

FR



Bobcat®

Manuel de l'Opérateur et d'Entretien



T450

Chargeuse compacte sur chenilles

N/S B1EM11001 et au-dessus

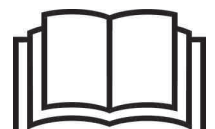

CONSIGNES DE SÉCURITÉ



AVERTISSEMENT

L'opérateur doit avoir pris connaissance des instructions avant d'utiliser la machine. L'absence de formation de l'opérateur peut causer des blessures GRAVES, VOIRE MORTELLES. W-2001-0502



Symbole de sécurité : ce symbole d'avertissement signifie : « Attention, soyez prudent ! Votre sécurité est en jeu ! » Lisez attentivement le message qui l'accompagne.

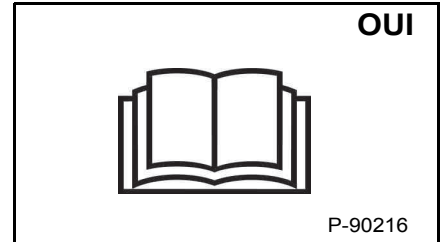

OUI

P-90216

⚠ N'utilisez jamais la chargeuse sans avoir lu les instructions. Lisez les autocollants apposés sur la machine, le Manuel d'utilisation et d'entretien, ainsi que le Guide de l'Opérateur.

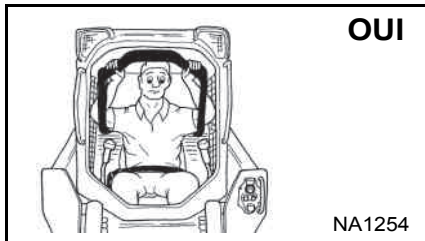

OUI

NA1254

⚠ Utilisez toujours l'arceau de siège et attachez soigneusement la ceinture de sécurité.
⚠ Maintenez toujours vos pieds sur les pédales ou les repose-pieds lorsque vous utilisez la chargeuse.

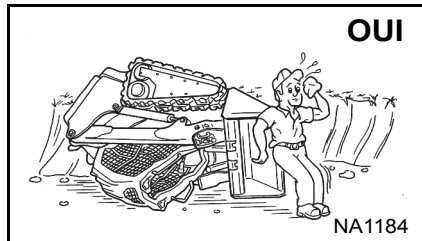

OUI

NA1184

⚠ N'utilisez jamais la chargeuse sans la cabine de sécurité approuvée ROPS et FOPS. Attachez votre ceinture de sécurité.



NON

NA1187

⚠ N'utilisez jamais la chargeuse comme élévateur pour le personnel.



NON

NA1188

⚠ N'utilisez pas la chargeuse dans une atmosphère chargée de poussières ou de gaz explosifs, ou dans un endroit où l'échappement risque d'entrer en contact avec des matériaux inflammables.

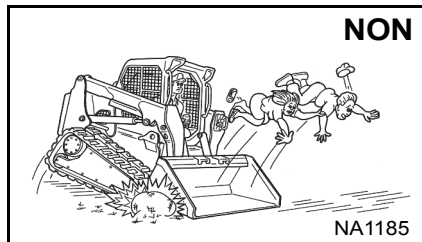

NON

NA1185

⚠ Ne transportez jamais de passagers.
⚠ Maintenez les personnes à l'écart de la zone de travail.

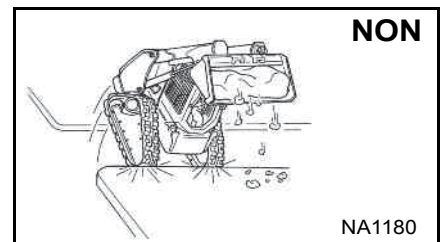

NON

NA1180

⚠ Portez toujours les godets ou les accessoires aussi bas que possible.
⚠ Ne virez pas et ne déplacez pas la machine quand les bras sont levés.
⚠ Chargez, déchargez et virez sur une surface plane et de niveau.

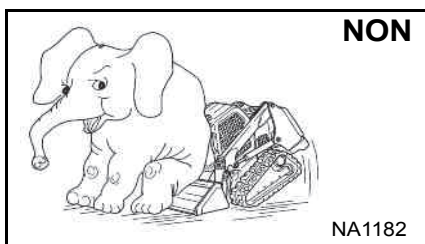

NON

NA1182

⚠ Ne dépassez jamais la capacité de charge nominale.

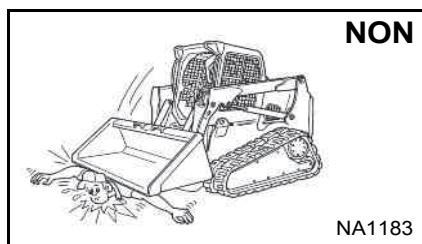

NON

NA1183

⚠ Ne quittez jamais la chargeuse quand le moteur tourne ou que les bras de levage sont relevés.
⚠ Pour stationner, enclenchez le frein de stationnement et posez l'accessoire à plat sur le sol.

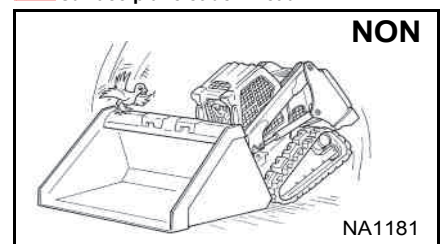

NON

NA1181

⚠ Ne modifiez jamais l'équipement.
⚠ Utilisez uniquement des accessoires approuvés par Bobcat Company pour ce type de chargeuse.

ÉQUIPEMENT DE SÉCURITÉ

La chargeuse® Bobcat doit disposer des équipements de sécurité nécessaires à chaque tâche. Votre concessionnaire Bobcat vous donnera toutes les informations sur la disponibilité et l'utilisation des accessoires et des équipements en toute sécurité.

1. CEINTURE DE SÉCURITÉ : vérifiez les fixations de la ceinture et assurez-vous que la sangle et la boucle sont en bon état.
2. ARCEAU DE SIÈGE : en position relevée, il doit verrouiller les commandes de la chargeuse.
3. CABINE DE L'OPÉRATEUR (ROPS et FOPS) : elle doit se trouver sur la chargeuse, fixations serrées.
4. GUIDE DE L'OPÉRATEUR : il doit se trouver dans la cabine.
5. AUTOCOLLANTS DE SÉCURITÉ : Remplacez les pièces endommagées.
6. ANTIDÉRAPANTS : Remplacez les pièces endommagées.
7. MAINS COURANTES : Remplacez les pièces endommagées.
8. ARRÊT DES BRAS DE LEVAGE : Remplacez les pièces endommagées.
9. FREIN DE STATIONNEMENT.
10. SYSTÈME DE COMMANDE DE VERROUILLAGE BOBCAT (BICS).



SOMMAIRE

AVANT-PROPOS	2
SÉCURITÉ ET SUPPORTS DE FORMATION	13
INSTRUCTIONS D'UTILISATION	33
ENTRETIEN PRÉVENTIF	121
CONFIGURATION ET ANALYSE DU SYSTÈME	199
SPÉCIFICATIONS	219
GARANTIE	226
INDEX ALPHABÉTIQUE	229

RÉFÉRENCES

Notez correctement les informations relatives à VOTRE chargeuse Bobcat dans les espaces prévus à cet effet ci-dessous et utilisez-les pour toute référence à votre machine.

Numéro de série de la chargeuse _____

Numéro de série du moteur _____

REMARQUES :

VOTRE CONCESSIONNAIRE BOBCAT :

ADRESSE :

TÉLÉPHONE :



Bobcat Company
P.O. Box 128
Gwinner, ND 58040-0128
ÉTATS-UNIS D'AMÉRIQUE

Doosan Bobcat EMEA s.r.o.
U Kodetky 1810
263 12 Dobris
RÉPUBLIQUE TCHÈQUE



AVANT-PROPOS

Ce Manuel de l'Opérateur et d'Entretien fournit au propriétaire et à l'opérateur toutes les instructions nécessaires à l'utilisation et à l'entretien en toute sécurité de la chargeuse Bobcat. LISEZ SOIGNEUSEMENT LE CONTENU DE CE MANUEL AVANT D'UTILISER LA CHARGEUSE BOBCAT. Pour plus d'informations, contactez votre concessionnaire Bobcat. Ce manuel peut représenter des options et des équipements non installés sur votre chargeuse.

DÉCLARATION DE CONFORMITÉ	3
BOBCAT DÉTIENT LA CERTIFICATION ISO 9001	5
PIÈCES POUR L'ENTRETIEN COURANT	5
Liquides, lubrifiants et carburant	6
EMPLACEMENTS DES NUMÉROS DE SÉRIE	7
Numéro de série de la chargeuse	7
Numéro de série du moteur	7
RAPPORT DE LIVRAISON	7
IDENTIFICATION DE LA CHARGEUSE	8
FONCTIONS, ÉQUIPEMENTS ET ACCESSOIRES	9
Équipement de série	9
Options et équipements	9
Godets disponibles	10
Accessoires	10
Kit pour applications spéciales	11
Contrôle et entretien du kit pour applications spéciales	11
Kit de porte et vitres pour applications forestières	12
Contrôle et entretien du kit de porte et vitres pour applications forestières	12



DÉCLARATION DE CONFORMITÉ

Contenu de la déclaration de conformité CE

Ces informations sont fournies dans le Manuel de l'Opérateur en conformité à la clause 1.7.4.2(c) de l'annexe I de la directive sur les machines 2006/42/CE.

La Déclaration de conformité CE officielle est fournie séparément.

<p>Constructeur</p>  <p>Bobcat</p> <p>Bobcat Company Siège social 250 East Beaton Drive West Fargo, ND 58078-6000 ÉTATS-UNIS D'AMÉRIQUE</p>	<p>Directive 2000/14/CE : Émissions sonores dans l'environnement des matériels destinés à être utilisés à l'extérieur des bâtiments</p> <p>Organisme notifié Technical and Test Institute for Construction Prague, République tchèque Numéro de l'organisme notifié : 1020</p>
<p>Documentation technique Homologation Manager Doosan Bobcat EMEA s.r.o. U Kodetky 1810 263 12 Dobris RÉPUBLIQUE TCHÈQUE</p>	<p>Certificat CE n° 1020-090-022395</p> <p>Procédure(s) d'évaluation de la conformité 2000/14/CE, Annexe VIII, Assurance qualité complète</p> <p>Niveaux de puissance sonore [Lw(A)] Puissance sonore mesurée 98 dBA Puissance sonore garantie 99 dBA</p>
<p>Description de l'équipement Description de l'équipement : chargeuse sur chenilles Modèle : T450 Code du modèle : B1EM N° de série : 11001</p> <p>Fabricant du moteur : Bobcat Company Modèle du moteur : D24NAP DL02-LEL04 Puissance du moteur : 45,5 kW à 2600 tr/min</p>	<p>Équipement conforme aux Directives CE ci-dessous 2006/42/CE : Directive relative aux machines 2014/30/UE : Directive relative à la compatibilité électromagnétique</p>
<p>Déclaration de conformité Cet équipement est conforme aux exigences des Directives CE mentionnées dans cette déclaration.</p>	
<p>Date d'entrée en vigueur : 20 avril 2016</p>	

DÉCLARATION DE CONFORMITÉ (SUITE)



Homologation Manager
Doosan Bobcat Engineering s.r.o.
U Kodetky 1978
26312 Dobris
République tchèque

Déclaration de conformité avec l'article 14 du règlement (UE) n° 517/2014 du Parlement européen et du Conseil

Nous, Doosan Bobcat EMEA s.r.o., n° de TVA CZ26489201, agissant au titre de représentant unique de l'UE pour l'importation de marchandises en provenance de Doosan Infracore Co., dont l'adresse est Doosan Tower, 275, Jangchungdan-ro, Jung-gu, Seoul, 100-730, Corée, déclarons sous notre entière responsabilité, que lors de la commercialisation d'un équipement préchargé, que nous importons ou fabriquons dans l'Union européenne, les hydrofluorocarbures contenus dans cet équipement sont pris en compte dans le système de quotas visé au chapitre IV du règlement (UE) n° 517/2014 :

A. Nous détenons les autorisations délivrées conformément à l'article 18(2) du règlement (UE) n° 517/2014 et consignées dans le registre visé à l'article 17 de ce règlement au moment de la mise en libre pratique, d'utiliser le quota d'un producteur ou d'un importateur d'hydrofluorocarbures sous réserve du respect de l'article 15 du règlement (UE) n° 517/2014 traitant de la quantité d'hydrofluorocarbures contenus dans l'équipement.

B. *[pour les importateurs d'équipement uniquement]* Les hydrofluorocarbures contenus dans cet équipement ont été mis sur le marché dans l'Union européenne puis exportés et chargés dans l'équipement hors de l'Union européenne. L'entreprise ayant mis les hydrofluorocarbures sur le marché a établi une déclaration attestant que la quantité d'hydrofluorocarbures a été ou sera déclarée comme ayant été mise sur le marché dans l'Union européenne et qu'elle n'a pas été ou ne sera pas déclarée comme un approvisionnement direct destiné à l'exportation au sens de l'article 15(2)(c) du règlement (UE) n° 517/2014 en vertu de l'article 19 du règlement (UE) n° 517/2014 et de la section 5C de l'annexe au règlement d'application de la Commission (UE) n° 1191/2014 (2).

C. *[pour les équipements fabriqués dans l'Union européenne uniquement]* Les hydrofluorocarbures contenus dans cet équipement ont été mis sur le marché par un producteur ou un importateur d'hydrofluorocarbures en vertu de l'article 15 du règlement (UE) n° 517/2014.

Dobroslav Rak

30 janvier 2017

Doosan Bobcat EMEA s.r.o. | N° d'identification No. 264 89 201 | Registre du commerce de Prague Section C, Entrée 85459



BOBCAT DÉTIENT LA CERTIFICATION ISO 9001









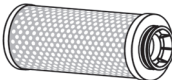

L'**ISO 9001** est une norme internationale qui détermine les exigences du système de gestion de la qualité qui régit les procédés et les procédures que nous utilisons pour concevoir, développer, fabriquer et distribuer les produits Bobcat.

Le British Standards Institute (**BSI**) est l'organisme certificateur choisi par Bobcat pour contrôler la conformité de la société aux exigences des normes ISO 9001 dans les usines de fabrication Bobcat de Gwinner, Dakota du Nord (États-Unis), Pont-Château (France) et les sièges de Bobcat (Gwinner, Bismarck et West Fargo) dans le Dakota du Nord. **TÜV Rheinland** est l'organisme certificateur choisi par Bobcat pour contrôler la conformité de la société aux exigences des normes ISO 9001 dans l'usine de fabrication de Bobcat de Dobris (République tchèque). Seuls des organismes accrédités, tels que le BSI et TÜV Rheinland, sont habilités à délivrer de telles certifications.

La certification ISO 9001 implique qu'en tant que société, nous disons ce que nous faisons et faisons ce que nous disons. En d'autres termes, nous avons des procédures et des règlements en place et nous fournissons les preuves que ces procédures et règlements sont respectés.

PIÈCES POUR L'ENTRETIEN COURANT

	FILTRE À HUILE MOTEUR 7012303		BATTERIE 6674687 (anciens modèles) 7306047 (modèles récents)
	FILTRE À CARBURANT 7023589		FILTRE HYDRAULIQUE 7024037
	FILTRE À AIR, externe 7286322		FILTRE DE GAVAGE HYDRAULIQUE 6692337 (anciens modèles) 7319444 (modèles récents)
	FILTRE À AIR, interne 7221934		BOUCHON DE REMPLISSAGE/ RENIFLARD DU RÉSERVOIR HYDRAULIQUE 6727475
	LIQUIDE, moteur d'entraînement hydrostatique 7270874 – 12 U.S. fl. oz.		

REMARQUE : vérifiez toujours les références des pièces avec votre concessionnaire Bobcat.



PIÈCES POUR L'ENTRETIEN COURANT (SUITE)

Liquides, lubrifiants et carburant

Les liquides, les lubrifiants et le carburant décrits ci-dessous sont ceux utilisés en usine. Ils conviennent aux conditions climatiques habituelles dans les régions tempérées d'Europe. Veuillez contacter votre concessionnaire Bobcat pour connaître les exigences requises dans les autres zones climatiques.

Lisez et comprenez les consignes d'entretien préventif avant d'ajouter ou de remplacer tout liquide ou lubrifiant. (Voir ENTRETIEN PRÉVENTIF page 121).

SYSTÈMES DU MOTEUR				
Composants de la machine	Liquides et lubrifiants	Plage de T°	Conditionnement**	Référence
Avertissement	- Bobcat Engine Power SAE 10W30 CJ4 / ACEA E9	-25 °C à +30 °C	A, B, C, D	6987818*
	- Bobcat Engine Power SAE 15W40 CJ4 / ACEA E9	-20 °C à +40 °C	A, B, C, D	6987819
Circuit de refroidissement	- Bobcat PG Coolant concentré	-36 °C	B, C, D	6987813*
	- Bobcat PG Coolant 4 Seasons	-36 °C	A, B, C, D	6987793
Réservoir de carburant	- Carburant diesel haute qualité conforme à la norme EN590 (Voir SYSTÈME DE CARBURANT page 147).	-	-	*

SYSTÈMES HYDRAULIQUES / HYDROSTATIQUES				
Composants de la machine	Liquides et lubrifiants	Plage de T°	Conditionnement**	Référence
Réservoir d'huile hydraulique	- Huile hydraulique/hydrostatique Bobcat Superior SH	-35 °C à +50 °C	A, B, C, D	6987791*
	- Bobcat Biodegradable Hydraulic/Hydrostatic	-35 °C à +50 °C	A, B, C, D	6987792

SYSTÈMES MÉCANIQUES				
Composants de la machine	Liquides et lubrifiants	Point de goutte	Conditionnement**	Référence
Tous les systèmes mécaniques	- Graisse multi-usage Bobcat	À partir de 260 °C	E	6987888*
	- Graisse Supreme HD Bobcat	À partir de 280 °C	E	6987889
	- Bobcat Extreme HP Grease	À partir de 260 °C	E	6987890

(*) Liquides et lubrifiants remplis en usine

(**) Conditionnement disponible :

A = bidon de 5 L

B = bidon de 25 L

C = fût de 209 L

D = cuve de 1000 L

E = tube de 400 g

EMPLACEMENTS DES NUMÉROS DE SÉRIE

Mentionnez toujours le numéro de série de la machine lorsque vous commandez des pièces ou que vous demandez des informations relatives à une procédure d'entretien. Les modèles plus anciens ou plus récents, selon leur numéro de série, nécessitent parfois une procédure d'entretien particulière ou des pièces différentes.

Numéro de série de la chargeuse

Figure 1

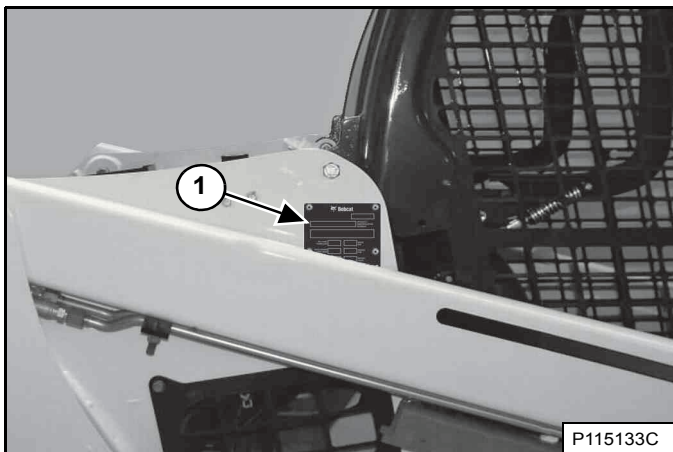

Le numéro de série de la chargeuse (1) [Figure 1] est apposé à l'extérieur du châssis.

Numéro de série du moteur

Figure 2

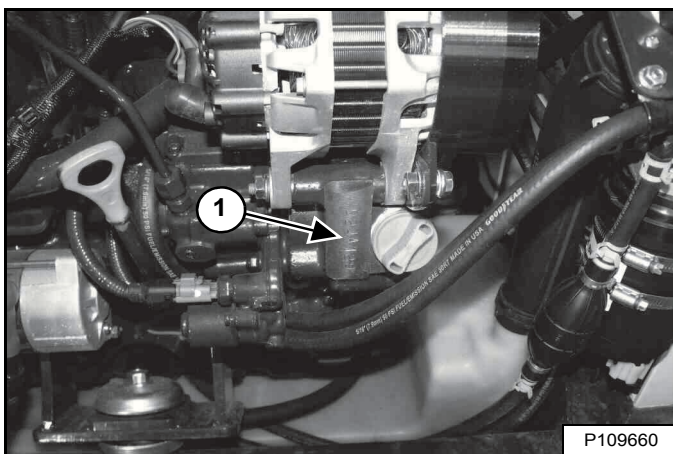

Le numéro de série du moteur (1) [Figure 2] se situe sur le côté du moteur à côté du bouchon de remplissage.

RAPPORT DE LIVRAISON

Figure 3

Le rapport de livraison [Figure 3] contient une liste de termes que le concessionnaire doit expliquer ou signaler au propriétaire ou à l'opérateur lors de la livraison du produit Bobcat.

Le rapport de livraison doit être contrôlé et signé par le propriétaire ou l'opérateur et le concessionnaire.

IDENTIFICATION DE LA CHARGEUSE

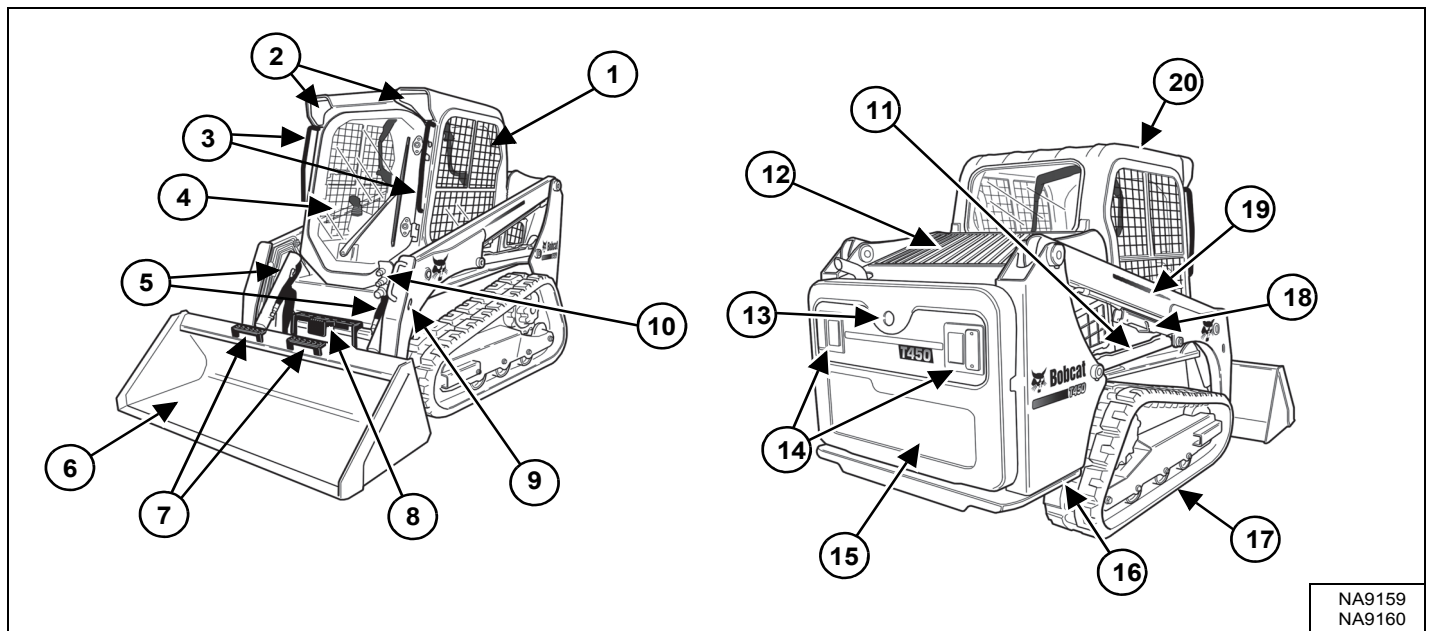

NA9159
NA9160

COMPOSANT	DESCRIPTION	COMPOSANT	DESCRIPTION
1	Manuel de l'Opérateur et d'Entretien et Guide de l'Opérateur	11	Vérin de levage (des deux côtés)
2	Feux avant	12	Grille arrière
3	Poignées pour monter et descendre	13	Alarme de recul [C]
4	Siège de l'opérateur avec ceinture de sécurité et arceau de siège	14	Feux de travail arrière et feux arrière
5	Vérins de cavage	15	Porte arrière
6	Godet [A]	16	Point d'ancrage arrière (des deux côtés) et point d'ancrage avant situé derrière le godet
7	Marchepieds du godet	17	Chenille
8	Marchepied	18	Dispositif d'arrêt des bras de levage
9	Autre point d'ancrage avant (des deux côtés)	19	Bras de levage
10	Raccords rapides du circuit auxiliaire avant	20	Cabine (ROPS et FOPS) [B]

[A] Godet – Cette chargeuse Bobcat peut être équipée de plusieurs modèles de godets et autres accessoires.

[B] ROPS – Structure de protection contre le retournement selon la norme ISO 3471 et FOPS – Structure de protection contre la chute d'objets selon la norme ISO 3449 Niveau I. Le Niveau II est également disponible.

[C] Option ou équipement spécial (non standard)



FONCTIONS, ÉQUIPEMENTS ET ACCESSOIRES

Équipement de série

Le modèle de chargeuse Bobcat T450 est doté des équipements de base suivants :

- Arceau de siège
- Avertisseur sonore avant
- Bob-Tach®
- Bougies de préchauffage (activées automatiquement)
- Cabine (comprenant vitres arrière et latérales et vitre de toit en polycarbonate) homologuée ROPS et FOPS (niveau I)
- Capots d'accès
- Ceinture de sécurité – À enrouleur
- Certification CE
- Châssis inférieur plein à 3 rouleaux
- Chenilles en caoutchouc - 300 mm (11,8")
- Circuit hydraulique auxiliaire : à débit variable
- Commandes : Standard Bobcat
- Dispositif d'arrêt des bras de levage
- Dispositif de verrouillage Bobcat (BICS™)
- Dispositif pare-étincelles
- Faisceau pour accessoires de cabine
- Feux de travail : avant et arrière
- Frein de stationnement
- Instrumentation : horamètre, compte-tours, tension du système, jauge de température moteur et de carburant, témoins d'avertissement
- Intérieur Deluxe avec compartiments de rangement
- Kit de réduction du bruit (réduit le bruit perçu par l'opérateur)
- Moteur diesel turbo Phase III B Bobcat 46,2 kW
- Siège suspendu réglable
- Silencieux
- Surveillance du moteur et du système hydraulique avec arrêt sécurité
- Verrouillage de la porte arrière

Options et équipements

Vous trouverez ci-après une liste des options disponibles auprès de votre concessionnaire Bobcat, qui peuvent être montées en usine ou par votre concessionnaire. Pour plus d'informations sur les autres options et accessoires disponibles, contactez votre concessionnaire Bobcat.

- Alarme de recul
- Bob-Tach® hydraulique
- Bouchon de réservoir de carburant à clé
- Ceinture de sécurité - 3" de large
- Ceinture de sécurité 3 points (de série sur les modèles à deux vitesses)
- Chauffage
- Circuit hydraulique auxiliaire arrière
- Climatisation

Options et équipements (suite)

- Commandes :
 - Commandes ACS (commandes manuelles ou par pédales)
 - Commandes aux manipulateurs commutables (SJC) (schéma de commande ISO ou H)
- Démarrage sans clé
- Équipement routier
- Essuie-glace arrière
- Essuie-glace de porte pour applications forestières
- Extincteur
- Feu à éclats
- Feux de détresse (avec fonction de clignotants)
- Grilles de protection des feux avant et arrière
- Guide de flexibles
- Gyrophare
- Kit de bouchons de cabine
- Kit de caméra de recul
- Kit de contrepoids
- Kit de porte et vitres pour applications forestières
- Kit de protection de l'échappement
- Kit de protection du vérin de cavage
- Kit de vitre FOPS
- Kit FOPS (Niveau II)
- Kit pour applications spéciales
- Kit Route
- Kits de levage (à 4 points, à point unique)
- Marchepied d'entretien
- Mise à niveau automatique du godet (avec contacteur marche / arrêt)
- Module de commande des accessoires (ACD) (7 broches, 14 broches)
- Pédales rallongées
- Porte de cabine avec sortie de secours
- Préfiltre à air
- Protections de godet
- Radio
- Ralenti auto (disponible uniquement sur les chargeuses équipées de commandes SJC)
- Réchauffeur de bloc moteur
- Siège à suspension pneumatique réglable
- Silencieux hydraulique
- Système antitangage automatique
- Tableau de bord Deluxe avec démarrage sans clé
- Télécommande radio
- Translation à 2 vitesses (disponible uniquement sur les chargeuses équipées de commandes SJC)
- Ventilateur réversible
- Vitres :
 - Vitre arrière amovible de l'extérieur
 - Vitre arrière en polycarbonate
 - Vitres latérales en polycarbonate

Les caractéristiques techniques sont susceptibles d'être modifiées sans préavis et l'équipement de base peut varier.

FONCTIONS, ÉQUIPEMENTS ET ACCESSOIRES (SUITE)

Les accessoires énumérés ci-dessous, ainsi que d'autres, sont approuvés pour ce modèle de chargeuse. N'utilisez pas d'accessoires non approuvés. Les accessoires non fabriqués par Bobcat ne sont pas approuvés.

La chargeuse Bobcat peut se transformer en machine polyvalente grâce à un système d'attache rapide parfaitement adapté aux accessoires, qu'il s'agisse d'un godet, de fourches à palettes, d'une pelle rétro ou autre.

Pour plus d'informations sur les accessoires approuvés et les Manuels de l'Opérateur et d'Entretien des accessoires, contactez votre concessionnaire Bobcat.

Augmentez la polyvalence de votre chargeuse Bobcat grâce à différents types et tailles de godet.

Godets disponibles

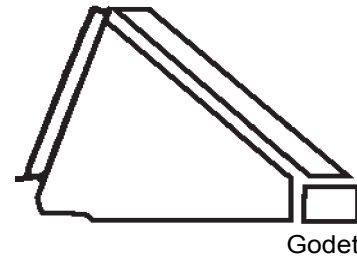

De nombreux godets de type, de taille et de capacité différents permettent de couvrir un grand nombre d'applications. Ceux-ci incluent notamment des godets TP/Industrie, des godets surbaissés, des godets à engrais et des godets à neige. Pour plus d'informations sur le type de godet approprié à votre chargeuse et à l'application concernée, consultez votre concessionnaire Bobcat.

Accessoires

- Balai poussoir
- Balayeuse à godet collecteur
- Balayeuse orientable
- Bétonnière
- Châssis utilitaire
- Cultivateur rotatif
- Débroussailleuse à fléaux
- Débroussailleuse à lames Brushcat™
- Décapeuse
- Dérouleur de gazon
- Épandeur de sel et de sable
- Fourche à palettes
- Fourche utilitaire
- Godet « 4 en 1 »
- Godet à roche
- Godets
- Grappins : agricole/utilitaire, industriel, à déraciner
- Herse motorisée
- Kit d'arrosage
- Lame transplanteuse
- Lames : niveleuse, de remblayage, chasse-neige, chasse-neige en V
- Marteau hydraulique
- Niveleuse
- Pelle rétro
- Pince à balles
- Poussoir de neige
- Raboteuse
- Râteau égalisateur
- Râteau ramasse-pierres
- Roue de compactage
- Rouleau vibrant
- Scarificateur
- Scie à débroussailler
- Stabilisateurs arrière
- Système de guidage laser
- Tarière
- Tilt-Tatch™
- Tombereau de chantier
- Trancheuse
- Turbine chasse-neige

FONCTIONS, ÉQUIPEMENTS ET ACCESSOIRES (SUITE)

Kit pour applications spéciales



RISQUES DE BLESSURES GRAVES, VOIRE MORTELLES

Lors de l'utilisation de certains accessoires, des débris ou des objets peuvent être projetés et pénétrer par les ouvertures avant, supérieure et arrière de la cabine. Le kit pour applications spéciales fournit une protection supplémentaire à l'opérateur lors de ces applications.

W-2737-0508

Contrôle et entretien du kit pour applications spéciales

- Vérifiez qu'il n'est ni fendu ni endommagé. Remplacez-le si nécessaire.
- Rincez-le préalablement à l'eau pour enlever tout matériau granuleux.
- Nettoyez-le à l'eau chaude et au détergent ménager doux.
- Utilisez une éponge ou un chiffon doux. Rincez-le à l'eau et séchez-le avec un chiffon doux et propre ou une raclette en caoutchouc.
- N'utilisez pas de nettoyeur abrasif ou fortement alcalin.
- Ne le nettoyez pas avec des lames ou des grattoirs en métal.

Figure 4

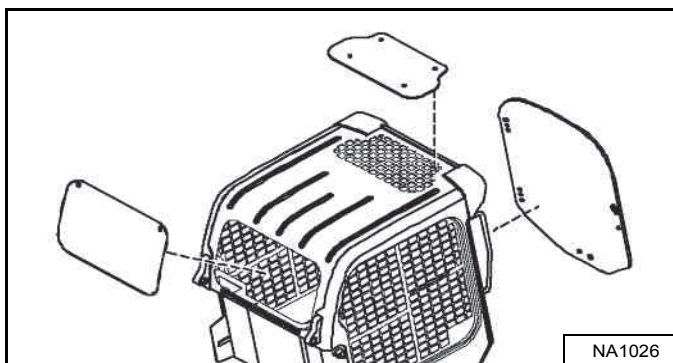

Destiné à éviter la pénétration de débris par les ouvertures de la cabine au cours de certains travaux. Ce kit comprend une vitre de porte avant et une vitre arrière de 12,7 mm (0,5") en polycarbonate [Figure 4].

La vitre de toit en polycarbonate (équipement de série) doit être en place pour que la protection de l'opérateur par le kit pour applications spéciales soit efficace.

Consultez votre concessionnaire Bobcat pour en connaître la disponibilité.

FONCTIONS, ÉQUIPEMENTS ET ACCESSOIRES (SUITE)

Kit de porte et vitres pour applications forestières

Figure 5

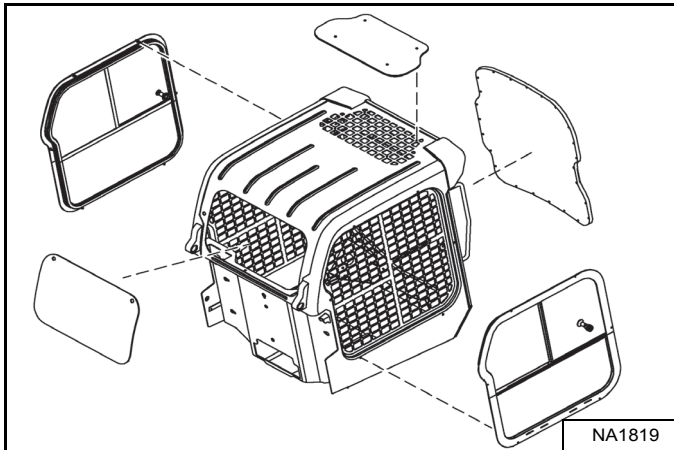

Destiné à éviter l'entrée de projections de débris et d'objets dans la cabine au cours de certains travaux. Ce kit comprend une vitre de porte avant, des vitres latérales et une vitre arrière de 19,1 mm (0,75") d'épaisseur en polycarbonate stratifié [Figure 5].

La vitre de toit en polycarbonate (équipement de série) doit être en place pour que la protection de l'opérateur par le kit de porte et vitres pour applications forestières soit efficace.

Contrôle et entretien du kit de porte et vitres pour applications forestières

- Vérifiez qu'il n'est ni fendu ni endommagé. Remplacez-le si nécessaire.
- Commandez la référence 7171104 si le cadre de la porte est endommagé et doit être remplacé.
- Commandez la référence 7193293 si la vitre de porte en polycarbonate est endommagée et doit être remplacée.
- Rincez-le préalablement à l'eau pour enlever tout matériau granuleux.
- Nettoyez-le à l'eau chaude et au détergent ménager doux.
- Utilisez une éponge ou un chiffon doux. Rincez-le à l'eau et séchez-le avec un chiffon doux et propre ou une raclette en caoutchouc.
- N'utilisez pas de nettoyant abrasif ou fortement alcalin.
- Ne le nettoyez pas avec des lames ou des grattoirs en métal.

Issue de secours de la porte pour applications forestières

Figure 6

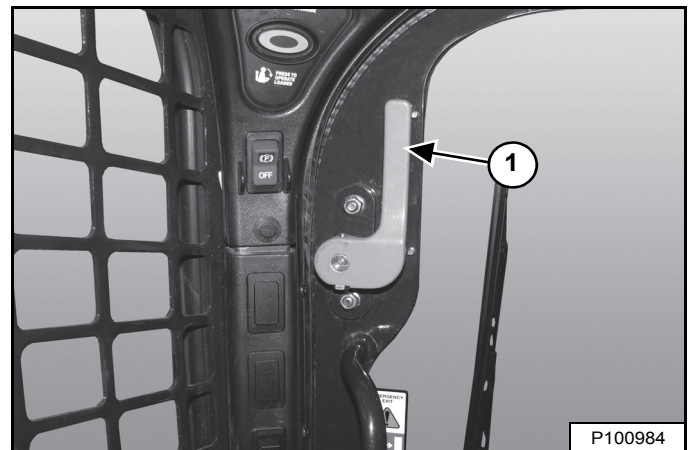

- Vérifiez que les leviers de l'issue de secours (1) [Figure 6], les articulations et la visserie ne comportent pas de pièces desserrées ni endommagées.
- Effectuez les réparations ou les remplacements éventuellement requis.



SÉCURITÉ ET SUPPORTS DE FORMATION

CONSIGNES DE SÉCURITÉ	14
Avant utilisation	14
L'opérateur est responsable de la sécurité	15
L'opérateur doit être qualifié pour travailler en toute sécurité	15
Éviter la poussière de silice	16
PROTECTION CONTRE LES INCENDIES	16
Entretien	16
Utilisation	16
Système électrique	16
Système hydraulique	17
Carburant	17
Démarrage	17
Système d'échappement pare-étincelles	17
Soudage et meulage	17
Extincteurs	17
PUBLICATIONS ET SUPPORTS DE FORMATION	18
AUTOCOLLANTS DE SÉCURITÉ	19
Autocollants de sécurité sans texte	21



CONSIGNES DE SÉCURITÉ

Avant utilisation

Respectez scrupuleusement les instructions d'utilisation et d'entretien décrites dans ce manuel.

La chargeuse Bobcat est une machine compacte particulièrement maniable. Robuste, elle peut faire face à des situations très variées. Son utilisation présente de ce fait les risques inhérents aux engins de chantier, courants dans ce type d'activité.

La chargeuse Bobcat est équipée d'un moteur à combustion interne qui dégage de la chaleur et des gaz d'échappement. Tous les gaz d'échappement sont nocifs, voire mortels, et il faut donc se servir de la chargeuse dans des endroits suffisamment aérés.

Le concessionnaire indique les capacités et les restrictions relatives à la chargeuse et à ses accessoires en fonction de chaque application. Il montre comment utiliser la machine en toute sécurité, conformément aux instructions de Bobcat, qu'il met également à la disposition de l'opérateur. Le concessionnaire peut aussi identifier les modifications dangereuses ou les utilisations d'accessoires non approuvés. Les accessoires et les godets sont conçus pour une capacité de charge nominale (certains font l'objet d'une restriction de la hauteur de levage). Ils sont conçus pour une fixation en toute sécurité sur la chargeuse Bobcat. L'utilisateur doit se renseigner auprès du concessionnaire ou consulter la documentation Bobcat pour déterminer les charges de matériaux qui, selon leur poids spécifique, ne présentent aucun danger pour la combinaison machine/accessoire.

Pour utiliser et entretenir la machine Bobcat ainsi que les accessoires en toute sécurité, reportez-vous aux informations contenues dans les publications ci-dessous :

- Le Rapport de Livraison permet de vérifier que le nouvel utilisateur a bien reçu des instructions complètes et que la machine et l'accessoire sont en parfait état de marche.
- Le Manuel d'utilisation et d'entretien accompagnant la machine ou l'accessoire fournit toutes les instructions relatives à son utilisation et à son entretien courant. Il fait partie intégrante de la machine et peut être rangé dans un compartiment prévu à cet effet. Il est possible de se procurer des manuels de remplacement auprès de votre concessionnaire Bobcat.

- Les autocollants apposés sur la machine et l'accessoire vous renseignent sur l'utilisation et l'entretien en toute sécurité de la machine ou de l'accessoire Bobcat. Une description des autocollants et de leur emplacement figure dans le Manuel d'utilisation et d'entretien. Des autocollants de rechange sont disponibles auprès de votre concessionnaire Bobcat.
- Un Guide de l'Opérateur est fixé à la cabine de la chargeuse. Il contient des instructions succinctes, extrêmement pratiques pour l'opérateur. Pour plus d'informations sur les versions traduites, consultez votre concessionnaire Bobcat.

À la livraison, le concessionnaire et le propriétaire / l'opérateur doivent étudier ensemble les utilisations recommandées du produit. Si le propriétaire / l'opérateur envisage d'utiliser la machine pour d'autres applications, il doit demander des instructions au concessionnaire.

CONSIGNES DE SÉCURITÉ (SUITE)

L'opérateur est responsable de la sécurité



Symbole de sécurité

Ce symbole d'avertissement signifie :
« Attention, soyez prudent ! Votre sécurité est en jeu ! » Lisez attentivement le message qui l'accompagne.



AVERTISSEMENT

L'opérateur doit avoir pris connaissance des instructions avant d'utiliser la machine. L'absence de formation de l'opérateur peut causer des blessures GRAVES, VOIRE MORTELLES.

W-2001-0502

IMPORTANT

Ce signe identifie les procédures à respecter pour éviter d'endommager la machine.

I-2019-0284



DANGER

Le terme de mise en garde DANGER utilisé sur la machine et dans les manuels indique une situation dangereuse qui, si elle n'est pas évitée, va provoquer des blessures GRAVES, VOIRE MORTELLES.

D-1002-1107



AVERTISSEMENT

Le terme de mise en garde WARNING (AVERTISSEMENT) utilisé sur la machine et dans les manuels indique une situation dangereuse qui, si elle n'est pas évitée, peut provoquer des blessures GRAVES, VOIRE MORTELLES.

W-2044-1107

La chargeuse Bobcat et son accessoire doivent être en parfait état de marche avant d'être mis en service.

Contrôlez tous les points mentionnés dans la colonne 8-10 heures de l'autocollant du tableau d'entretien Bobcat ou décrits dans le Manuel de l'Opérateur et d'Entretien.

L'opérateur doit être qualifié pour travailler en toute sécurité

Les médicaments et boissons alcoolisées risquent d'altérer la concentration ou les réflexes de l'opérateur. Ils sont interdits pendant le travail. Tout opérateur absorbant des médicaments doit demander à son médecin s'il peut continuer à conduire une machine en toute sécurité.

Un opérateur qualifié doit :

Se familiariser avec les instructions, règlements et lois

- Les instructions écrites fournies par Bobcat comprennent le Rapport de Livraison, le Manuel d'utilisation et d'entretien, le Guide de l'Opérateur et les autocollants apposés sur la machine.
- Prenez connaissance des lois et des réglementations en vigueur dans votre pays. Il se peut que vous deviez respecter des consignes de sécurité de travail de l'employeur. Pour une utilisation sur la voie publique, la machine doit être équipée des accessoires prévus par la législation en vigueur dans le pays d'utilisation. Les réglementations peuvent aussi signaler la présence d'un danger tel qu'une ligne électrique.

Suivre une formation

- La formation de l'opérateur doit comprendre une démonstration accompagnée d'instructions verbales. Elle est dispensée par votre concessionnaire Bobcat avant la livraison du produit.
- L'opérateur débutant doit se familiariser avec la machine dans une zone isolée et manipuler toutes les commandes jusqu'à ce qu'il contrôle la machine et l'accessoire en toute sécurité et dans toutes les conditions de travail. Attachez toujours la ceinture de sécurité avant de démarrer.

Connaître son environnement de travail

- L'opérateur doit connaître le poids des matériaux qu'il manipule. Il doit éviter de dépasser la capacité de charge nominale de la machine. Les matériaux très denses sont plus lourds à volume identique que les matériaux moins denses. Quand vous manipulez des matériaux denses, réduisez le volume de la charge.
- L'opérateur doit connaître les usages ou les zones de travail interdits et doit notamment se renseigner sur les pentes excessives.
- Il doit se renseigner sur l'emplacement des canalisations souterraines.
- Portez des vêtements ajustés. Pendant les réparations et les entretiens, portez toujours des lunettes de protection. Certains travaux exigent l'emploi de lunettes de sécurité, d'un équipement respiratoire, d'une protection auditive ou d'un kit pour applications spéciales. Pour en savoir plus sur les équipements de sécurité Bobcat disponibles pour votre modèle, contactez votre concessionnaire Bobcat.

CONSIGNES DE SÉCURITÉ (SUITE)

Éviter la poussière de silice

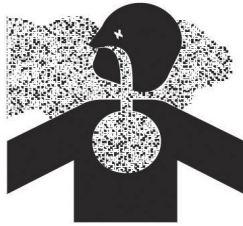

La découpe ou le perçage de béton contenant du sable ou de roche contenant du quartz peut vous exposer à de la poussière de silice. Utilisez un masque, de l'eau pulvérisée ou tout autre moyen pour contrôler la poussière.

PROTECTION CONTRE LES INCENDIES



Entretien

La machine et certains accessoires comportent des éléments qui atteignent des températures élevées dans des conditions normales de travail. Le moteur et son système d'échappement constituent la source de chaleur la plus importante. S'il est endommagé ou mal entretenu, le circuit électrique peut provoquer des arcs électriques ou des étincelles.

Enlevez régulièrement les dépôts inflammables (feuilles, paille, etc.), car leur accumulation augmente les risques d'incendie. La machine doit donc être nettoyée fréquemment pour éviter de telles accumulations. Les dépôts inflammables accumulés dans le compartiment moteur présentent un risque élevé d'incendie.

Le poste de conduite, le compartiment moteur et le circuit de refroidissement du moteur doivent être contrôlés tous les jours et nettoyés si nécessaire pour éviter les risques de surchauffe et d'incendie.

Tous les carburants, la plupart des lubrifiants et certains liquides de refroidissement sont inflammables. Tout renversement ou fuite de liquides inflammables sur des surfaces chaudes ou sur des composants électriques peut provoquer un incendie.

Utilisation

N'utilisez pas la machine dans des endroits où les gaz d'échappement, des arcs, des étincelles ou des éléments brûlants peuvent entrer en contact avec des matériaux inflammables, des poussières ou des gaz explosifs.

Système électrique



Vérifiez l'état de tous les câbles et de toutes les connexions électriques. Maintenez les cosses de la batterie propres et serrées. Réparez ou remplacez toute pièce endommagée et tout câble desserré ou mal isolé.

Les gaz de la batterie peuvent exploser et provoquer des blessures graves. Suivez toujours la procédure décrite dans le Manuel de l'Opérateur et d'Entretien pour forcer le démarrage du moteur ainsi que pour brancher la batterie. Ne forcez pas le démarrage sur une batterie gelée ou endommagée. Ne tentez pas de la charger. Maintenez les batteries à l'écart des flammes et des étincelles. Ne fumez pas dans la zone de charge des batteries.

SI SSL EMEA-0913

PROTECTION CONTRE LES INCENDIES (SUITE)

Système hydraulique

Contrôlez l'état et l'étanchéité des conduites, des flexibles et des raccords du système hydraulique. Ne recherchez jamais les fuites à main nue ou à l'aide d'une flamme. Les conduites et les flexibles hydrauliques doivent être acheminés correctement et fixés par des brides et des supports adéquats. Resserrez ou remplacez toute pièce qui présente une fuite.

Nettoyez toujours les fuites. Ne nettoyez jamais les pièces avec de l'essence ou du carburant diesel. Utilisez des solvants non inflammables disponibles dans le commerce.

Carburant



Arrêtez le moteur et laissez-le refroidir avant de faire le plein de carburant. Ne fumez pas ! Ne faites jamais le plein d'une machine à proximité de flammes ou d'étincelles. Faites toujours le plein à l'air libre.

Le diesel à très faible teneur en soufre (DTFTS) pose un plus grand risque en termes d'allumage statique que les anciennes formulations diesel avec une teneur en soufre supérieure. Il existe un risque de blessures GRAVES, VOIRE MORTELLES, dues à un incendie ou une explosion. Consultez votre fournisseur de carburant ou de système de carburant pour vous assurer que le système d'alimentation est conforme aux normes afin de garantir des pratiques de mise à la terre correctes.

Démarrage

N'utilisez pas d'éther ou de liquide d'aide au démarrage sur un moteur équipé de bougies de préchauffage ou d'un préchauffage de l'admission d'air. Cela risquerait de provoquer une explosion susceptible de vous blesser, ainsi que des personnes à proximité.

Suivez toujours la procédure décrite dans le Manuel de l'Opérateur et d'Entretien pour forcer le démarrage du moteur ainsi que pour brancher la batterie.

Système d'échappement pare-étincelles

Le système d'échappement pare-étincelles est conçu pour arrêter les émissions de particules brûlantes provenant du moteur et du circuit d'échappement, mais le silencieux et les gaz d'échappement demeurent toutefois très chauds.

Vérifiez régulièrement si le silencieux pare-étincelles est en bon état et s'il fonctionne correctement. Suivez toujours la procédure décrite dans le Manuel de l'Opérateur et d'Entretien pour nettoyer le silencieux pare-étincelles.

Soudage et meulage

Nettoyez toujours la machine et l'accessoire, débranchez la batterie ainsi que les câbles des unités de contrôle électroniques avant d'effectuer une soudure. Couvrez les flexibles en caoutchouc, la batterie et toutes les autres pièces inflammables. Conservez un extincteur à proximité de la machine lors d'opérations de soudage.

Veillez à assurer une ventilation adéquate quand vous meulez ou soudez des pièces peintes. Portez un masque de sécurité lorsque vous meulez des pièces peintes, sous peine d'inhaler des poussières ou des gaz toxiques.

La poussière générée par la réparation de pièces non métalliques telles que les capots ou les garde-boue peut être inflammable ou explosive. Réparez ces pièces dans une zone correctement ventilée à l'écart des flammes et des étincelles.

Extincteurs

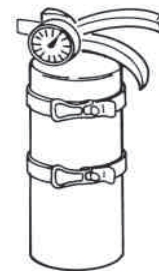

Sachez où se trouvent les extincteurs et les trousseaux de secours et apprenez à les utiliser. Faites contrôler et entretenir les extincteurs régulièrement. Suivez les recommandations indiquées sur le mode d'emploi.

PUBLICATIONS ET SUPPORTS DE FORMATION

Les publications suivantes sont également disponibles pour votre machine Bobcat. Elles peuvent être commandées auprès de votre concessionnaire Bobcat.

Pour les toutes dernières informations sur les produits Bobcat et la société Bobcat, consultez notre site Web à l'adresse suivante **Bobcat.com**



MANUEL D'UTILISATION ET D'ENTRETIEN

7250077frFR

Instructions complètes pour l'utilisation correcte et l'entretien courant de votre chargeuse Bobcat.

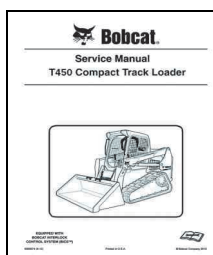

MANUEL D'ATELIER

6990394frFR

Instructions complètes pour l'entretien de la chargeuse Bobcat.

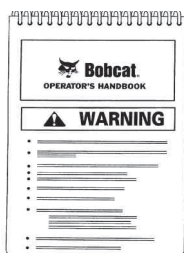

GUIDE DE L'OPÉRATEUR

6990927frFR

Contient les instructions d'utilisation et les avertissements de sécurité de base.



AUTOCOLLANTS DE SÉCURITÉ

Suivez les instructions de tous les autocollants apposés sur la chargeuse. Remplacez toujours les autocollants endommagés et veillez à les apposer aux bons endroits. Des autocollants de rechange sont disponibles auprès de votre concessionnaire Bobcat.

- 1** 7168038
- 2** Standard et ACS 7168141
- 3** Système de retenue à 3 points 7184346
Dans la cabine
- 4** SJC 7168081 / SJC 7168082
- 5** SJC 7168143
- 6** SJC 7177707
- 7** Standard et ACS 7168139
- 8** Alarme de recul 7180087
- 9** 7168037
- 7173403 (derrière le Bob-Tach)
- 10** 7168034
- 11** 7168040
- 12** 7168033
- 13** 7168039 (2)
- 14** Levage à point unique 7168022 (2) / Levage à point unique 7142142 (2)
- 15** Levage à quatre points 7168040 / Levage à quatre points 7168020
- Vérin à gaz de porte 7170360
- Vérin à gaz de porte 7169291
- Porte 7168025
- 6990927frFR
- 7206487
- Standard et ACS 7168273
- Vitre arrière avec loquets 7167991
- 665 kg / 1466 lbs (RATED OPERATING CAPACITY (ROC))
- 7334844

9 7168037

7173403 (derrière le Bob-Tach)

10 7168034

11 7168040

12 7168033

13 7168039 (2)

14 Levage à point unique 7168022 (2) / Levage à point unique 7142142 (2)

15 Levage à quatre points 7168040 / Levage à quatre points 7168020

Options de kits de levage

7265935

99 dB

NA9159

AUTOCOLLANTS DE SÉCURITÉ (SUITE)

Suivez les instructions de tous les autocollants apposés sur la chargeuse. Remplacez toujours les autocollants endommagés et veillez à les apposer aux bons endroits. Des autocollants de rechange sont disponibles auprès de votre concessionnaire Bobcat.

16 7169699
7120570

7120573
-37°C (-34°F)

Sous la grille arrière

17 7169291

Sur le vérin à gaz 7169877

18 6713507 (2)

19 7170355 (4)
(sur le flexible et la conduite)

Sous la cabine 7167988 (2)

20 7205727

À l'intérieur de la porte arrière

21 7168036

70485 SW 6727998
6727595 (5)

AUTOCOLLANTS DE SÉCURITÉ (SUITE)

Autocollants de sécurité sans texte

Les autocollants de sécurité servent à signaler à l'opérateur ou à la personne chargée de l'entretien de la machine les dangers qu'ils sont susceptibles de rencontrer lors de l'utilisation ou de l'entretien de la machine. Cette section indique leur emplacement ainsi que leur signification. Prenez connaissance de tous les autocollants de sécurité apposés sur la machine/l'accessoire.

Configuration verticale

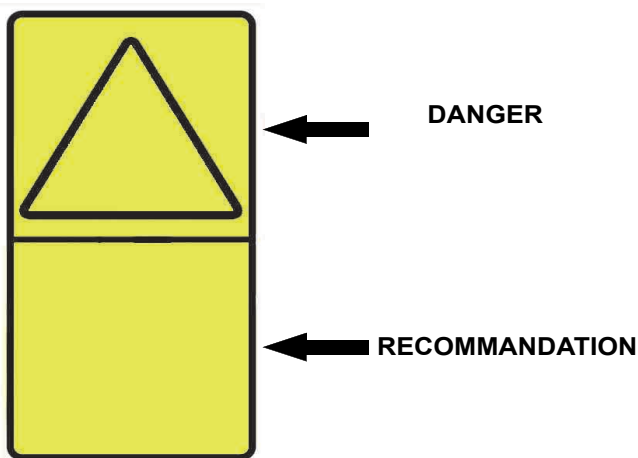

Configuration horizontale

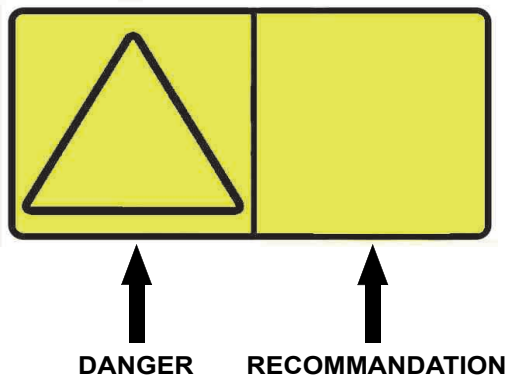

Ces autocollants comportent un panneau de danger d'un côté et un panneau de recommandation de l'autre :

Les panneaux de danger signalent le risque potentiel à l'intérieur d'un triangle de danger.

Les panneaux « Recommandation » décrivent les actions requises pour éviter le risque en question.

Un autocollant de sécurité peut contenir plus d'un panneau « Danger » et plus d'un panneau « Recommandation ».

REMARQUE : voir les **AUTOCOLLANTS DE SÉCURITÉ**, page 19 et les **AUTOCOLLANTS DE SÉCURITÉ**, page 19 pour connaître l'emplacement correspondant de chacun des autocollants sans texte référencés ci-après.

1. Avertissement général (7168038)

Cet autocollant de sécurité est situé dans la cabine, dans le coin inférieur droit.



**RISQUES DE BLESSURES GRAVES,
VOIRE MORTELLES**

N'utilisez jamais la chargeuse sans avoir lu les instructions. Lisez le Manuel de l'Opérateur et d'Entretien et le Guide de l'Opérateur.

Ne modifiez jamais la machine et n'utilisez jamais d'accessoires qui ne sont pas approuvés par Bobcat.

Dans les pentes, maintenez le côté lourd de la chargeuse vers le haut de la pente.

Ne virez pas et ne déplacez pas la machine quand les bras sont levés. Chargez, déchargez et virez sur un sol plat et horizontal. Ne dépassez pas la capacité de charge nominale de la chargeuse (voir l'autocollant sur la chargeuse).

W-2837-0310

AUTOCOLLANTS DE SÉCURITÉ (SUITE)

Autocollants de sécurité sans texte (suite)

2. Pour quitter la chargeuse (7168141)

Cet autocollant de sécurité est situé dans la cabine, dans le coin inférieur droit.



**RISQUES DE BLESSURES GRAVES,
VOIRE MORTELLES**

POUR QUITTER LA CHARGEUSE :

1. Abaissez les bras de levage et posez l'accessoire à plat sur le sol.
2. Arrêtez le moteur.
3. Enclenchez le frein de stationnement.
4. Relevez l'arceau de siège.
5. Actionnez les pédales ou les commandes manuelles jusqu'à ce qu'elles se verrouillent.
6. Sortez de la chargeuse.

W-2838-0310

3. Grande vitesse (7184346)

Cet autocollant de sécurité est situé dans la cabine sur les chargeuses équipées d'une ceinture de sécurité à trois points.



**HEURTER DES OBSTACLES À GRANDE VITESSE
PEUT PROVOQUER DES BLESSURES GRAVES,
VOIRE MORTELLES**

Pour une meilleure retenue, attachez la sangle d'épaule lorsque vous conduisez le véhicule à grande vitesse.

W-2754-0908

AUTOCOLLANTS DE SÉCURITÉ (SUITE)

Autocollants de sécurité sans texte (suite)

4. Manipulateur gauche SJC (7168082)

Cet autocollant de sécurité est situé dans la cabine, sur l'accoudoir gauche.

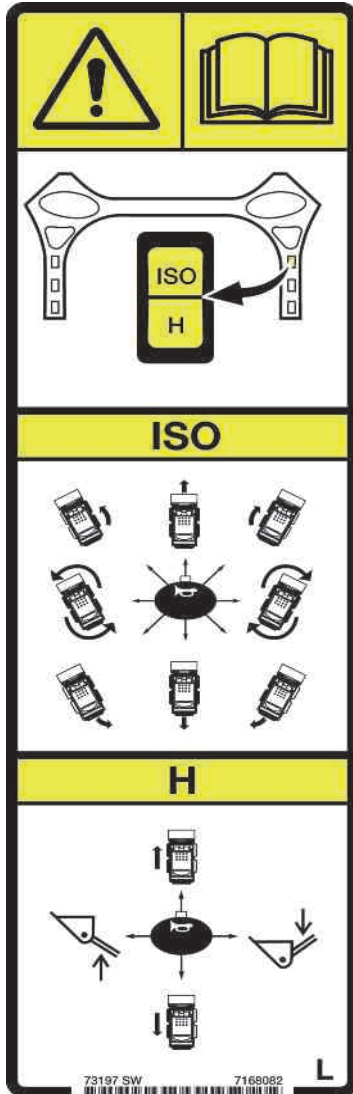

5. Pour quitter la chargeuse (7168143)

Cet autocollant de sécurité est situé dans la cabine, dans le coin inférieur droit.

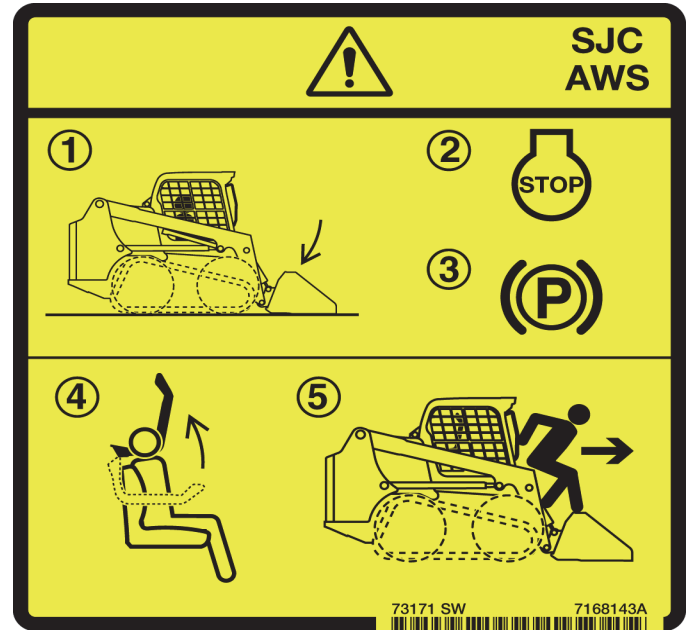

RISQUES DE BLESSURES GRAVES, VOIRE MORTELLES

POUR QUITTER LA CHARGEUSE :

1. Abaissez les bras de levage et posez l'accessoire à plat sur le sol.
2. Arrêtez le moteur.
3. Enclenchez le frein de stationnement.
4. Relevez l'arceau de siège.
5. Sortez de la chargeuse.

W-2839-0310



TOUT MOUVEMENT ACCIDENTEL DE LA CHARGEUSE PEUT PROVOQUER DES BLESSURES GRAVES, VOIRE MORTELLES

Lisez soigneusement le contenu du Manuel de l'Opérateur et d'Entretien pour des informations détaillées.

- Selon le schéma de commande choisi, les fonctions de translation, de levage et de cavage sont commandées par des manipulateurs différents.
- Prenez connaissance du schéma de commande sélectionné et comprenez-le avant d'utiliser la chargeuse.

W-2788-0309

AUTOCOLLANTS DE SÉCURITÉ (SUITE)

Autocollants de sécurité sans texte (suite)

6. Contacteur de schéma de commande SJC (7177707)

Cet autocollant de sécurité est situé dans la cabine, autour du contacteur de sélection du schéma de commande SJC sur le tableau de bord droit.



TOUT MOUVEMENT ACCIDENTEL DE LA CHARGEUSE PEUT PROVOQUER DES BLESSURES GRAVES, VOIRE MORTELLES

Lisez soigneusement le contenu du Manuel de l'Opérateur et d'Entretien pour des informations détaillées.

- Selon le schéma de commande choisi, les fonctions de translation, de levage et de cavage sont commandées par des manipulateurs différents.
- Prenez connaissance du schéma de commande sélectionné et comprenez-le avant d'utiliser la chargeuse.

W-2788-0309

7. Mouvement inattendu de la chargeuse, des bras de levage ou de l'accessoire (7168139)

Cet autocollant de sécurité est situé dans la cabine, sur le côté gauche du siège.

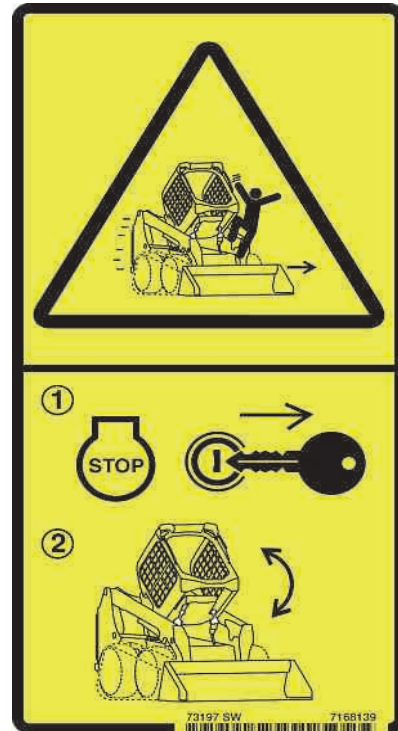

TOUT MOUVEMENT INATTENDU DE LA CHARGEUSE, DES BRAS DE LEVAGE OU DE L'ACCESSOIRE, PROVOQUÉ PAR LE CONTACT DE LA CABINE AVEC LES COMMANDES, PEUT ENTRAÎNER DES BLESSURES GRAVES, VOIRE MORTELLES

- **ARRÊTEZ LE MOTEUR** avant de lever ou d'abaisser la cabine.

W-2758-0908

AUTOCOLLANTS DE SÉCURITÉ (SUITE)

Autocollants de sécurité sans texte (suite)

8. Alarme de recul (7180087)

Cet autocollant de sécurité est situé sur le côté inférieur gauche de la cabine.



RISQUES DE BLESSURES GRAVES, VOIRE MORTELLES

- Maintenez toujours les personnes à l'écart de la zone de travail et hors du chemin de la machine.
- L'opérateur doit toujours regarder dans le sens de la marche.
- L'alarme de recul doit retentir lorsque la machine se déplace en marche arrière.

W-2783-0409

9. Basculement, retournement ou perte de visibilité (7168037)

Cet autocollant de sécurité est situé sur l'arrière des bras de levage, face à l'opérateur.



LE RENVERSEMENT, LE RETOURNEMENT OU LA PERTE DE VISIBILITÉ PEUVENT PROVOQUER DES BLESSURES GRAVES, VOIRE MORTELLES
Transportez les charges le plus bas possible.

W-2836-0310

AUTOCOLLANTS DE SÉCURITÉ (SUITE)

Autocollants de sécurité sans texte (suite)

10. Relèvement du châssis (7168034)

Cet autocollant de sécurité est apposé sur l'avant de la chargeuse.

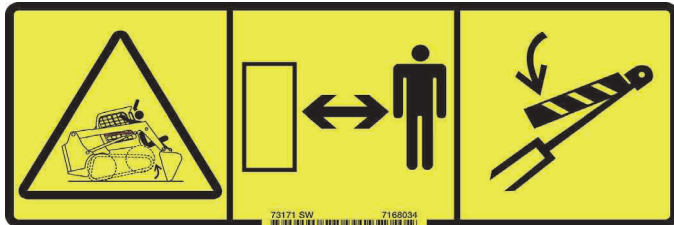

RISQUE MORTEL

Si l'accessoire est forcé contre le sol, il peut provoquer le relèvement de l'avant du châssis.

Ne vous tenez jamais sous les bras ou les vérins de levage sauf s'ils sont maintenus par un arrêt de bras de levage approuvé.

D-1021-0310

11. Risque de chute (7168040)

Cet autocollant de sécurité est apposé sur l'avant de la chargeuse.



RISQUES DE BLESSURES GRAVES, VOIRE MORTELLES

- Ne transportez jamais de passagers.
- N'utilisez jamais la chargeuse comme élévateur de personnel ni comme échafaudage.

W-2835-0310

AUTOCOLLANTS DE SÉCURITÉ (SUITE)

Autocollants de sécurité sans texte (suite)

12. Écrasement sous les bras de levage (7168033)

Cet autocollant de sécurité est apposé sur l'avant de la chargeuse.

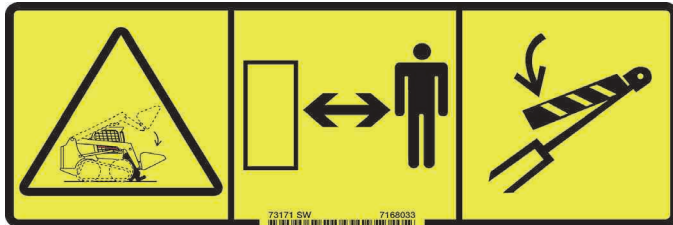

RISQUE MORTEL

Restez à l'écart de cette zone lorsque les bras de levage sont levés sauf s'ils sont maintenus par un arrêt de bras de levage approuvé.

Le déplacement d'une commande ou la défaillance d'une pièce peuvent provoquer la chute des bras de levage.

D-1020-0310

13. Projection de débris ou d'objets (7168039)

Cet autocollant de sécurité est apposé sur les bâtis de chenilles compactes à côté des graisseurs des vérins de tension.



DE LA GRAISSE SOUS HAUTE PRESSION PEUT PROVOQUER DES BLESSURES GRAVES

- Ne desserrez pas les graisseurs.
- Ne desserrez pas le raccord purgeur de plus d'un tour et demi.

W-2781-0109

AUTOCOLLANTS DE SÉCURITÉ (SUITE)

Autocollants de sécurité sans texte (suite)

14. Dispositif de levage à point unique (7142142)

Cet autocollant de sécurité est apposé sur les montants latéraux du dispositif de levage à point unique.



TOUTE DÉFAILLANCE DU DISPOSITIF DE LEVAGE PEUT ENTRAÎNER DES BLESSURES GRAVES, VOIRE MORTELLES

AVANT DE LEVER LA CHARGEUSE :

1. Vérifiez que le couple de serrage de la visserie de fixation et des fixations du kit de levage à point unique et de la cabine (ROPS) est correct.
 2. Assurez-vous que les soudures du dispositif de levage à point unique ne sont ni fissurées ni endommagées Réparez les composants endommagés ou remplacez-les si nécessaire.
- Personne ne doit se trouver sur la chargeuse durant son levage. Maintenez toute personne à une distance d'au moins 5 m (15 ft) pendant le levage.
 - Voir le Manuel de l'Opérateur et d'Entretien pour plus d'informations.

W-2841-0910

15. Dispositif de levage à quatre points (7168020)

Cet autocollant de sécurité est apposé sur l'avant de la chargeuse.



TOUTE DÉFAILLANCE DU DISPOSITIF DE LEVAGE PEUT ENTRAÎNER DES BLESSURES GRAVES, VOIRE MORTELLES

AVANT DE LEVER LA CHARGEUSE :

1. Vérifiez que le couple de serrage de la visserie de fixation et des fixations est correct à tous les points de levage.
 2. Assurez-vous que les soudures des points de levage ne sont ni fissurées ni endommagées. Réparez les composants endommagés ou remplacez-les si nécessaire.
- Personne ne doit se trouver sur ou dans la chargeuse pendant son levage. Personne ne doit se tenir à moins de 5 m (15 ft) de la machine pendant le levage.
 - Voir le Manuel de l'Opérateur et d'Entretien pour plus d'informations.

W-2840-0910

AUTOCOLLANTS DE SÉCURITÉ (SUITE)

Autocollants de sécurité sans texte (suite)

16. Liquide chaud sous pression (7169699)

Cet autocollant de sécurité est apposé sur le bouchon du vase d'expansion du liquide de refroidissement.



LE LIQUIDE BRÛLANT SOUS PRESSION PEUT PROVOQUER DE GRAVES BRÛLURES

- Ne jamais ouvrir à chaud.
- **OUVRIR LENTEMENT.**

W-2755-FR-0909

17. Gaz sous haute pression (7169291)

Cet autocollant de sécurité est apposé sur le(s) vérin(s) à gaz qui aide(nt) au levage de la cabine et sur celui de la porte avant en option.



LE GAZ SOUS HAUTE PRESSION PEUT PROJETER LA TIGE ET PROVOQUER DES BLESSURES GRAVES, VOIRE MORTELLES

- N'ouvrez pas le vérin.
- Consultez le Manuel de l'Opérateur et d'Entretien pour de plus amples informations.

W-2756-0908

AUTOCOLLANTS DE SÉCURITÉ (SUITE)

Autocollants de sécurité sans texte (suite)

18. Risque d'écrasement (6713507)

Cet autocollant de sécurité est apposé sur le côté de chaque bras de levage.



Restez à l'écart de la machine en fonctionnement pour éviter des blessures GRAVES, VOIRE MORTELLES.

W-2520-0106

19. Écrasement sous les bras de levage (7170355)

Cet autocollant de sécurité est situé sur certains flexibles et conduites à l'intérieur du châssis de la chargeuse, sous la cabine.



RISQUE MORTEL

- La déconnexion des conduites hydrauliques peut provoquer une chute des bras de levage ou de l'accessoire.
- Utilisez toujours un arrêt de bras de levage approuvé lorsque les bras de levage sont en position levée.

D-1008-0409

AUTOCOLLANTS DE SÉCURITÉ (SUITE)

Autocollants de sécurité sans texte (suite)

20. Tableau et liste de contrôle (7205727)

Cet autocollant de sécurité est situé dans la porte arrière de la chargeuse.

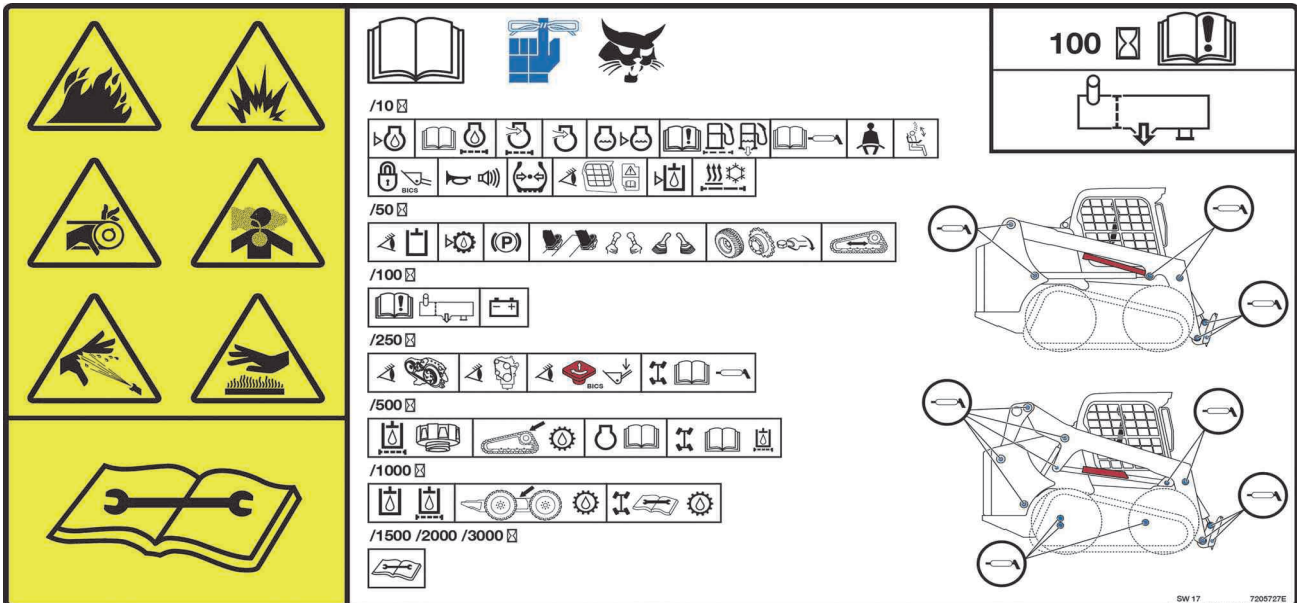

AVERTISSEMENT

RISQUES DE BLESSURES GRAVES, VOIRE MORTELLES

- Maintenez la porte/le capot fermés, sauf en cas d'entretien.
- Nettoyez le moteur de tout matériau inflammable.
- Tenez-vous à l'écart des pièces mobiles, des contacts électriques, des pièces brûlantes et de l'échappement. De même, éloignez les vêtements et tout objet susceptible d'être happé.
- N'utilisez pas la machine dans une zone comportant des poussières ou des gaz explosifs, ou dans un endroit où l'échappement risque d'entrer en contact avec des matériaux inflammables.
- N'utilisez pas d'éther ou de liquide d'aide au démarrage sur un moteur équipé de préchauffage ou du préchauffage d'admission d'air. Utilisez uniquement des aides au démarrage approuvées par le fabricant du moteur.
- En cas de fuite, les liquides sous pression peuvent pénétrer dans la peau et provoquer des blessures graves.
- Les batteries au plomb contiennent de l'acide dont le contact provoque de graves brûlures. Portez des lunettes de protection. En cas de contact de l'acide avec les yeux, la peau ou les vêtements, rincez immédiatement à l'eau. En cas de contact avec les yeux, rincez abondamment et consultez immédiatement un médecin.
- La batterie produit des gaz inflammables et explosifs. Maintenez les arcs, étincelles, flammes et cigarettes allumées à l'écart de la batterie.
- En cas de démarrage forcé, reliez le câble de la machine au moteur en dernier (jamais à la batterie). Après un démarrage forcé, débranchez le câble du moteur en premier.
- Les gaz d'échappement sont susceptibles d'être mortels. Pensez à toujours bien ventiler la zone de travail.

W-2782-0409

IMPORTANT

Cette machine est équipée en usine d'un silencieux pare-étincelles qui doit être entretenu pour fonctionner correctement.

- **AVEC SILENCIEUX**
La chambre du silencieux pare-étincelles doit être vidée toutes les 100 heures d'utilisation pour garantir un bon état de fonctionnement.
- **AVEC RÉDUCTION CATALYTIQUE SÉLECTIVE (SCR) ET/OU CATALYSEUR À OXYDATION DIESEL (COD)**
Vous ne devez ni déposer ni modifier le COD ou le SCR.

Le SCR doit être entretenu conformément aux instructions fournies dans le dans le Manuel de l'Opérateur et d'Entretien pour fonctionner correctement.

- **AVEC FILTRE À PARTICULES DIESEL (FPD)**
Le FPD doit être entretenu conformément aux instructions fournies dans le dans le Manuel de l'Opérateur et d'Entretien pour fonctionner correctement.

(Si vous utilisez la machine en forêt, sur terrain herbeux ou dans des taillis, il peut être obligatoire d'équiper le système d'échappement d'un pare-étincelles qui doit être maintenu en bon état de fonctionnement. À cet égard, tenez compte de la législation et de la réglementation locale en vigueur.)

I-2350-FR-1114

AUTOCOLLANTS DE SÉCURITÉ (SUITE)

Autocollants de sécurité sans texte (suite)

21. Arrêt des bras de levage (7168036)

Cet autocollant de sécurité est situé sur le côté inférieur droit à l'extérieur de la cabine.

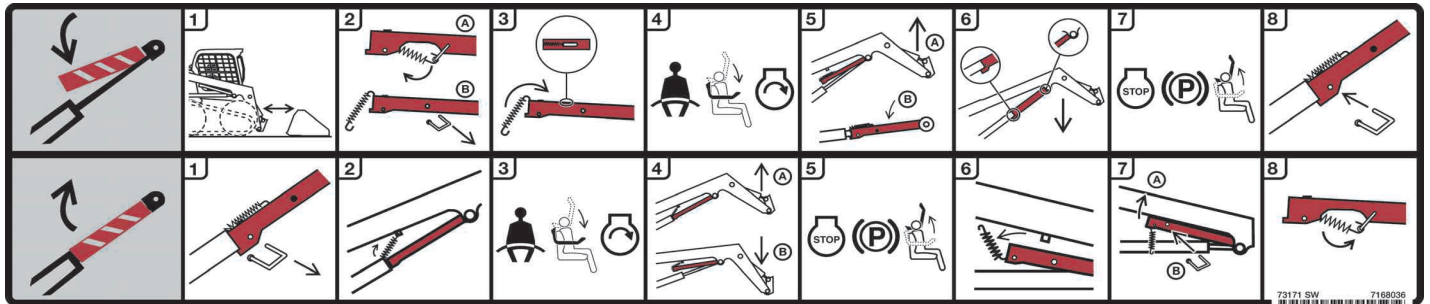

Pour installer l'arrêt de bras de levage :

1. Déposez l'accessoire de la chargeuse.
2. Décrochez le ressort de l'axe de retenue. Maintenez l'arrêt de bras de levage. Retirez l'axe de retenue. Abaissez l'arrêt de bras de levage sur le dessus du vérin de levage.
3. Accrochez le ressort dans la fente située sur le dessus de l'arrêt de bras de levage.
4. Entrez dans la chargeuse, attachez la ceinture de sécurité, abaissez l'arceau de siège et démarrez le moteur.
5. Relevez les bras de levage jusqu'à ce que l'arrêt de bras de levage se pose sur la tige du vérin.
6. Abaissez lentement les bras de levage jusqu'à venir en butée sur l'arrêt de bras de levage.
7. Arrêtez le moteur. Relevez l'arceau de siège. Actionnez les pédales jusqu'à ce qu'elles se verrouillent. Sortez de la chargeuse.
8. Installez l'axe de retenue dans l'arrière de l'arrêt de bras de levage, en dessous de la tige du vérin.

Pour déposer l'arrêt de bras de levage :

1. Retirez l'axe de retenue.
2. Accrochez le ressort à la patte située sous le bras de levage.
3. Entrez dans la chargeuse, attachez la ceinture de sécurité, abaissez l'arceau de siège et démarrez le moteur.
4. Relevez les bras de levage jusqu'à ce que l'arrêt de bras de levage se dégage de la tige du vérin. Abaissez les bras de levage.
5. Arrêtez le moteur. Relevez l'arceau de siège. Actionnez les pédales jusqu'à ce qu'elles se verrouillent. Sortez de la chargeuse.
6. Décrochez le ressort de la patte.
7. Relevez l'arrêt de bras de levage en position de rangement. Insérez l'axe de retenue à travers l'arrêt de bras de levage et la patte.
8. Accrochez le ressort à l'axe de retenue.

REMARQUE : ce manuel contient des informations plus détaillées et illustrées concernant l'installation et la dépose de l'arrêt de bras de levage. (voir DISPOSITIF D'ARRÊT DES BRAS DE LEVAGE page 132).



INSTRUCTIONS D'UTILISATION

UTILISATION PRÉVUE	37
IDENTIFICATION DU TABLEAU DE BORD	38
Présentation	38
Tableau de bord gauche	39
Écran d'affichage	41
Tableau de bord droit (tableau standard à contacteur à clé)	42
Tableau de bord droit (tableau à démarrage sans clé)	43
Tableau de bord droit (tableau de bord Deluxe)	44
Panneau de contacteurs gauche	46
Panneau de contacteurs droit	46
Panneau latéral inférieur gauche	47
Panneau latéral inférieur droit	47
Radio	48
Système de caméra de recul	50
IDENTIFICATION DES COMMANDES	52
Description	52
Commandes standard	52
Commandes ACS (Pédales/Poignées)	53
Commandes aux manipulateurs commutables (SJC)	54
CABINE DE L'OPÉRATEUR	55
Description	55
Vitres latérales	55
Utilisation de la porte	55
Essuie-glace avant	56
Éclairage de la cabine	56
DISPOSITIF DE VERROUILLAGE BOBCAT (BICS™)	57
Description	57
Type	57
SYSTÈME DE SÉCURITÉ DE L'ARCEAU DE SIÈGE	58
Description	58
Type	58
FREIN DE STATIONNEMENT	59
Type	59
DÉVERROUILLAGE DE LA TRANSMISSION (TRACTION LOCK OVERRIDE)	59
Description	59
Type	59
COMMANDE D'ACCÉLÉRATEUR	60
Type	60
RALENTI AUTOMATIQUE	60
Description	60
Type	60



COMMANDE DE DÉRIVATION DES BRAS DE LEVAGE	61
Description	61
Type	61
 SORTIE DE SECOURS	62
Identification de la vitre arrière	62
Retrait de la vitre arrière (loquets)	62
Retrait de la vitre arrière (cordon en caoutchouc)	62
Accès extérieur (vitre arrière avec loquets)	63
Accès extérieur (vitre arrière avec cordon en caoutchouc)	63
Porte avant	63
 ALARME DE REcul	65
Description	65
Type	65
 CONDUITE DE LA CHARGEUSE	66
Configurations des commandes disponibles	66
Utilisation (standard et ACS)	66
Utilisation (SJC) en schéma de commande ISO	67
Utilisation (SJC) en schéma de commande H	68
 ARRÊT DE LA CHARGEUSE	69
Utilisation des leviers de commande ou des manipulateurs	69
 COMMANDE DEUX VITESSES	70
Description	70
Type	70
 GESTION DE LA VITESSE	71
Description	71
Type	71
Modification du réglage d'usine par défaut	72
 RÉACTION D'ENTRAÎNEMENT	73
Description	73
Type	73
 COMPENSATION DE DÉRIVE DE DIRECTION	75
Description	75
Type	75
 COMPENSATION DE LEVAGE ET CAVAGE	77
Description	77
Type	77
Utilisation (ACS)	78
Utilisation (SJC)	79



COMMANDES HYDRAULIQUES	80
Description	80
Commandes standard et commandes ACS en mode Pédales	80
Commandes ACS en mode Commandes manuelles	81
Commandes aux manipulateurs commutables (SJC) - Schéma de commande ISO	81
Commandes aux manipulateurs commutables (SJC) - Schéma de commande H	82
Mise à niveau automatique du godet	82
Système antitangage automatique	83
Ventilateur réversible	84
Utilisation du circuit hydraulique auxiliaire AVANT	85
Utilisation du circuit hydraulique auxiliaire AVANT (DÉBIT CONTINU)	86
Utilisation du circuit hydraulique auxiliaire AVANT (DÉBIT CONTINU INVERSÉ)	86
Utilisation du circuit hydraulique auxiliaire ARRIÈRE	87
Raccords rapides	88
Dépannage du raccord rapide	88
Libération de la pression hydraulique (chargeuse et accessoire)	89
MODULE D'IDENTIFICATION DES ACCESSOIRES (ACD)	90
Description	90
INSPECTION QUOTIDIENNE	91
Inspection et entretien quotidiens	91
PROCÉDURE PRÉALABLE AU DÉMARRAGE	93
Entrée dans la chargeuse	93
Emplacements du Manuel de l'Opérateur et d'Entretien et du Guide de l'Opérateur	93
Réglage du siège	94
Arceau de siège	96
Réglage de la position des manipulateurs	96
DÉMARRAGE DU MOTEUR	97
Tableau standard avec contacteur à clé	97
Tableau à démarrage sans clé	99
Tableau de bord Deluxe	101
Réchauffement du système hydraulique/hydrostatique	103
Démarrage par temps froid	103
Commande d'accélérateur par temps froid	103
SURVEILLANCE DES TABLEAUX DE BORD	104
Tableau de bord gauche	104
Avertissement et arrêt sécurité	104
ARRÊT DU MOTEUR ET SORTIE DE LA CHARGEUSE	105
Procédure	105
CONTREPOIDS	106
Description	106
Effet sur la chargeuse et sur son utilisation	106
Quand faut-il utiliser des contrepoids ?	106
Quand faut-il déposer les contrepoids ?	106
Équipements ayant un effet sur le poids de la machine	106



ACCESSOIRES	107
Choix du godet	107
Fourches à palettes	107
Installation et dépose de l'accessoire (Bob-Tach mécanique)	108
Installation et dépose de l'accessoire (Bob-Tach hydraulique)	111
 CHENILLES ET CHÂSSIS INFÉRIEUR	 114
Introduction	114
Conseils d'utilisation et d'entretien de la chargeuse compacte sur chenilles	114
 PROCÉDURE D'UTILISATION	 116
Inspection de la zone de travail	116
Instructions d'utilisation de base	116
Conduite sur la voie publique	116
Utilisation avec un godet plein	117
Utilisation avec un godet vide	117
 REMORQUAGE DE LA CHARGEUSE	 118
Procédure	118
 LEVAGE DE LA CHARGEUSE	 118
Dispositif de levage à point unique	118
Dispositif de levage à quatre points	119
 TRANSPORT DE LA CHARGEUSE SUR UNE REMORQUE	 120
Chargement et déchargement	120
Fixation	120

UTILISATION PRÉVUE

Cette machine appartient à la gamme des chargeuses compactes telles que définies par la norme in ISO 6165. Cette machine est dotée de chenilles et est généralement équipée d'un godet monté sur l'avant, destiné à réaliser les fonctions prévues de la machine que sont la fouille, le terrassement, le nivellement, le levage, le transport et le chargement de matériaux en vrac comme la terre, le gravier ou les roches concassées.

Des accessoires agréés Bobcat supplémentaires permettent à cette machine de réaliser d'autres tâches décrites dans les Manuels de l'Opérateur et d'Entretien de l'accessoire concerné.

Exemples d'utilisation prévue :

Excavation

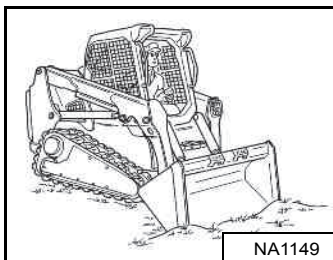

NA1149

Remblayage

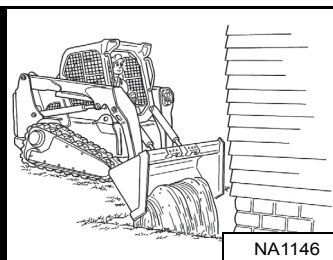

NA1146

Nivellement

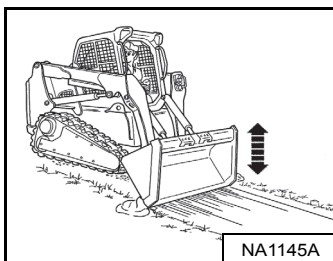

NA1145A

Entassement

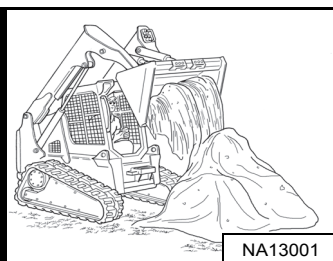

NA13001

Chargement de matériaux

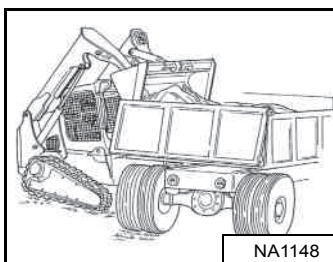

NA1148

Déplacement de charges palettisées

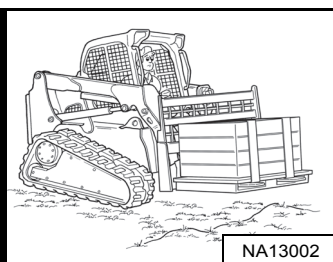

NA13002

AVERTISSEMENT

Chargez, déchargez et virez sur un sol plat et horizontal. Ne dépassez jamais la capacité de charge nominale spécifiée sur l'autocollant apposé dans la cabine. Tenez compte de ces avertissements pour ne pas faire basculer ou renverser la machine et provoquer des blessures **GRAVES, VOIRE MORTELLES.**

W-2056-1112

AVERTISSEMENT

Ne déchargez jamais le godet par-dessus un obstacle, tel qu'un poteau, susceptible de pénétrer dans la cabine. La machine pourrait basculer vers l'avant et provoquer des blessures **GRAVES, VOIRE MORTELLES.**

W-2057-0694

IMPORTANT

N'avancez jamais la chargeuse quand la commande hydraulique des bras de levage est en position de flottement.

I-2005-1285

IDENTIFICATION DU TABLEAU DE BORD

Présentation

Figure 7



Le tableau de bord gauche [Figure 7] est décrit plus en détails. (Voir Tableau de bord gauche page 39.)

Figure 8

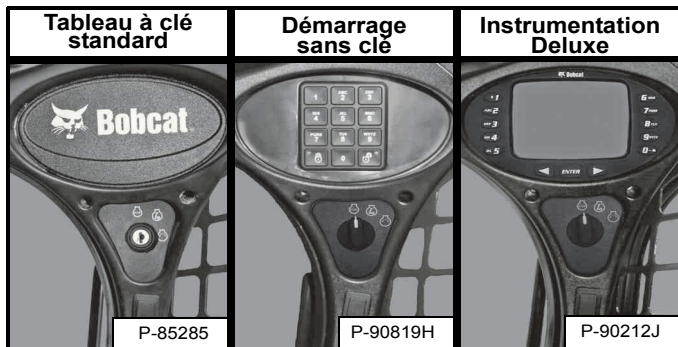

Le tableau de bord droit [Figure 8] est décrit plus en détails. (Voir Tableau de bord droit (tableau standard à contacteur à clé) page 42.), (Voir Tableau de bord droit (tableau à démarrage sans clé) page 43.), ou (Voir Tableau de bord droit (tableau de bord Deluxe) page 44.)

Figure 9

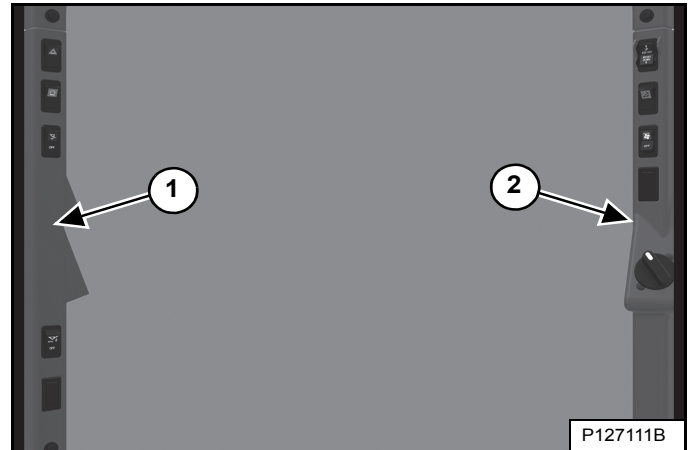

Les panneaux de contacteurs gauche (1) et droit (2) [Figure 9] sont décrits plus en détail. (Voir Panneau de contacteurs gauche page 46.) et (Voir Panneau de contacteurs droit page 46.)

Figure 10

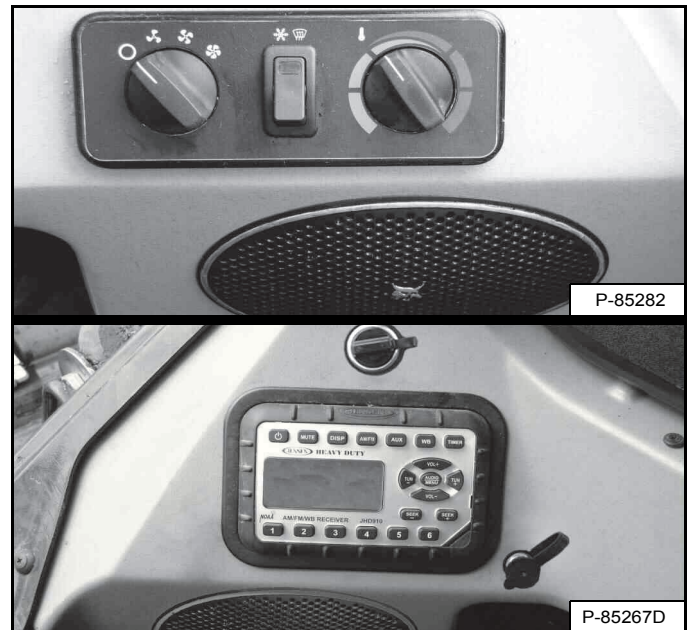

Les panneaux latéraux inférieurs gauche et droit [Figure 10] sont décrits plus en détails. (Voir Panneau latéral inférieur gauche page 47.) et (Voir Panneau latéral inférieur droit page 47.)

IDENTIFICATION DU TABLEAU DE BORD (SUITE)

Tableau de bord gauche

Figure 11

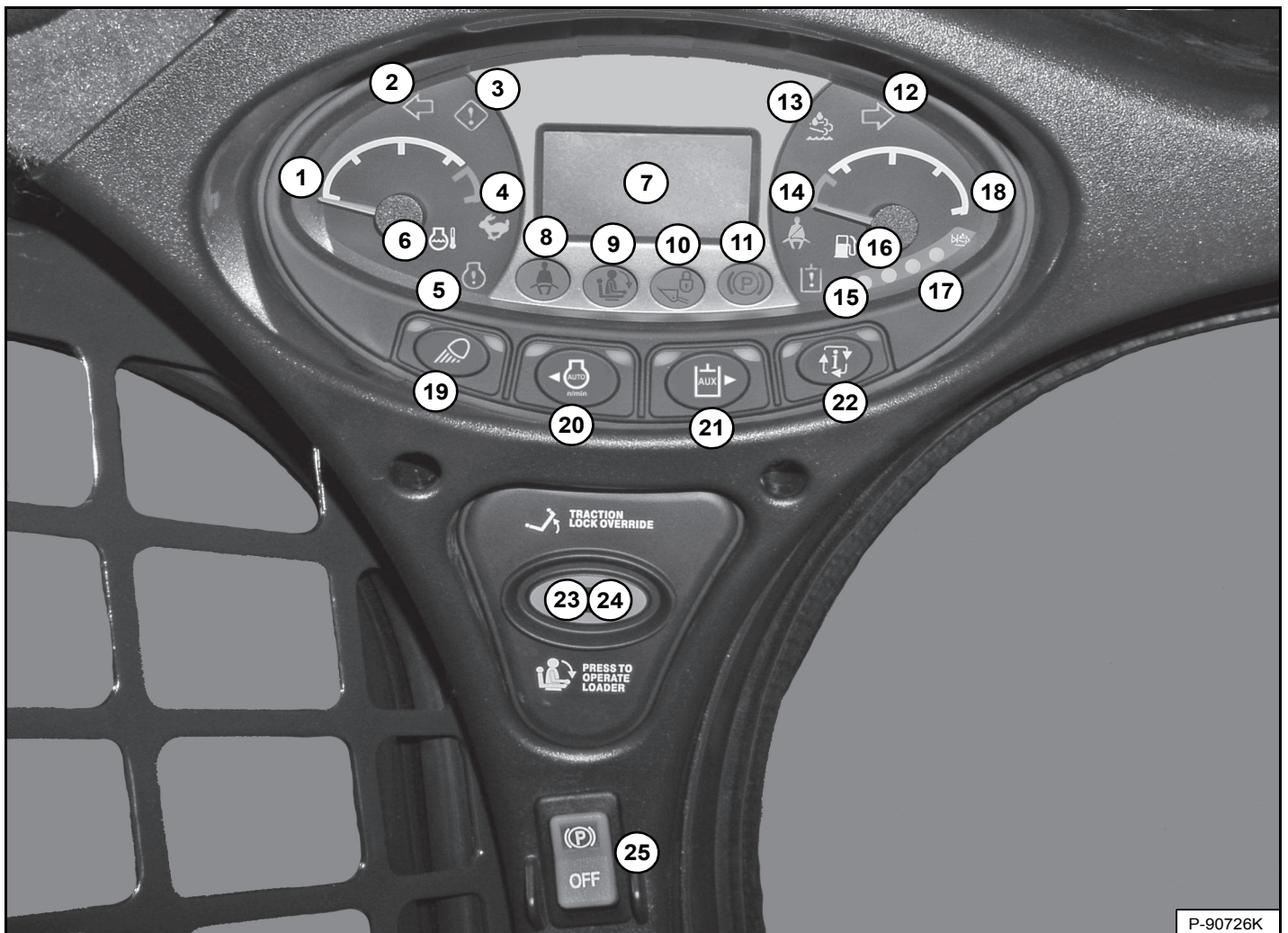

P-90726K

Le tableau de bord gauche [Figure 11] est identique sur toutes les machines, indépendamment des options et équipements.

COMPOSANT	DESCRIPTION	FONCTION/COMMANDE
1	CADRAN DE TEMPÉRATURE MOTEUR	Indique la température du liquide de refroidissement moteur.
2	CLIGNOTANT GAUCHE (option)	Indique que les clignotants gauche sont allumés.
3	AVERTISSEMENT GÉNÉRAL	Dysfonctionnement d'une ou plusieurs fonctions de la machine (voir Codes de service*).
4	2 VITESSES (option)	Grande vitesse sélectionnée
5	DYSFONCTIONNEMENT DU MOTEUR	Dysfonctionnement ou panne du moteur (voir Codes de service*).
6	TEMPÉRATURE DU LIQUIDE DE REFROIDISSEMENT MOTEUR	Température élevée du liquide de refroidissement ou erreur du capteur.
7	ÉCRAN D'AFFICHAGE	Affiche les informations (voir Affichage dans ce manuel).
8	CEINTURE DE SÉCURITÉ	Rappelle à l'opérateur d'attacher la ceinture de sécurité. Reste allumé pendant 45 secondes.
9	ARCEAU DE SIÈGE	Le témoin est allumé quand l'arceau de siège est LEVÉ.
10	LEVAGE ET CAVAGE	Le témoin est allumé lorsque les fonctions de levage et de cavage ne peuvent pas être utilisées.
11	FREIN DE STATIONNEMENT	Le témoin est allumé quand la chargeuse ne peut pas être déplacée.



IDENTIFICATION DU TABLEAU DE BORD (SUITE)

Tableau de bord gauche (suite)

COMPOSANT	DESCRIPTION	FONCTION/COMMANDE
12	CLIGNOTANT DROIT (option)	Indique que les clignotants droit sont allumés.
13	FILTRE À PARTICULES DIESEL (FPD)/ FLUIDE D'ÉCHAPPEMENT DIESEL (DEF)	Inutilisé.
14	SANGLE D'ÉPAULE (option)	Rappelle à l'opérateur d'attacher la sangle d'épaule lorsqu'il utilise la machine en grande vitesse. Reste allumé tant que la grande vitesse est activée.
15	DYSFONCTIONNEMENT DU SYSTÈME HYDRAULIQUE	Dysfonctionnement ou panne du système hydraulique. (voir Codes de service*)
16	SOLÉNOÏDE DU	Niveau de carburant bas ou erreur du capteur
17	NIVEAU DE FLUIDE D'ÉCHAPPEMENT DIESEL (DEF)/ADBLUE®	Inutilisé.
18	CADRAN DE NIVEAU DE CARBURANT	Indique la quantité de carburant contenu dans le réservoir.
19	FEUX sans option Route	Appuyez une fois pour les feux de position ARRIÈRE (le témoin vert de droite s'allume). Appuyez une deuxième fois pour allumer à la fois les feux de travail AVANT et ARRIÈRE. Les feux de position ARRIÈRE s'éteignent (le témoin vert de gauche s'allume). Appuyez une troisième fois pour éteindre tous les feux (les témoins verts de gauche et de droite s'éteignent).
	FEUX avec option Route	Appuyez une fois pour le feu de flèche AVANT, l'éclairage de la plaque d'immatriculation et les feux de position ARRIÈRE (le témoin vert de droite s'allume). Appuyez une deuxième fois pour allumer à la fois les feux de travail AVANT et ARRIÈRE. Le feu de flèche AVANT, l'éclairage de la plaque d'immatriculation et les feux de position ARRIÈRE s'éteignent. (le témoin vert de gauche s'allume). Appuyez une troisième fois pour éteindre tous les feux (les témoins verts de gauche et de droite s'éteignent).
		Appuyez pendant 5 secondes pour afficher la version du logiciel.
20	RALENTI AUTO (option)	Appuyez une fois pour activer le ralenti automatique. (le témoin vert de gauche s'allume). Appuyez une seconde fois pour la désactiver. (Voir RALENTI AUTO dans ce manuel.)
		Déplacez le curseur vers la gauche de l'ÉCRAN D'AFFICHAGE lorsque vous utilisez certains menus du bouton INFORMATION.
21	AUXILIAIRES HYDRAULIQUES	Appuyez une fois pour activer le circuit hydraulique auxiliaire (le témoin vert de gauche s'allume). Appuyez une seconde fois pour désactiver le système.
		Déplacez le curseur vers la droite de l'ÉCRAN D'AFFICHAGE lorsque vous utilisez certains menus du bouton INFORMATION.
22	INFORMATIONS	Éléments affichés (après chaque appui sur le bouton) : <ul style="list-style-type: none"> • Horamètre (au démarrage) • Régime moteur • Tension de la batterie • Menu Réaction d'entraînement • Menu Compensation de dérive de direction • Horloge d'entretien • Codes de service*
23	DÉVERROUILLAGE DE LA TRANSMISSION (TRACTION LOCK OVERRIDE)	Fonctionne uniquement lorsque l'arceau de siège est relevé et que le moteur tourne. Appuyez une fois pour déverrouiller le frein. Cette commande permet d'utiliser les leviers de direction ou les manipulateurs pour avancer ou reculer la chargeuse en cas d'utilisation de la pelle rétro (voir la section DÉVERROUILLAGE DE LA TRANSMISSION (TRACTION LOCK OVERRIDE) de ce manuel). Appuyez une seconde fois pour verrouiller le frein.
24	APPUYER POUR UTILISER LA CHARGEUSE (PRESS TO OPERATE LOADER)	Lorsque vous êtes en position assise, arceau de siège abaissé, appuyez sur ce bouton pour activer le système BICS™. Le bouton s'allume.
25	FREIN DE STATIONNEMENT (standard sur toutes les chargeuses)	Appuyez sur le haut du contacteur pour enclencher le FREIN DE STATIONNEMENT, et sur le bas pour le libérer (voir la section FREIN DE STATIONNEMENT de ce manuel).

* Ce manuel contient un tableau décrivant les codes de service. (Voir CODES DE SERVICE DE DIAGNOSTIC page 200.)

IDENTIFICATION DU TABLEAU DE BORD (SUITE)

Écran d'affichage

L'écran peut afficher les informations suivantes :

- Heures de fonctionnement
- Régime moteur
- Tension de la batterie
- Réglage de la réaction d'entraînement
- Réglage de la compensation de dérive de direction
- Compte à rebours de l'horloge d'entretien
- Codes de service
- Compte à rebours de préchauffage du moteur
- Réglage de la gestion de la vitesse
- Réglage de la compensation de levage et cavage

Figure 12

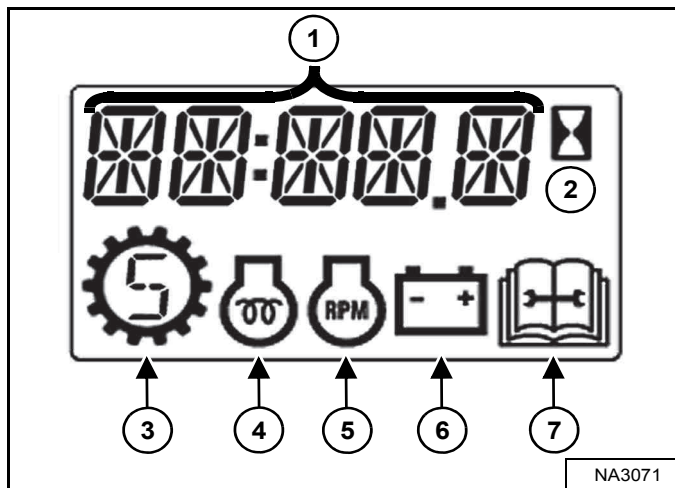

L'affichage est représenté en [Figure 12]. Il indique le nombre d'heures d'utilisation au démarrage.

1. Affichage des données
2. horamètre
3. Gestion de la vitesse
4. Préchauffage du moteur
5. Régime moteur
6. Tension de batterie/de charge
7. Service

IDENTIFICATION DU TABLEAU DE BORD (SUITE)

Tableau de bord droit (tableau standard à contacteur à clé)

Figure 13



Cette machine peut être équipée d'un tableau standard à contacteur à clé [Figure 13].

Le tableau standard comprend un contacteur à clé (1) [Figure 13] utilisé pour allumer ou éteindre le système électrique de la chargeuse, et pour démarrer et arrêter le moteur.

Le contacteur de cet emplacement (2) [Figure 13] peut avoir différentes fonctions selon la configuration de la machine. Voir le tableau suivant pour plus d'informations.

COMPOSANT	DESCRIPTION	FONCTION/COMMANDE
	SYSTEME ACS (option)	Appuyez sur le haut du bouton pour sélectionner les commandes manuelles, sur le bas pour sélectionner les pédales.
	COMMANDES AUX MANIPULATEURS COMMUTABLES (SJC) (option)	Appuyez sur le haut du contacteur pour sélectionner le schéma de commande ISO et sur le bas du contacteur pour sélectionner le schéma de commande H.
	FEUX DE DÉTRESSE (option)	Appuyez sur le haut du bouton pour allumer les feux, sur le bas pour les éteindre.
	GYROPHARE (option) OU FEU À ÉCLATS (option)	Appuyez sur le haut du contacteur pour allumer le gyrophare, sur le bas pour l'éteindre.

IDENTIFICATION DU TABLEAU DE BORD (SUITE)

Tableau de bord droit (tableau à démarrage sans clé)

Figure 14

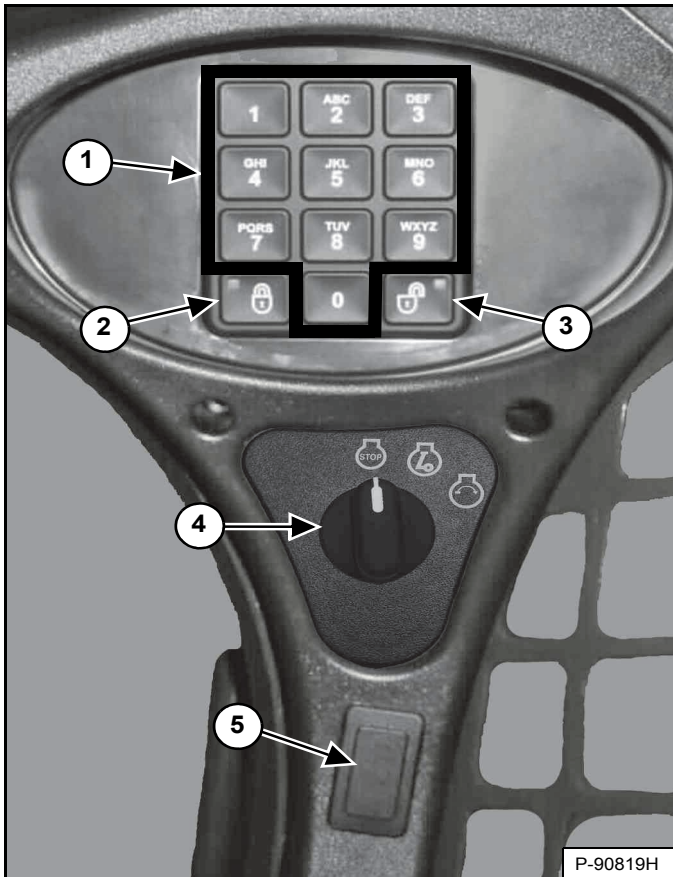

Cette machine peut être équipée d'un tableau à démarrage sans clé [Figure 14].

1. **Pavé numérique (boutons 1 à 0)** : permet d'entrer un code numérique (mot de passe) pour la mise en marche du moteur. Un astérisque s'affiche sur le tableau de bord gauche chaque fois que vous appuyez sur un chiffre.
2. **Bouton VERROUILLAGE** : utilisé pour verrouiller le pavé numérique. La touche de verrouillage s'allume en rouge pour indiquer qu'un mot de passe est nécessaire pour démarrer la chargeuse. (Voir Fonction de déverrouillage du mot de passe page 216.)
3. **Bouton DÉVERROUILLAGE** : utilisé pour déverrouiller le pavé numérique. La touche de déverrouillage s'allume en vert pour indiquer que la chargeuse peut être démarrée sans mot de passe. (Voir Fonction de déverrouillage du mot de passe page 216.)
4. **Contacteur à clé** : utilisé pour allumer ou éteindre le système électrique de la chargeuse, et pour démarrer et arrêter le moteur.

Le contacteur de cet emplacement (5) [Figure 14] peut avoir différentes fonctions selon la configuration de la machine. Voir le tableau suivant pour plus d'informations.

COMPOSANT	DESCRIPTION	FONCTION/COMMANDE
	SYSTEME ACS (option)	Appuyez sur le haut du bouton pour sélectionner les commandes manuelles, sur le bas pour sélectionner les pédales.
	COMMANDES AUX MANIPULATEURS COMMUTABLES (SJC) (option)	Appuyez sur le haut du contacteur pour sélectionner le schéma de commande ISO et sur le bas du contacteur pour sélectionner le schéma de commande H.
	FEUX DE DÉTRESSE (option)	Appuyez sur le haut du bouton pour allumer les feux, sur le bas pour les éteindre.
	GYROPHARE (option) OU FEU À ÉCLATS (option)	Appuyez sur le haut du contacteur pour allumer le gyrophare, sur le bas pour l'éteindre.

IDENTIFICATION DU TABLEAU DE BORD (SUITE)

Tableau de bord droit (tableau de bord Deluxe)

Figure 15

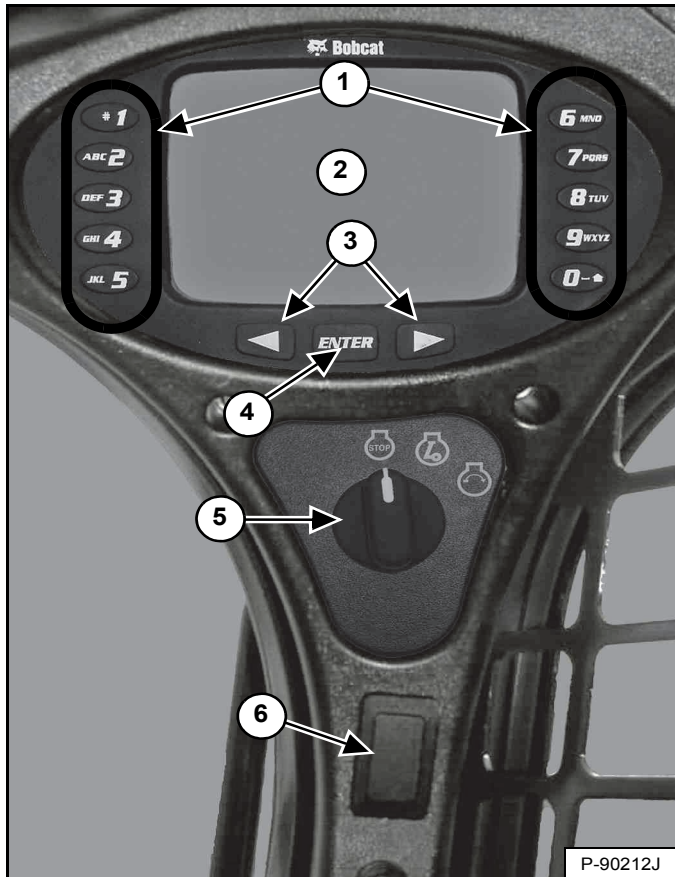

Cette machine peut être équipée d'un tableau de bord Deluxe [Figure 15].

1. **Pavé numérique (boutons 1 à 0)** : le pavé numérique a deux fonctions :
 - Saisir un code numérique (mot de passe) afin de pouvoir démarrer le moteur.
 - Permet d'entrer des chiffres pour naviguer parmi les fonctions avancées de l'écran d'affichage.
2. **Écran d'affichage** : cet écran affiche toutes les données de configuration, de surveillance et de conditions d'erreur du système.
3. **Flèches** : permettent de faire défiler les écrans.
4. **Bouton ENTER (Entrée)** : permet de sélectionner un élément sur l'écran.
5. **Contacteur à clé** : utilisé pour allumer ou éteindre le système électrique de la chargeuse, et pour démarrer et arrêter le moteur.

Le contacteur de cet emplacement (6) [Figure 15] peut avoir différentes fonctions selon la configuration de la machine. Voir le tableau suivant pour plus d'informations.

COMPOSANT	DESCRIPTION	FONCTION/COMMANDE
	SYSTEME ACS (option)	Appuyez sur le haut du bouton pour sélectionner les commandes manuelles, sur le bas pour sélectionner les pédales.
	COMMANDES AUX MANIPULATEURS COMMUTABLES (SJC) (option)	Appuyez sur le haut du contacteur pour sélectionner le schéma de commande ISO et sur le bas du contacteur pour sélectionner le schéma de commande H.
	FEUX DE DÉTRESSE (option)	Appuyez sur le haut du bouton pour allumer les feux, sur le bas pour les éteindre.
	GYROPHARE (option) OU FEU À ÉCLATS (option)	Appuyez sur le haut du contacteur pour allumer le gyrophare, sur le bas pour l'éteindre.

IDENTIFICATION DU TABLEAU DE BORD (SUITE)

Tableau de bord droit (tableau de bord Deluxe) (suite)

Figure 16



Le premier écran qui s'affiche sur votre nouvelle chargeuse est illustré en [Figure 16].

Quand il s'affiche, vous pouvez entrer le mot de passe pour démarrer le moteur ou modifier la langue par défaut.

REMARQUE : votre nouvelle chargeuse (avec tableau de bord Deluxe) a un mot de passe propriétaire. Ce mot de passe vous sera communiqué par votre concessionnaire. Remplacez-le par un mot de passe facile à retenir pour interdire toute utilisation non autorisée de la chargeuse. (Voir Modification du mot de passe propriétaire page 215.) Protégez la confidentialité de votre mot de passe.

Modification de la langue :

Appuyez sur la touche de défilement droite ou gauche pour naviguer entre les différentes langues. La langue sur laquelle vous vous arrêtez devient la langue par défaut du tableau de bord Deluxe [Figure 16].

Il est possible de modifier la langue à tout moment. (Voir CONFIGURATION DU TABLEAU DE BORD page 210.)

Saisie du mot de passe :

À l'aide du pavé numérique, saisissez le mot de passe puis appuyez sur le bouton [ENTER] (Entrée). Un symbole s'affiche sur l'écran pour chaque chiffre saisi. La touche de défilement gauche peut servir de retour en arrière en cas d'entrée d'un chiffre erroné.

Si un mot de passe incorrect est saisi, [INVALID PASSWORD TRY AGAIN] (Mot de passe non valide, veuillez réessayer) s'affiche et le mot de passe doit être saisi de nouveau.

Voir CONFIGURATION DU TABLEAU DE BORD pour une description plus détaillée des écrans de configuration du système en fonction de vos besoins. (Voir CONFIGURATION DU TABLEAU DE BORD page 210.)

IDENTIFICATION DU TABLEAU DE BORD (SUITE)

Panneau de contacteurs gauche

Panneau de contacteurs droit

Figure 17

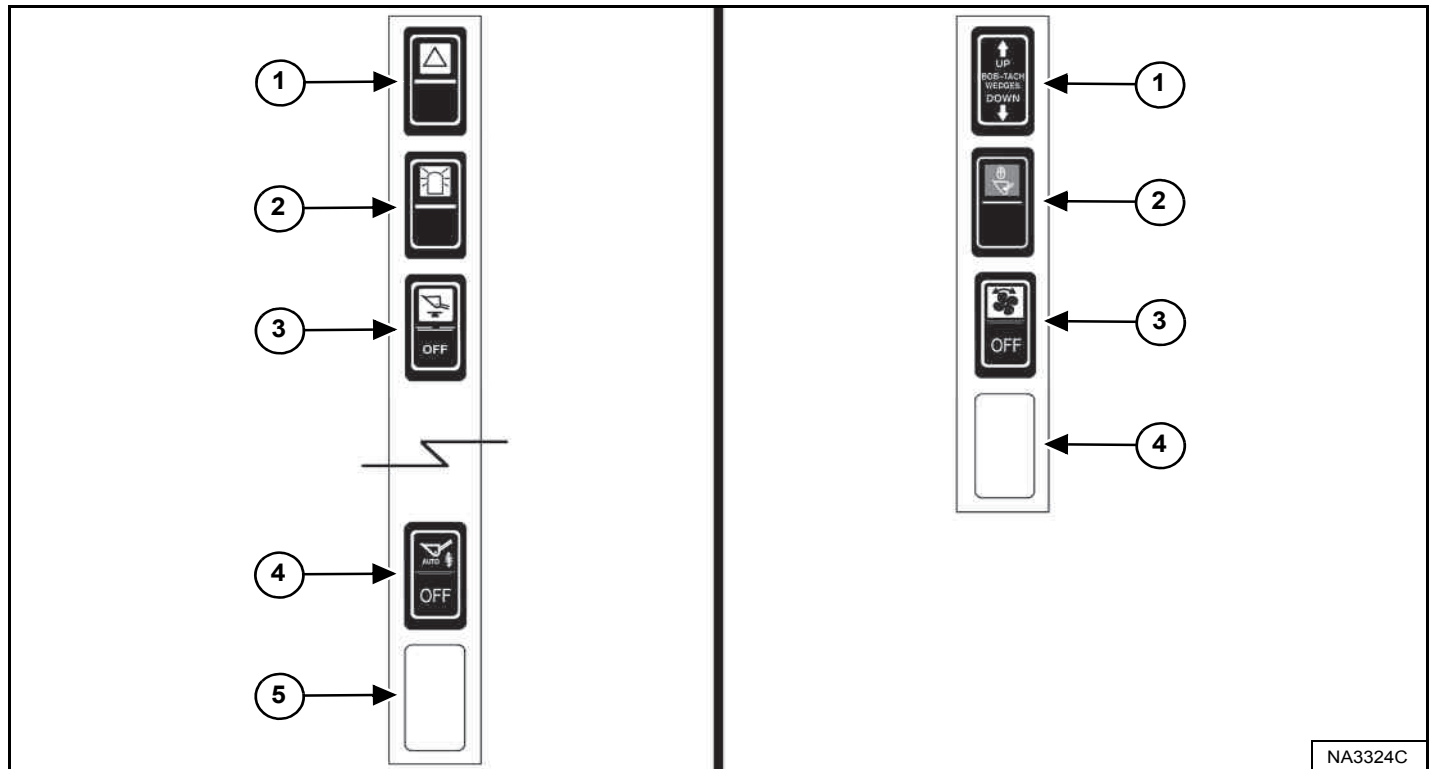

COMPOSANT	DESCRIPTION	FONCTION/COMMANDE
1	FEUX DE DÉTRESSE (option)	Appuyez sur le haut du bouton pour allumer les feux, sur le bas pour les éteindre.
2	GYROPHARE (option) OU FEU À ÉCLATS (option)	Appuyez sur le haut du contacteur pour allumer le gyrophare, sur le bas pour l'éteindre.
3	MISE À NIVEAU AUTOMATIQUE DU GODET (option)	Appuyez sur le haut du bouton pour activer la mise à niveau automatique du godet, sur le bas pour la désactiver.
4	SYSTÈME ANTITANGAGE AUTOMATIQUE (option)	Appuyez sur le haut du bouton pour activer le système antitangage automatique, sur le bas pour le désactiver.
5	NON UTILISÉ	---

REMARQUE : les anciens modèles ne disposaient pas des emplacements 4 et 5 sur le panneau des contacteurs gauche.

COMPOSANT	DESCRIPTION	FONCTION/COMMANDE
1	BOB-TACH HYDRAULIQUE (option)	Appuyez sur la flèche UP (Montée des cales) et maintenez-la enfoncée pour relever les cales du Bob-Tach. Appuyez sur la flèche DOWN (Descente des cales) et maintenez-la enfoncée pour abaisser les cales du Bob-Tach dans les orifices du châssis de fixation de l'accessoire.
2	VERROUILLAGE DE TRANSPORT	Appuyez sur le haut du contacteur pour verrouiller les fonctions de levage et de cavage pendant les déplacements. Désactivez le verrouillage en enfonçant le bas du contacteur.
3	VENTILATEUR RÉVERSIBLE (option)	Fonctionnement automatique : position centrale. Fonctionnement manuel : appuyez brièvement sur le haut du contacteur pour le mettre en marche, sur le bas pour l'arrêter.
4	NON UTILISÉ	---

IDENTIFICATION DU TABLEAU DE BORD (SUITE)

Panneau latéral inférieur gauche

Figure 18

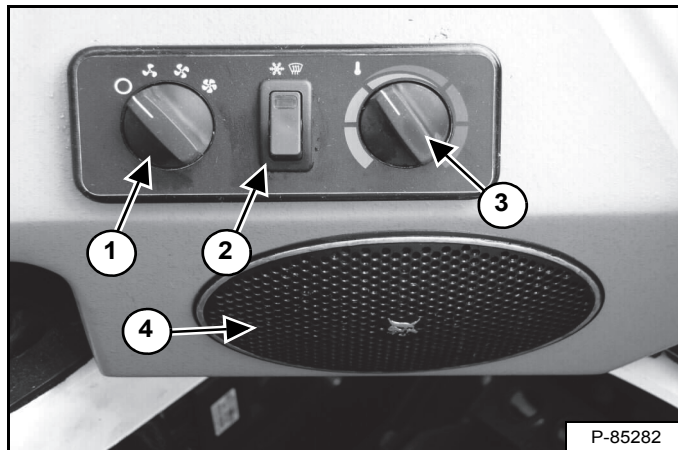

Panneau latéral inférieur droit

Figure 19

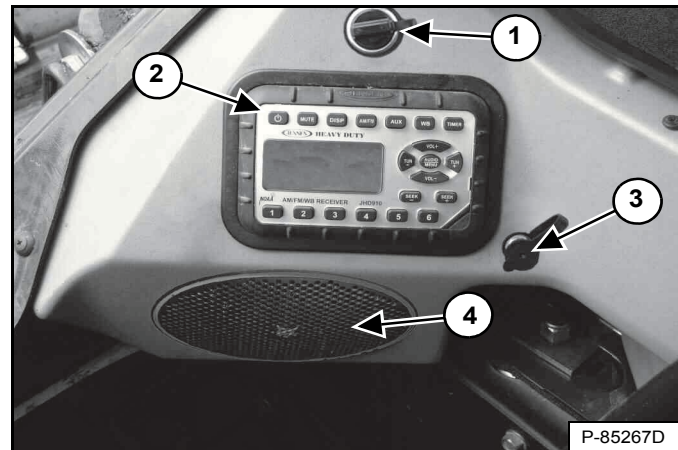

COMPOSANT	DESCRIPTION	FONCTION/COMMANDE
1	MOTEUR DU VENTILATEUR (option)	Tournez le contacteur vers la droite pour augmenter la vitesse du ventilateur, vers la gauche pour la réduire. Il y a quatre positions : ARRÊT-1-2-3.
2	CONTACTEUR DE CLIMATISATION/ DÉGIVRAGE (option)	Appuyez sur le haut du contacteur pour démarrer, sur le bas pour arrêter. Le contacteur s'allume lorsqu'il est activé. Le moteur du ventilateur (1) doit être en marche pour que la climatisation fonctionne.
3	COMMANDE DE TEMPÉRATURE (option)	Tournez le contacteur vers la droite pour augmenter la température, vers la gauche pour la réduire.
4	HAUT-PARLEUR (option)	Haut-parleur gauche utilisé avec la radio en option.

COMPOSANT	DESCRIPTION	FONCTION/COMMANDE
1	PRISE D'ALIMENTATION	Fournit une alimentation 12 V pour des accessoires.
2	RADIO (option)	Voir la section Radio dans ce manuel.
3	PRISE CASQUE (option)	Permet de connecter un casque à la sortie de la radio en option. Les haut-parleurs sont automatiquement coupés lorsque cette prise est utilisée.
4	HAUT-PARLEUR (option)	Haut-parleur droit utilisé avec la radio en option.

IDENTIFICATION DU TABLEAU DE BORD (SUITE)

Radio

Cette machine peut être équipée d'une radio.

Figure 20

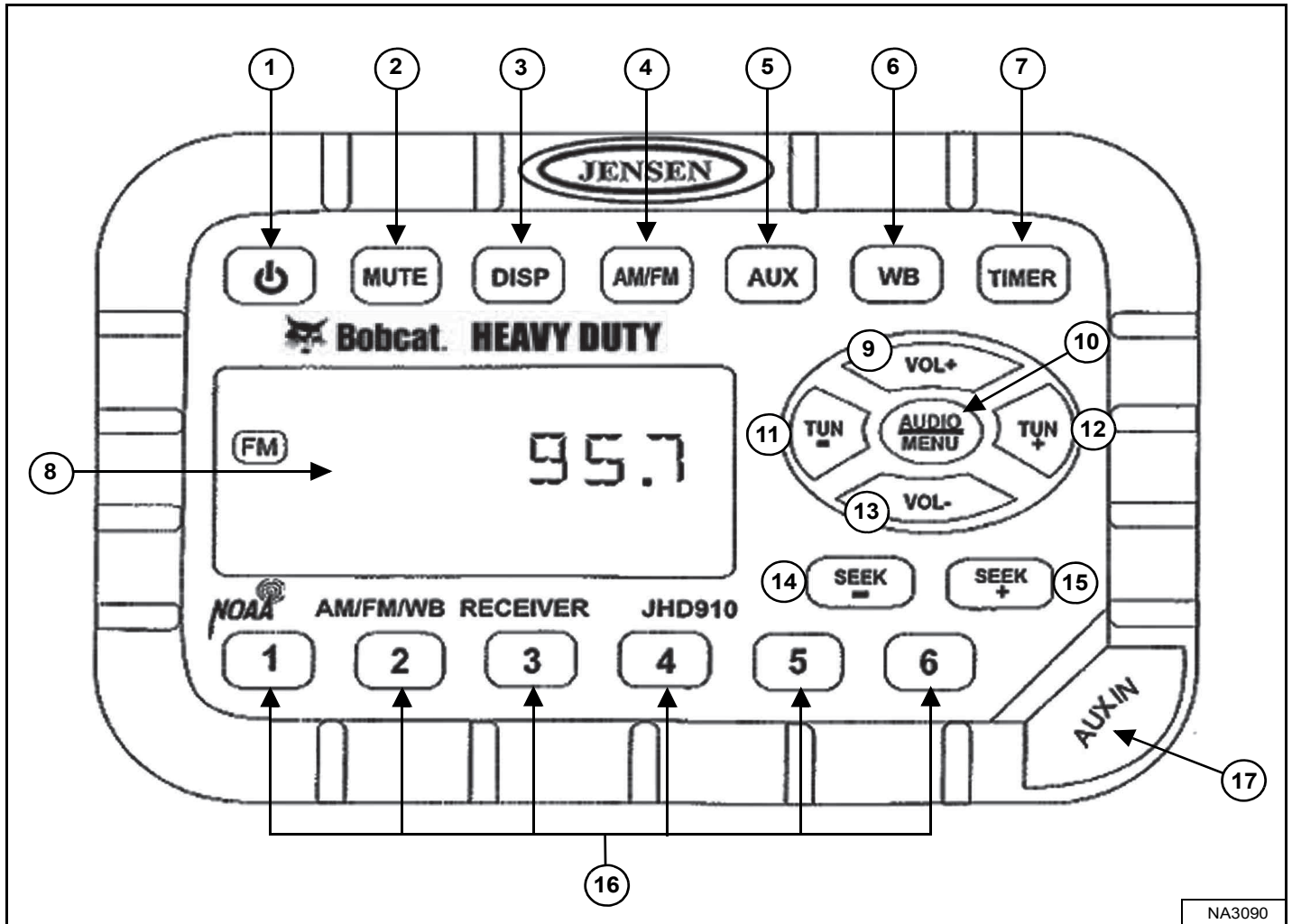

Le tableau de la page suivante reprend la DESCRIPTION et les FONCTIONS/COMMANDES de chaque composant de la radio [Figure 20].

REMARQUE : voir la section AFFICHAGE du tableau pour connaître les instructions relatives au réglage de l'horloge.



IDENTIFICATION DU TABLEAU DE BORD (SUITE)

Radio (suite)

COMPOSANT	DESCRIPTION	FONCTION/COMMANDE
1	PRESSION	Appuyez sur le contacteur pour allumer la radio, appuyez de nouveau pour l'éteindre.
2	COUPURE DU SON	Appuyez pour mettre la radio en sourdine ; [MUTE] s'affiche. Appuyez de nouveau pour annuler la sourdine.
3	AFFICHAGE	Appuyez sur cette touche pour passer du mode des fonctions (fréquence du tuner, entrée auxiliaire, informations météo ou chronomètre) au mode d'horloge.
		Enfoncez et maintenez cette touche enfoncée pour entrer en mode de réglage de l'horloge ; utilisez le bouton FRÉQUENCE - pour régler les heures, le bouton FRÉQUENCE + pour régler les minutes ; le fonctionnement normal reprend automatiquement.
4	BANDE	Appuyez sur cette touche pour sélectionner le mode du tuner. 2 bandes AM (MW) et 3 bandes FM.
5	AUXILIAIRE	Appuyez sur cette touche pour sélectionner le mode d'entrée auxiliaire. Un lecteur audio portable (lecteur MP3) doit être relié à la prise d'entrée auxiliaire.
6	WB (MÉTÉO)	Appuyez sur ce bouton pour sélectionner les informations météorologiques. Trouvez la station la plus claire à l'aide du bouton d'augmentation de la fréquence (TUN +) et du bouton de baisse de la fréquence (TUN -).
		Si elle est activée, la fonction d'alerte météo passe automatiquement de la fonction en cours à la bande météo en cas de réception d'un avertissement météo. Voir RÉGLAGE AUDIO/MENU dans ce tableau.
7	MINUTEUR	Appuyez sur cette touche pour accéder au mode Chronomètre. Appuyez sur le bouton pour démarrer le minuteur, puis à nouveau pour l'arrêter, puis à nouveau pour le reprendre, ou appuyez sur le bouton et maintenez-le enfoncé pour réinitialiser le minuteur et sortir de ce mode.
8	ÉCRAN D'AFFICHAGE	Affiche l'heure, la fréquence et les fonctions activées.
9	VOLUME +	Permet d'augmenter le volume ; le volume actuel (0 - 40) s'affiche brièvement sur l'écran.
10	RÉGLAGE DE L'AUDIO ET DES MENUS	RÉGLAGE AUDIO : appuyez sur cette touche pour naviguer dans le réglage des aigus, des graves et de la balance ; utilisez les touches VOL + et VOL - pour effectuer les réglages lorsque l'option voulue est affichée ; le fonctionnement normal reprend automatiquement.
		RÉGLAGE MENU : enfoncez et maintenez cette touche enfoncée pendant 3 secondes pour entrer les paramètres de réglage du menu ; appuyez sur la touche pour naviguer dans les paramètres suivants ; utilisez VOL + et VOL - pour effectuer le réglage lorsque l'option voulue est affichée ; le fonctionnement normal reprend automatiquement. <ul style="list-style-type: none"> • Beep Confirm (On or Off) [Son des touches - (Activer ou désactiver)] - Permet d'activer ou désactiver le son des touches. • Operation Region (USA or Europe) [Région de fonctionnement (États-Unis ou Europe)] - Permet de sélectionner la région appropriée. • Clock Display (12 or 24) [Format de l'horloge (12 h ou 24 h)] - Permet de sélectionner le format 12 heures ou 24 heures. • Display Brightness (Low, Medium or High) [Luminosité de l'affichage (basse, moyenne ou élevée)] - Détermine le niveau de luminosité de l'affichage. • Backlight Colour (Amber or Green) [Couleur du rétroéclairage (orange ou vert)] - Détermine la couleur du rétroéclairage de l'affichage. • Power On Volume (0 - 40) [Volume au démarrage (0 - 40)] - Permet de sélectionner le volume par défaut au moment de la mise en route de la radio. • WB Alert (On or Off) [Alerte météo (Activé ou désactivé)] - Détermine si la fonction d'alerte météo est activée.
11	FRÉQUENCE -	Appuyez sur ce bouton pour abaisser manuellement la fréquence radio.
12	FRÉQUENCE +	Appuyez sur ce bouton pour augmenter manuellement la fréquence radio.
13	VOLUME -	Permet de diminuer le volume ; le volume actuel (0-40) s'affiche brièvement sur l'écran.
14	SEEK - (RECHERCHE -)	Appuyez sur ce bouton pour passer automatiquement à la prochaine station détectable, en diminuant de fréquence.
15	RECHERCHE DE FRÉQUENCE VERS LE HAUT	Appuyez sur ce bouton pour rechercher automatiquement la prochaine station avec un signal suffisamment fort en augmentant la fréquence.
16	STATIONS PRÉ-RÉGLÉES	Permet de sauvegarder des stations et de les rappeler, sur la bande AM ou FM. Appuyez sur cette touche et maintenez-la enfoncée pour enregistrer la station actuelle ; appuyez sur la touche pour rappeler cette station.
17	PRISE AUXILIAIRE	Connectez le casque ou la sortie d'un appareil audio portable (lecteur MP3) à la prise jack de 3,5 mm (1/8") et appuyez sur le bouton AUX.

IDENTIFICATION DU TABLEAU DE BORD (SUITE)

Système de caméra de recul

Cette machine peut être équipée d'un système de caméra de recul.

Un système de caméra de recul ne dispense pas de maintenir les autres personnes à l'écart de la zone de travail. Les opérateurs doivent garder un contrôle visuel permanent de la zone entourant la machine en utilisant à la fois la vision directe et le système de caméra de recul. L'opérateur doit assurer l'entretien et la maintenance du système de caméra pour garantir son bon fonctionnement.

Figure 21

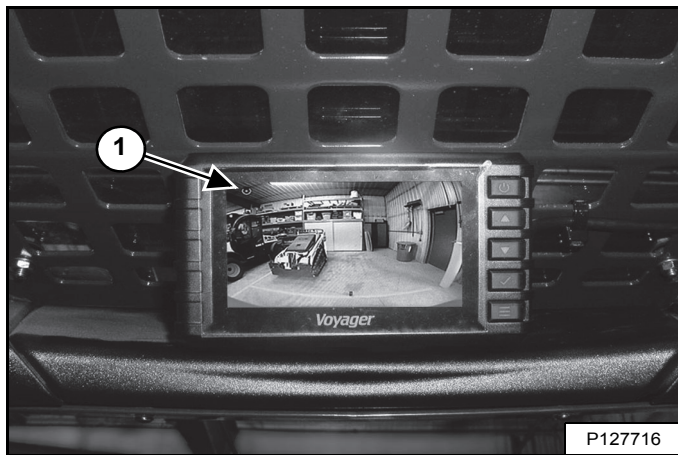

L'écran de la caméra est situé au-dessus de la porte avant [Figure 21].

REMARQUE : les objets visualisés sur l'écran de la caméra apparaissent plus proches qu'ils ne le sont réellement.

L'icône clignotante (1) [Figure 21] située dans l'angle gauche de l'écran indique une diffusion en direct de la caméra.

Si l'icône devient fixe, cela indique que la caméra ne diffuse pas d'images en direct et qu'elle doit faire l'objet d'une intervention d'entretien.

AVERTISSEMENT

RISQUES DE BLESSURES GRAVES, VOIRE MORTELLES

- Maintenez toujours les personnes à l'écart de la zone de travail et hors de la trajectoire de la machine.
- L'opérateur doit conserver un champ de vision dégagé dans le sens du déplacement de la machine, avant et après le début du déplacement.
- L'alarme de recul doit retentir lorsque la machine se déplace en marche arrière.

W-2783-0118

Figure 22

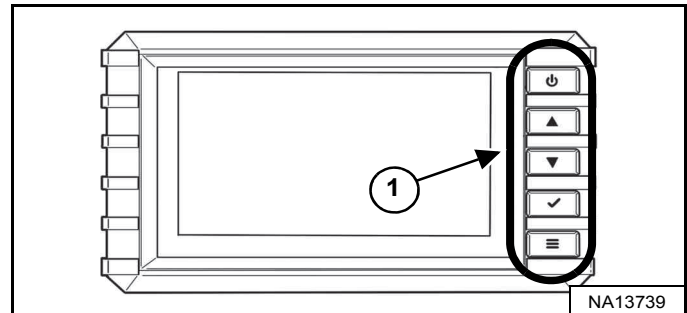

Le tableau ci-dessous explique le rôle de chacun des boutons (1) [Figure 22] de l'écran de la caméra.

ÉLÉ-MENT	DESCRIPTION	FONCTION/COMMANDE
	MARCHE	Appuyez sur ce bouton pour allumer l'écran, appuyez de nouveau pour l'éteindre.
	HAUT	Appuyez sur ce bouton pour naviguer vers le haut dans les différents écrans de menu. Sert également à ajuster les réglages des menus.
	BAS	Appuyez sur ce bouton pour naviguer vers le bas dans les différents écrans de menu. Sert également à ajuster les réglages des menus.
	SÉLECTION- NER	Appuyez sur ce bouton pour sélectionner la fonction mise en surbrillance ou les paramètres d'une option. Le fait d'appuyer sur ce bouton dans l'écran principal permet de changer l'entrée de la caméra et d'afficher un écran vierge intitulé CAM2 ou CAM3. Appuyez sur ce bouton jusqu'à ce que l'entrée revienne sur CAM1 pour revenir à un fonctionnement normal du système.
	MENU	Appuyez sur ce bouton pour entrer dans les paramètres du menu. Sert également à revenir au menu précédent.

Paramètres de menu généralement utilisés :

- IMAGE - Luminosité, contraste, couleur, teinte
- RÉGLAGE - Économiseur d'écran, marche automatique
- DIVERS - Langue, réinitialisation.

IDENTIFICATION DU TABLEAU DE BORD (SUITE)

Système de caméra de recul (suite)

Figure 23

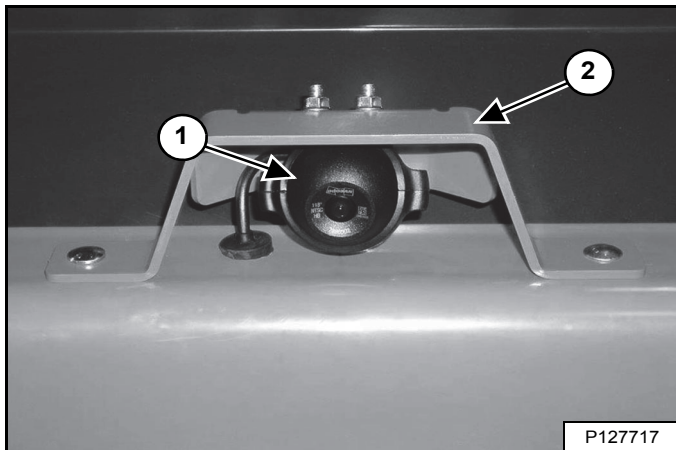

La caméra de recul (1) est fixée à l'intérieur d'un support (2) [Figure 23] monté sur la porte arrière.

Effectuez les opérations suivantes quotidiennement ou selon les besoins :

- Nettoyez l'objectif de la caméra à l'aide d'un chiffon doux et d'eau claire.
- Éliminez la boue, la glace ou les autres débris susceptibles d'affecter le champ de vision du système de caméra.
- Vérifiez le bon réglage de la caméra. Réglez la caméra si nécessaire.
- Remplacez les composants endommagés du système de caméra de recul. Pour les pièces de rechange et l'entretien, contactez votre concessionnaire Bobcat.

Réglage de la caméra de recul

Figure 24

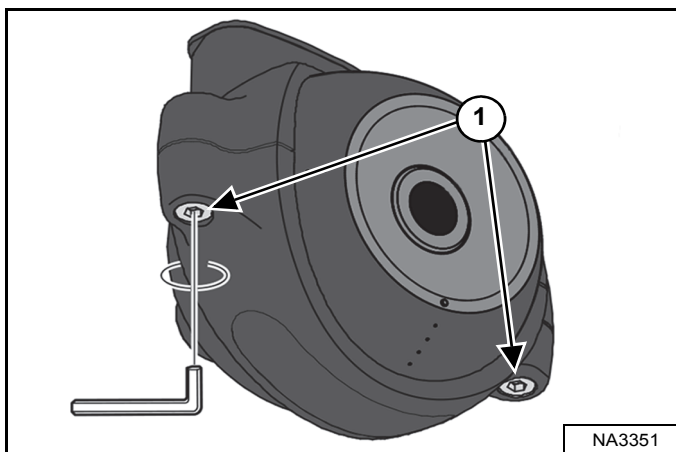

Pour régler la caméra de recul, procédez comme suit :

1. Faites un repère sur le sol à 1,25 m (4 ft) derrière la machine.
2. Desserrez les vis (1) [Figure 24] de la bride retenant la caméra.
3. Tournez le contacteur à clé sur la position **MARCHE sans démarrer le moteur**. Allumez l'écran.

Figure 25

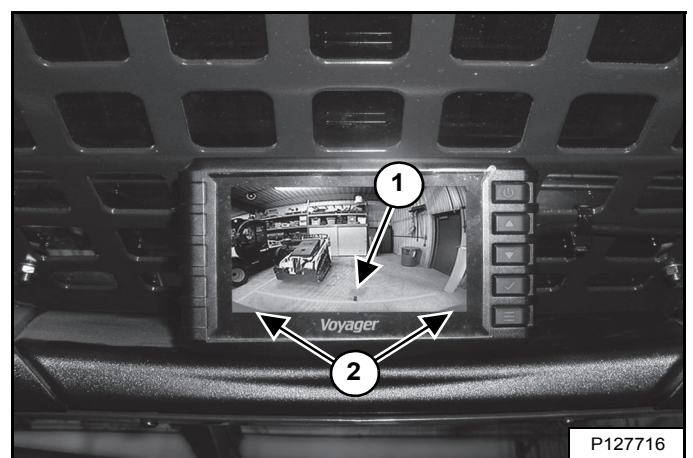

4. Observez l'écran de la caméra à travers la vitre arrière de la machine. L'image doit s'afficher comme dans un miroir, les objets à gauche de la machine apparaissant à gauche de l'écran. Reportez-vous au menu d'affichage pour procéder aux réglages nécessaires.
5. Ajustez la caméra vers le bas jusqu'à ce que la porte arrière (2) soit juste visible sur l'écran. Assurez-vous que la caméra est bien centrée à droite comme à gauche. Le repère au sol (1) [Figure 25] de l'étape 1 doit être visible sur l'écran.
6. Serrez les vis au couple de 0,8 à 1,0 Nm (7 à 8,8 in-lb).
7. Tournez le contacteur à clé sur la position **ARRÊT**.

IDENTIFICATION DES COMMANDES

Description

Cette chargeuse dispose de trois configurations de commandes pour l'utilisation des fonctions de levage/cavage et pour la conduite/direction :

- Commandes standard – Les fonctions de levage et de cavage sont commandées par les pédales.
La conduite et la direction de la chargeuse sont commandées par les leviers de direction.
- Système de commande ACS (option) – Les fonctions de levage et de cavage sont commandées soit par les pédales, soit par les poignées.
La conduite et la direction de la chargeuse sont commandées par les leviers de direction.
- Commandes aux manipulateurs commutables (SJC) (option) – Les fonctions de levage/cavage et la conduite/direction de la chargeuse sont commandées par les manipulateurs.

Commandes standard

Figure 26

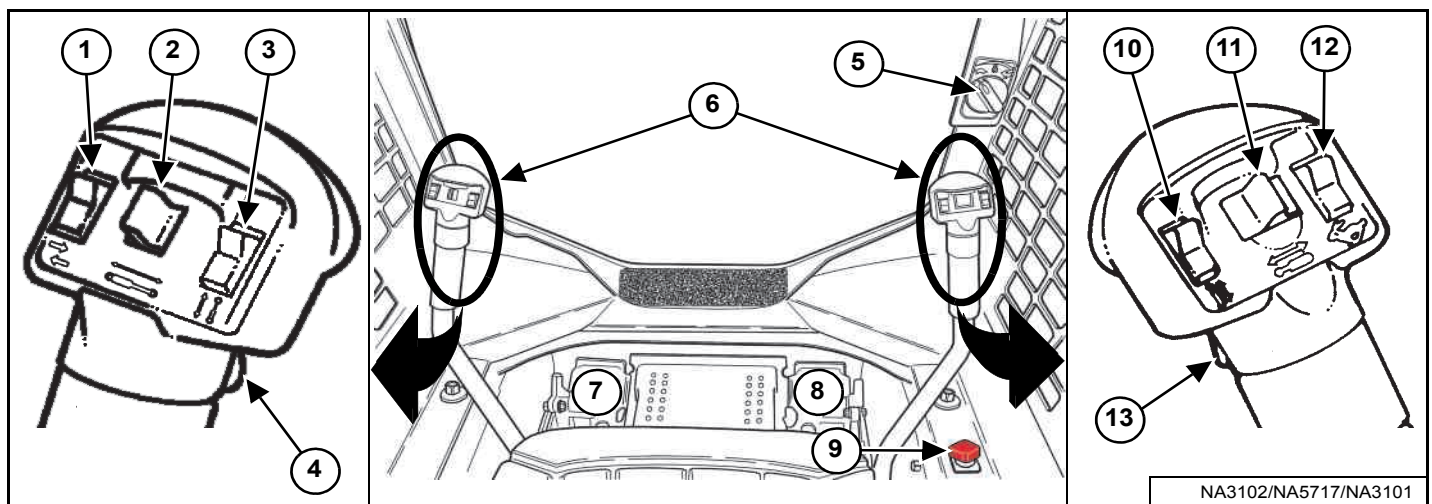

COMPOSANT	DESCRIPTION	FONCTION/COMMANDE
1	CLIGNOTANTS (option)	Appuyez sur le haut du contacteur pour le clignotant droit, sur le bas pour le clignotant gauche. En position centrale, les clignotants sont éteints.
2	CIRCUIT HYDRAULIQUE AUXILIAIRE ARRIÈRE (option) Également : COMMANDE DES FONCTIONS DES ACCESSOIRES	Voir la section Utilisation du circuit hydraulique auxiliaire ARRIÈRE de ce manuel. Voir la section MODULE D'IDENTIFICATION DES ACCESSOIRES de ce manuel.
3	COMMANDE DES FONCTIONS DES ACCESSOIRES	Voir la section MODULE D'IDENTIFICATION DES ACCESSOIRES de ce manuel.
4	AVERTISSEUR AVANT	Appuyez sur le contacteur avant pour actionner l'avertisseur avant.
5	COMMANDE D'ACCÉLÉRATEUR	Voir la section COMMANDE D'ACCÉLÉRATEUR de ce manuel.
6	LEVIERS DE DIRECTION	Voir la section CONDUITE DE LA CHARGEUSE de ce manuel.
7	PÉDALE DE LEVAGE	Voir la section COMMANDES HYDRAULIQUES de ce manuel.
8	PÉDALE DE CAVAGE	Voir la section COMMANDES HYDRAULIQUES de ce manuel.
9	COMMANDE DE DÉRIVATION DES BRAS DE LEVAGE	Voir la section COMMANDE DE DÉRIVATION DES BRAS DE LEVAGE de ce manuel.
10	COMMANDE DES FONCTIONS DES ACCESSOIRES	Voir la section MODULE D'IDENTIFICATION DES ACCESSOIRES de ce manuel.
11	CIRCUIT HYDRAULIQUE AUXILIAIRE AVANT	Voir la section Utilisation du circuit hydraulique auxiliaire AVANT de ce manuel.
12	NON UTILISÉ	---
13	COMMANDE DE DÉBIT CONTINU DU CIRCUIT HYDRAULIQUE AUXILIAIRE	Voir la section Utilisation du circuit hydraulique auxiliaire AVANT (DÉBIT CONTINU) de ce manuel.

IDENTIFICATION DES COMMANDES (SUITE)

Commandes ACS (Pédales/Poignées)

Figure 27

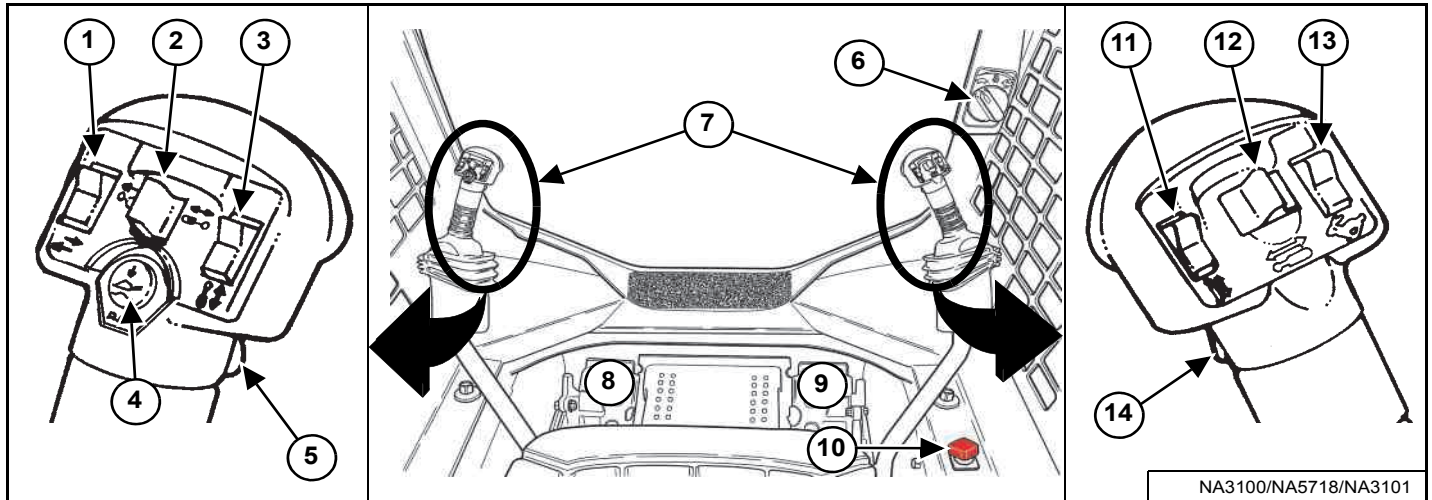

COMPO-SANT	DESCRIPTION	FONCTION/COMMANDE
1	CLIGNOTANTS (option)	Appuyez sur le haut du contacteur pour le clignotant droit, sur le bas pour le clignotant gauche. En position centrale, les clignotants sont éteints.
2	CIRCUIT HYDRAULIQUE AUXILIAIRE ARRIÈRE (option)	Voir la section Utilisation du circuit hydraulique auxiliaire ARRIÈRE de ce manuel.
	Également : COMMANDE DES FONCTIONS DES ACCESSOIRES	Voir la section MODULE D'IDENTIFICATION DES ACCESSOIRES de ce manuel.
3	COMMANDE DES FONCTIONS DES ACCESSOIRES	Voir la section MODULE D'IDENTIFICATION DES ACCESSOIRES de ce manuel.
4	COMMANDE DU FLOTTEMENT	Voir la section COMMANDES HYDRAULIQUES de ce manuel.
5	AVERTISSEUR AVANT	Appuyez sur le contacteur avant pour actionner l'avertisseur avant.
6	COMMANDE D'ACCÉLÉRATEUR	Voir la section COMMANDE D'ACCÉLÉRATEUR de ce manuel.
7	LEVIERS DE DIRECTION et POIGNÉES DE LEVAGE/CAVAGE	Voir les sections CONDUITE DE LA CHARGEUSE et COMMANDES HYDRAULIQUES de ce manuel.
8	PÉDALE DE LEVAGE	Voir la section COMMANDES HYDRAULIQUES de ce manuel.
9	PÉDALE DE CAVAGE	Voir la section COMMANDES HYDRAULIQUES de ce manuel.
10	COMMANDE DE DÉRIVATION DES BRAS DE LEVAGE	Voir la section COMMANDE DE DÉRIVATION DES BRAS DE LEVAGE de ce manuel.
11	COMMANDE DES FONCTIONS DES ACCESSOIRES	Voir la section MODULE D'IDENTIFICATION DES ACCESSOIRES de ce manuel.
12	CIRCUIT HYDRAULIQUE AUXILIAIRE AVANT	Voir la section Utilisation du circuit hydraulique auxiliaire AVANT de ce manuel.
13	NON UTILISÉ	---
14	COMMANDE DE DÉBIT CONTINU DU CIRCUIT HYDRAULIQUE AUXILIAIRE	Voir la section Utilisation du circuit hydraulique auxiliaire AVANT (DÉBIT CONTINU) de ce manuel.

IDENTIFICATION DES COMMANDES (SUITE)

Commandes aux manipulateurs commutables (SJC)

Figure 28

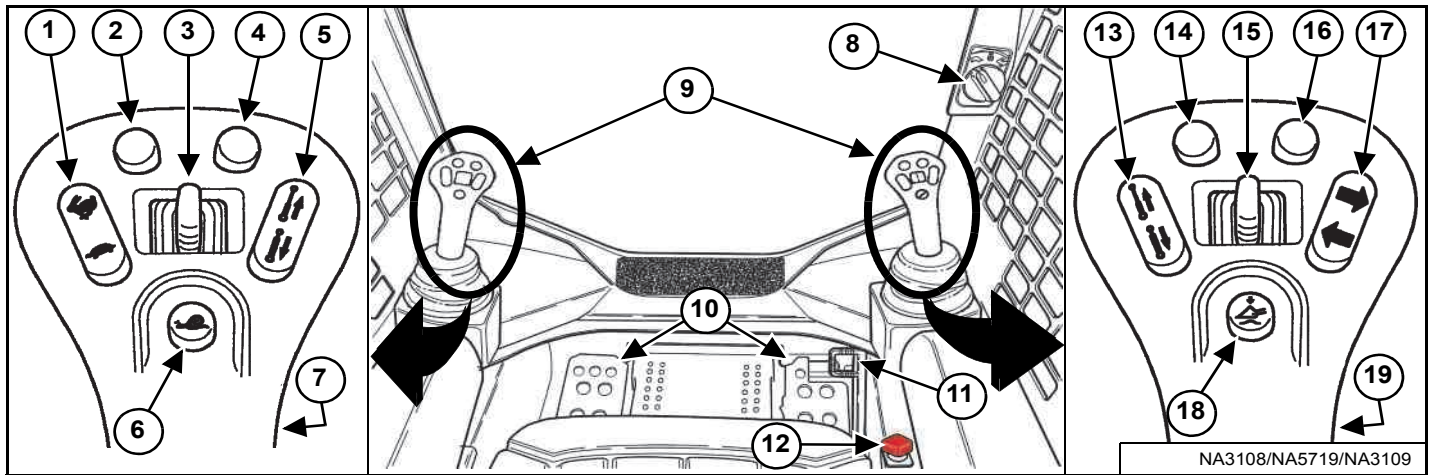

COMPO-SANT	DESCRIPTION	FONCTION/COMMANDE
1	COMMANDE DEUX VITESSES Également : GESTION DE LA VITESSE	Voir la section COMMANDE DEUX VITESSES de ce manuel. Voir la section GESTION DE LA VITESSE de ce manuel.
2 *	COMPENSATION DE DÉRIVE DE DIRECTION Également : RÉACTION D'ENTRAÎNEMENT	Voir la section COMPENSATION DE DÉRIVE DE DIRECTION de ce manuel. Voir la section RÉACTION D'ENTRAÎNEMENT de ce manuel.
3	CIRCUIT HYDRAULIQUE AUXILIAIRE ARRIÈRE (option) Également : COMMANDE DES FONCTIONS DES ACCESSOIRES	Voir la section Utilisation du circuit hydraulique auxiliaire ARRIÈRE de ce manuel. Voir la section MODULE D'IDENTIFICATION DES ACCESSOIRES de ce manuel.
4 *	COMPENSATION DE DÉRIVE DE DIRECTION Également : RÉACTION D'ENTRAÎNEMENT	Voir la section COMPENSATION DE DÉRIVE DE DIRECTION de ce manuel. Voir la section RÉACTION D'ENTRAÎNEMENT de ce manuel.
5	COMMANDE DES FONCTIONS DES ACCESSOIRES	Voir la section MODULE D'IDENTIFICATION DES ACCESSOIRES de ce manuel.
6	GESTION DE LA VITESSE	Voir la section GESTION DE LA VITESSE de ce manuel.
7	AVERTISSEUR AVANT	Appuyez sur le contacteur avant pour actionner l'avertisseur avant.
8	COMMANDE D'ACCÉLÉRATEUR (MANUELLE)	Voir la section COMMANDE D'ACCÉLÉRATEUR de ce manuel.
9	MANIPULATEURS	Voir les sections CONDUITE DE LA CHARGEUSE et COMMANDES HYDRAULIQUES de ce manuel.
10	REPOSE-PIEDS	Gardez en permanence les pieds sur les repose-pieds.
11	COMMANDE D'ACCÉLÉRATEUR (PÉDALE)	Voir la section COMMANDE D'ACCÉLÉRATEUR de ce manuel.
12	COMMANDE DE DÉRIVATION DES BRAS DE LEVAGE	Voir la section COMMANDE DE DÉRIVATION DES BRAS DE LEVAGE de ce manuel.
13	COMMANDE DES FONCTIONS DES ACCESSOIRES	Voir la section MODULE D'IDENTIFICATION DES ACCESSOIRES de ce manuel.
14 *	NON UTILISÉ	---
15	CIRCUIT HYDRAULIQUE AUXILIAIRE AVANT	Voir la section Utilisation du circuit hydraulique auxiliaire AVANT de ce manuel.
16 *	NON UTILISÉ	---
17	CLIGNOTANTS (option)	Appuyez sur le haut du contacteur pour allumer le clignotant droit. Appuyez de nouveau pour l'éteindre. Appuyez sur le bas du contacteur pour allumer le clignotant gauche. Appuyez de nouveau pour l'éteindre.
18	COMMANDE DU FLOTTEMENT	Voir la section COMMANDES HYDRAULIQUES de ce manuel.
19	COMMANDE DE DÉBIT CONTINU DU CIRCUIT HYDRAULIQUE AUXILIAIRE	Voir la section Utilisation du circuit hydraulique auxiliaire AVANT (DÉBIT CONTINU) de ce manuel.

* Utilisée également comme commande des fonctions des accessoires : consultez le Manuel de l'Opérateur et d'Entretien de l'accessoire concerné.

CABINE DE L'OPÉRATEUR

Description

La chargeuse Bobcat est équipée d'origine d'une cabine (ROPS et FOPS) qui protège l'opérateur contre le retournement de la machine et la chute d'objets. Pour la protection contre le retournement, l'opérateur doit porter sa ceinture de sécurité.



Sauf stipulation contraire de Bobcat, ne modifiez jamais la cabine en soudant, en meulant, en perçant des trous ou en ajoutant des accessoires. Cela réduirait la protection de l'opérateur contre le retournement et la chute d'objets, et risquerait d'entraîner des blessures GRAVES, VOIRE MORTELLES.

W-2069-0200

Vitres latérales

Figure 29

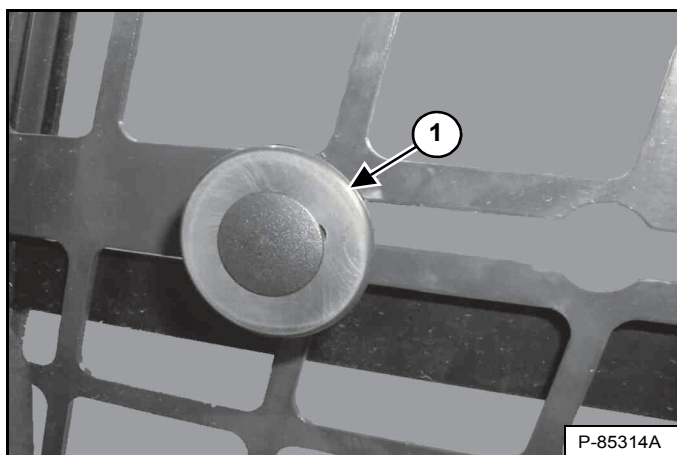

Tirez le bouton (1) [Figure 29] et ouvrez la vitre en la faisant coulisser vers l'arrière. Relâchez le bouton au niveau de la découpe pour verrouiller la vitre dans la position voulue. Tirez le bouton et faites coulisser la vitre vers l'avant pour la fermer.

Utilisation de la porte

Cette machine peut être équipée d'une porte avant.

Figure 30

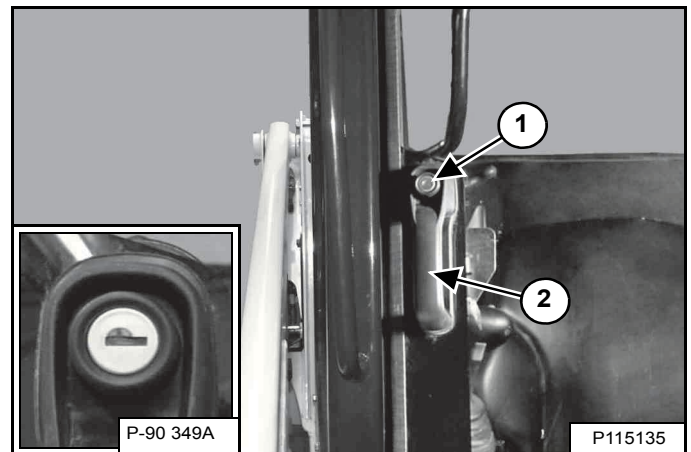

Pour ouvrir la porte, appuyez sur le bouton (1) et tirez la poignée (2). Le bouton de la poignée comprend une serrure (médaillon) [Figure 30] permettant de verrouiller la porte lorsque la chargeuse n'est pas utilisée.

Figure 31

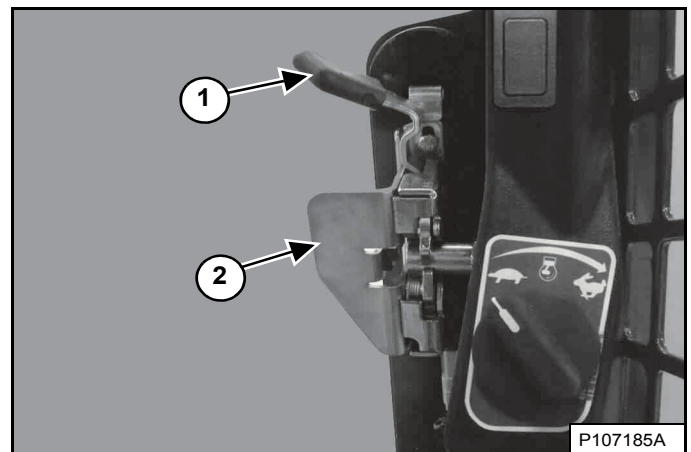

Pour fermer la porte avant, tirez-la à l'aide de la poignée (2) [Figure 31].

Tirez le levier (1) vers vous pour déverrouiller la porte. Poussez la poignée (2) [Figure 31] pour ouvrir la porte.

CABINE DE L'OPÉRATEUR (SUITE)

Essuie-glace avant

Cette machine peut être équipée d'un essuie-glace avant.

Figure 32

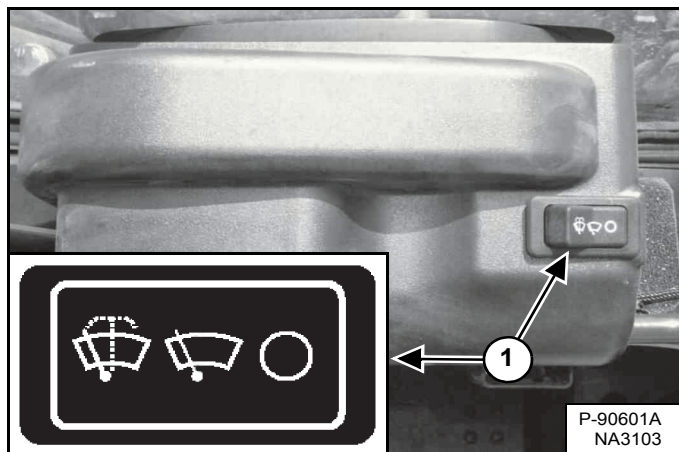

Appuyez sur le côté gauche du contacteur (1) [Figure 32] pour démarrer l'essuie-glace avant (maintenez le contacteur enfoncé pour activer le liquide lave-glace). Appuyez sur le côté droit du contacteur pour arrêter l'essuie-glace.

Figure 33

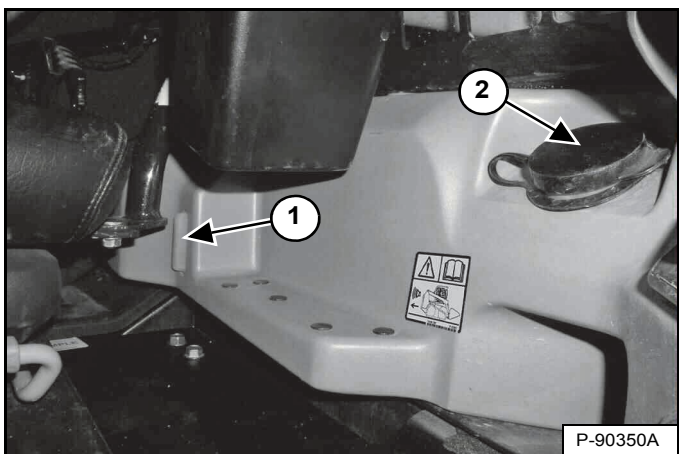

Le réservoir du liquide lave-glace est situé sur le côté gauche du siège de l'opérateur. Contrôlez le niveau de liquide dans la jauge transparente (1). Retirez le bouchon (2) [Figure 33] pour faire l'appoint de liquide lave-glace.

Éclairage de la cabine

L'éclairage de la cabine est situé au-dessus de l'épaule gauche de l'opérateur.

Figure 34

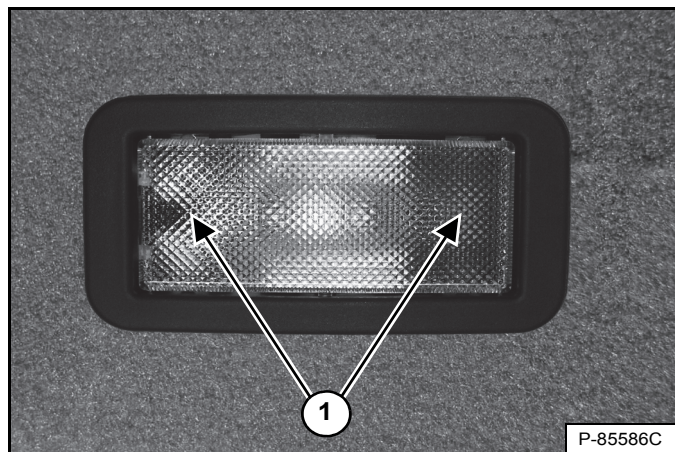

Appuyez sur un côté ou l'autre du plafonnier (1) [Figure 34] pour allumer l'éclairage. Ramenez le plafonnier en position centrale pour éteindre l'éclairage.

DISPOSITIF DE VERROUILLAGE BOBCAT (BICS™)

Description



RISQUES DE BLESSURES GRAVES, VOIRE MORTELLES

Le dispositif de verrouillage Bobcat (BICS™) doit désactiver les fonctions de levage, de cavage et de translation. Si ce n'est pas le cas, contactez votre concessionnaire pour réparer le dispositif. **NE MODIFIEZ PAS** le dispositif.

W-2151-1111

Figure 35

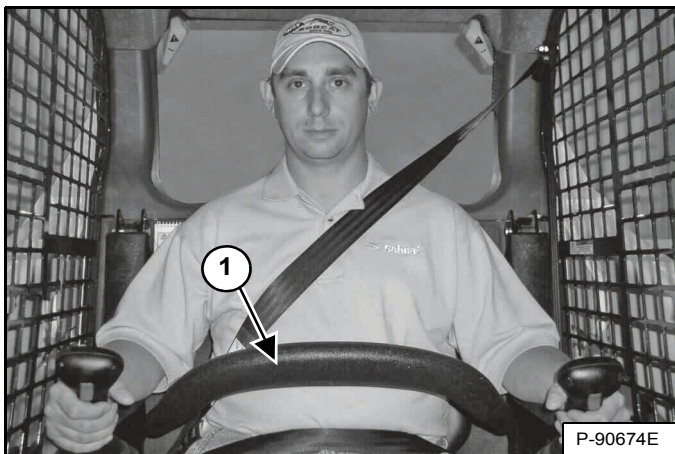

Le dispositif de verrouillage Bobcat (BICS™) comprend un arceau de siège pivotant avec accoudoirs (1) [Figure 35]. L'utilisation de l'arceau de siège est commandée par l'opérateur.



RISQUES DE BLESSURES GRAVES, VOIRE MORTELLES

Lorsque vous utilisez la machine :

- Attachez correctement la ceinture de sécurité.
- Abaissez l'arceau de siège.
- Gardez les pieds sur les pédales ou les repose-pieds et les mains sur les commandes.

W-2261-0909

Le dispositif BICS™ nécessite que l'opérateur soit installé dans le siège avec l'arceau de siège complètement baissé pour que les fonctions de levage, de cavage, du circuit hydraulique auxiliaire et de translation puissent être utilisées. Vous devez attacher la ceinture de sécurité chaque fois que vous utilisez la machine.

Type

Figure 36



Les trois témoins (1, 2 et 3) [Figure 36] du tableau de bord gauche doivent être ÉTEINTS pour pouvoir utiliser la machine avec toutes ses fonctions.

Quand l'arceau de siège est abaissé, le moteur en marche, le bouton PRESS TO OPERATE LOADER (APPUYER POUR UTILISER LA CHARGEUSE) activé et le frein de stationnement libéré, les fonctions de levage, de cavage, du circuit hydraulique auxiliaire et de translation peuvent être utilisées.

Lorsque l'arceau de siège est relevé, les fonctions de levage, de cavage, du circuit hydraulique auxiliaire et de translation sont désactivées.



RISQUES DE BLESSURES GRAVES, VOIRE MORTELLES

Avant de quitter le siège de l'opérateur :

- Abaissez les bras de levage et posez l'accessoire à plat sur le sol.
- Arrêtez le moteur.
- Enclenchez le frein de stationnement.
- Relevez l'arceau de siège.
- Mettez toutes les commandes au point NEUTRE/ en position VERROUILLÉE pour vous assurer que les fonctions de levage, de cavage et de translation sont désactivées.

Le dispositif de l'arceau de siège doit désactiver ces fonctions lorsque l'arceau est relevé. Contactez votre concessionnaire Bobcat si les commandes ne sont pas désactivées.

W-2463-1110

SYSTÈME DE SÉCURITÉ DE L'ARCEAU DE SIÈGE

Description

Figure 37

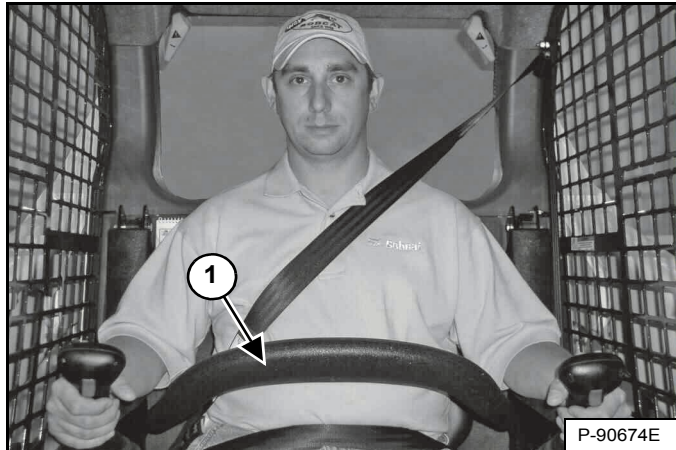

Le dispositif de sécurité de l'arceau de siège comprend un arceau de siège pivotant avec accoudoirs (1) [Figure 37].

L'utilisation de l'arceau de siège est commandée par l'opérateur. En position abaissée, l'arceau contribue à maintenir l'opérateur sur son siège.

Type

Quand l'arceau de siège est abaissé, le moteur en marche, le bouton PRESS TO OPERATE LOADER (APPUYER POUR UTILISER LA CHARGEUSE) activé et le frein libéré, les fonctions de translation, de cavage et de levage peuvent être utilisées.

Lorsque l'arceau de siège est relevé, par contre, toutes ces fonctions sont désactivées et les deux pédales (selon modèle) se verrouillent lorsqu'elles reviennent au point NEUTRE.

AVERTISSEMENT

RISQUES DE BLESSURES GRAVES, VOIRE MORTELLES

Avant de quitter le siège de l'opérateur :

- **Abaissez les bras de levage et posez l'accessoire à plat sur le sol.**
- **Arrêtez le moteur.**
- **Enclenchez le frein de stationnement.**
- **Relevez l'arceau de siège.**
- **Mettez toutes les commandes au point NEUTRE/ en position VERROUILLÉE pour vous assurer que les fonctions de levage, de cavage et de translation sont désactivées.**

Le dispositif de l'arceau de siège doit désactiver ces fonctions lorsque l'arceau est relevé. Contactez votre concessionnaire Bobcat si les commandes ne sont pas désactivées.

W-2463-1110

AVERTISSEMENT

RISQUES DE BLESSURES GRAVES, VOIRE MORTELLES

Lorsque vous utilisez la machine :

- **Attachez correctement la ceinture de sécurité.**
- **Abaissez l'arceau de siège.**
- **Gardez les pieds sur les pédales ou les repose-pieds et les mains sur les commandes.**

W-2261-0909

FREIN DE STATIONNEMENT

Type

Figure 38

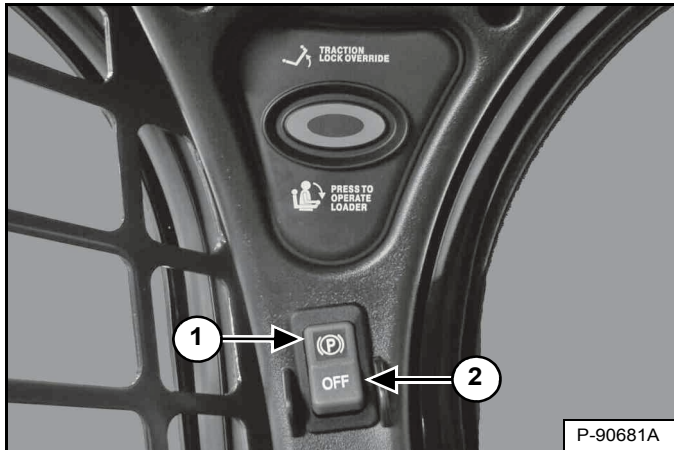

Enclenchez le frein de stationnement en appuyant sur le haut du contacteur (1) [Figure 38]. Le témoin rouge du contacteur s'ALLUME. La transmission est verrouillée.

Déplacez doucement les leviers de direction ou le(s) manipulateur(s) en avant et en arrière. Le verrouillage de la TRANSMISSION doit être enclenché. Si la chargeuse ne s'arrête pas, consultez votre concessionnaire Bobcat pour les réparations nécessaires.

Libérez le frein de stationnement en appuyant sur le bas du contacteur (2) [Figure 38]. Le témoin rouge du contacteur s'ÉTEINT. La transmission est déverrouillée.

REMARQUE : le témoin du FREIN DE STATIONNEMENT du tableau de bord gauche reste ALLUMÉ jusqu'à ce que le moteur soit démarré, que le bouton PRESS TO OPERATE LOADER (APPUYER POUR UTILISER LA CHARGEUSE) soit enfoncé et que le frein de stationnement soit libéré.

DÉVERROUILLAGE DE LA TRANSMISSION (TRACTION LOCK OVERRIDE)

Description

Figure 39



(Fonctionne uniquement lorsque l'arceau de siège est relevé et que le moteur tourne) La commande de déverrouillage de la transmission (TRACTION LOCK OVERRIDE) (1) [Figure 39] se trouve sur le tableau de bord gauche. Elle permet de déplacer la chargeuse en marche avant ou arrière à l'aide des commandes de direction en cas d'utilisation de la pelle rétro.

Type

Appuyez une fois sur le bouton TRACTION LOCK OVERRIDE (DÉVERROUILLAGE DE LA TRANSMISSION) pour déverrouiller la transmission. Le témoin du FREIN DE STATIONNEMENT (2) [Figure 39] s'ÉTEINT.

Appuyez une deuxième fois sur ce bouton pour verrouiller la transmission. Le témoin du FREIN DE STATIONNEMENT (2) [Figure 39] s'ALLUME.

REMARQUE : le bouton TRACTION LOCK OVERRIDE (DÉVERROUILLAGE DE LA TRANSMISSION) déverrouille la transmission si l'arceau de siège est relevé et si le moteur tourne.

REMARQUE : le bouton TRACTION LOCK OVERRIDE (DÉVERROUILLAGE DE LA TRANSMISSION) fonctionnera que le frein de stationnement soit enclenché ou non mais il faut que le moteur tourne. Si vous avez activé le contacteur du frein de stationnement, son témoin rouge s'ÉTEINT lorsque le DÉVERROUILLAGE DE LA TRANSMISSION (TRACTION LOCK OVERRIDE) est activé.

COMMANDE D'ACCÉLÉRATEUR

Type

Figure 40

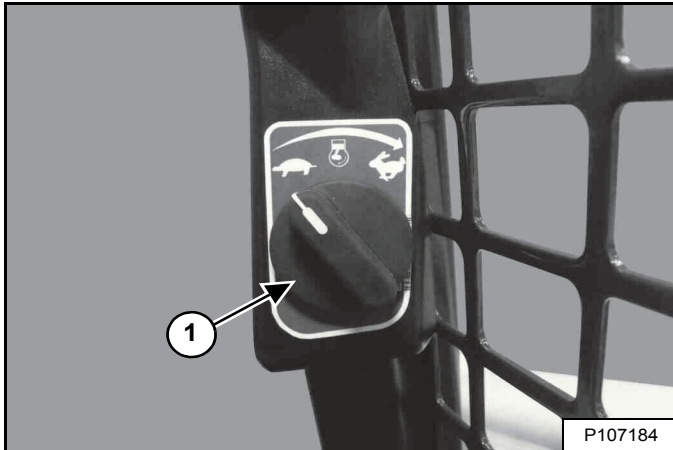

La commande d'accélérateur (1) [Figure 40] se trouve sur le montant de la porte, sous le tableau de bord droit.

Tournez le bouton vers la droite pour augmenter la vitesse du moteur. Tournez le bouton vers la gauche pour réduire la vitesse du moteur.

REMARQUE : l'intégralité de la plage de commande de vitesse du moteur n'est pas disponible si le contrôleur du moteur détermine que le moteur n'est pas suffisamment chaud.

Figure 41

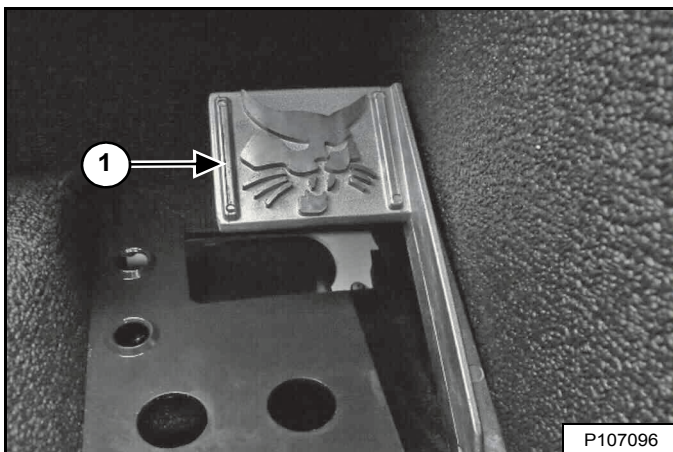

Les machines équipées de commandes SJC comportent une pédale d'accélérateur (1) [Figure 41] en plus du bouton de commande d'accélérateur. Cette pédale est située sur la partie droite du plancher, au-dessus du repose-pied.

RALENTI AUTOMATIQUE

Le ralenti auto est disponible sur les machines équipées de commandes SJC.

Description

La fonction de ralenti auto (lorsqu'elle est activée) réduit la vitesse du moteur au ralenti bas lorsque les manipulateurs sont au point NEUTRE et restent utilisés environ cinq secondes.

Toutes les conditions suivantes doivent être réunies pour que le moteur puisse passer au ralenti bas lorsque la fonction de ralenti auto est activée :

- Les manipulateurs sont déplacés hors du point NEUTRE.
- Le circuit hydraulique auxiliaire n'est pas activé.
- La pédale d'accélérateur n'est pas enfoncée.
- Les commandes d'accélérateur ne sont pas déplacées.

L'une des conditions suivantes fait repasser le moteur sur la vitesse définie et quitter le ralenti bas :

- Déplacement des manipulateurs hors du point NEUTRE.
- Activation du circuit hydraulique auxiliaire.
- Déplacement d'une commande d'accélérateur.

REMARQUE : le délai de cinq secondes avant que le moteur ne passe au ralenti bas peut être modifié sur les machines équipées d'un tableau de bord Deluxe. (Voir Délai du ralenti automatique page 211.)

Type

Figure 42



Appuyez sur le bouton (2) pour activer le ralenti auto. Le témoin (1) [Figure 42] s'allume.

Appuyez de nouveau sur ce bouton pour désactiver le ralenti auto. Le témoin s'ÉTEINT.

REMARQUE : désactivez toujours la fonction de ralenti auto avant de charger ou de décharger la chargeuse depuis ou sur une remorque.

COMMANDE DE DÉRIVATION DES BRAS DE LEVAGE

Description

Figure 43

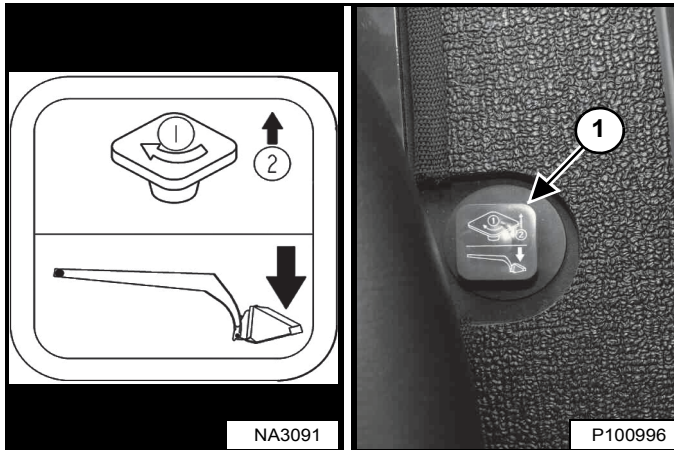

La commande de dérivation des bras de levage (1) [Figure 43], située à droite du siège de l'opérateur, sert à abaisser les bras de levage au cas où ils ne peuvent pas être abaissés normalement.

Type

Suivez la procédure ci-dessous pour utiliser la commande de dérivation des bras de levage :

1. Asseyez-vous dans le siège de l'opérateur.
2. Attachez la ceinture de sécurité et abaissez l'arceau de siège.
3. Tournez le bouton (1) [Figure 43] de 90° en sens horaire.
4. Tirez le bouton vers le haut et maintenez-le dans cette position jusqu'à ce que les bras de levage s'abaissent.

SORTIE DE SECOURS

L'ouverture avant de la cabine de l'opérateur et la vitre arrière constituent des sorties de secours.

Identification de la vitre arrière

Figure 44

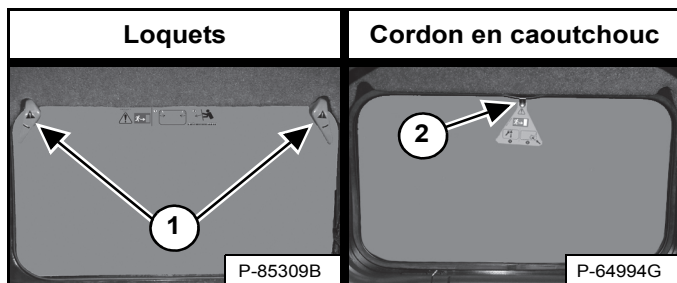

Il existe deux procédures différentes pour retirer la vitre arrière de la machine :

1. Cette vitre est équipée de loquets [Figure 44].
2. Cette vitre est équipée d'un cordon en caoutchouc et d'une étiquette [Figure 44].

REMARQUE : utilisez ces procédures uniquement pour retirer la vitre arrière en cas d'urgence. La machine risque d'être endommagée.

Retrait de la vitre arrière (loquets)

Figure 45

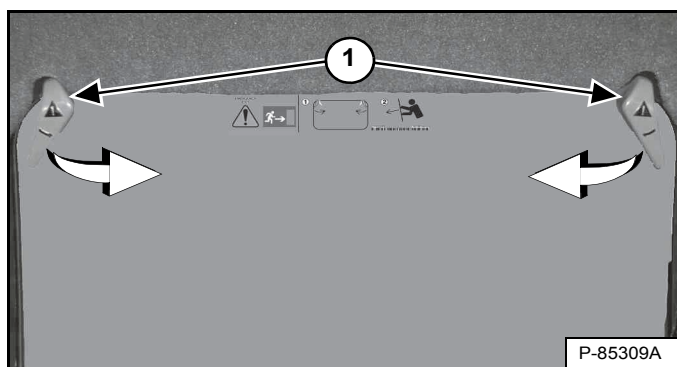

Tournez les loquets (1) [Figure 45] vers l'intérieur jusqu'à ce qu'ils se dégagent du cadre de la vitre.

Poussez la vitre hors de la cabine de l'opérateur.

Figure 46



Sortez de la chargeuse par l'arrière de la cabine [Figure 46].

Retrait de la vitre arrière (cordon en caoutchouc)

Figure 47



Tirez sur l'étiquette en haut de la vitre arrière pour retirer le cordon en caoutchouc [Figure 47].

Poussez la vitre hors de la cabine de l'opérateur.

Figure 48



Sortez de la chargeuse par l'arrière de la cabine [Figure 48].

SORTIE DE SECOURS (SUITE)

Accès extérieur (vitre arrière avec loquets)

Figure 49

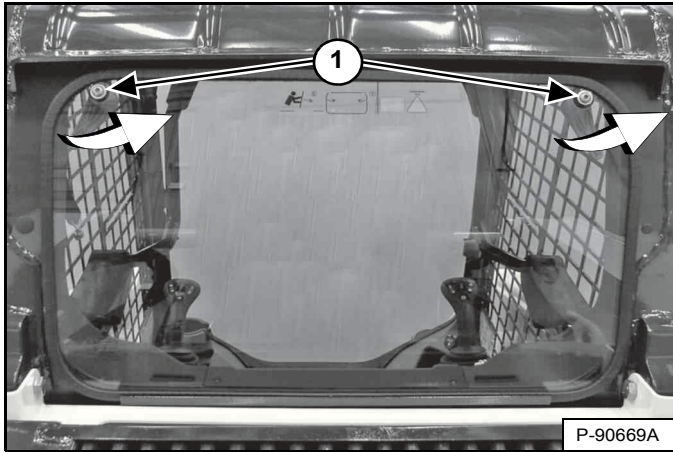

La vitre arrière peut être retirée depuis l'extérieur de la chargeuse à l'aide d'un tournevis T40 TORX®. Tournez chaque vis (1) [Figure 49] dans le sens anti-horaire jusqu'à ce que les loquets se dégagent du cadre de la vitre. Tirez le haut de la vitre vers l'extérieur et soulevez la vitre pour la retirer.

OU

Figure 50

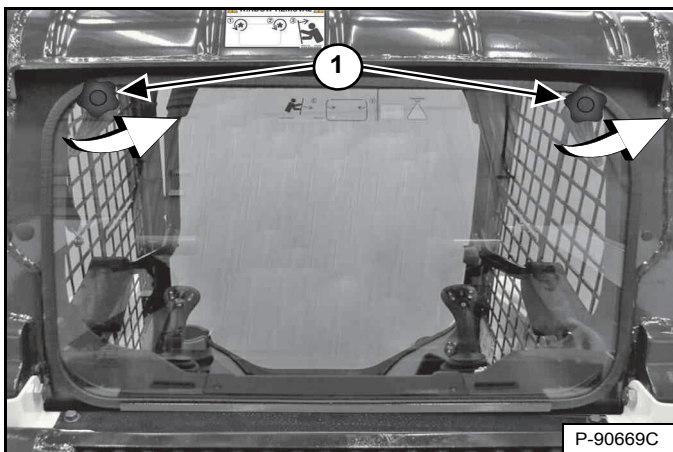

Un kit est disponible pour retirer la vitre arrière équipée de loquets de l'extérieur et sans outils. Consultez votre concessionnaire Bobcat pour en connaître la disponibilité.

Tournez chaque bouton (1) [Figure 50] dans le sens anti-horaire jusqu'à ce que les loquets se dégagent du cadre de la vitre. Tirez le haut de la vitre vers l'extérieur et soulevez la vitre pour la retirer.

Accès extérieur (vitre arrière avec cordon en caoutchouc)

Un kit est disponible pour retirer la vitre arrière équipée d'un cordon en caoutchouc de l'extérieur. Consultez votre concessionnaire Bobcat pour en connaître la disponibilité.

Figure 51

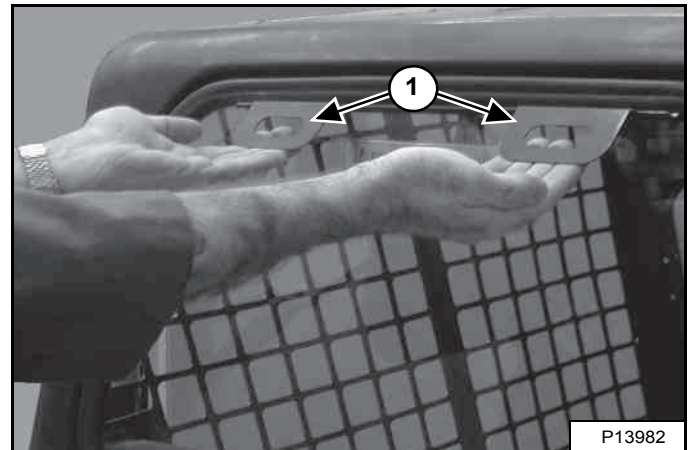

Tirez les deux poignées (1) [Figure 51] vers le haut pour retirer la vitre arrière.

Porte avant

REMARQUE : utilisez cette procédure uniquement pour retirer la porte avant en cas d'urgence. La machine risque d'être endommagée.

Figure 52

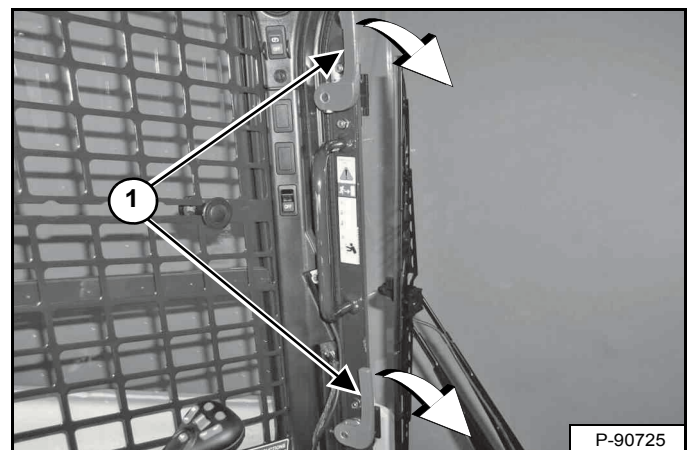

Tournez les loquets (1) [Figure 52] vers le bas jusqu'à ce qu'ils se dégagent du cadre de la porte.

Poussez la porte hors du cadre de la porte de cabine et sortez par l'ouverture.

SORTIE DE SECOURS (SUITE)

Porte avant (suite)

Remontage de la porte avant

Remontez la porte avant en suivant les instructions ci-dessous si la porte a été ouverte selon la procédure de sortie d'urgence.

Figure 53

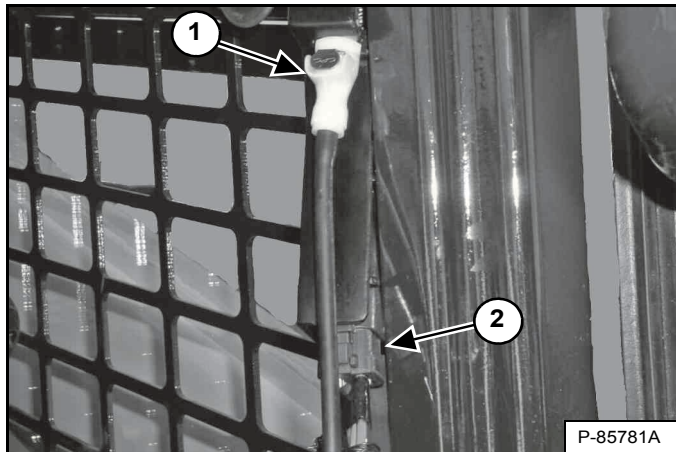

REMARQUE : sur les modèles les plus récents, le flexible de lave-glace est acheminé différemment. Cette étape est donc inutile.

Débranchez le connecteur électrique (2) et le flexible de lave-glace (1) (selon modèle) [Figure 53].

Figure 54

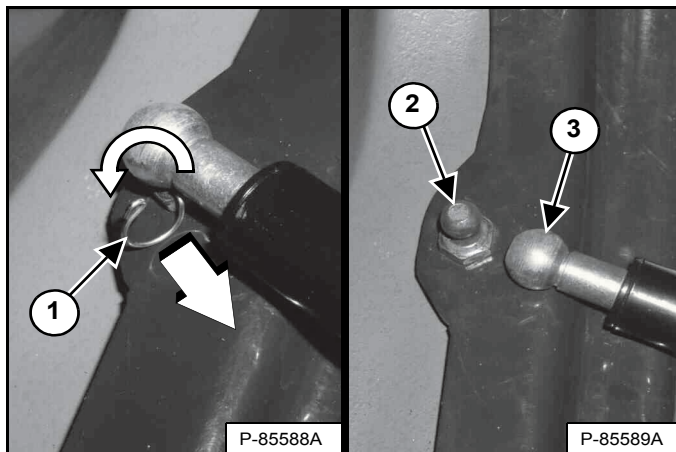

Faites tourner l'agrafe (1) et sortez-la de l'embout du vérin à gaz. Retirez l'embout du vérin à gaz (3) de la rotule de fixation (2) [Figure 54].

Déposez les charnières de porte de la chargeuse.

Figure 55

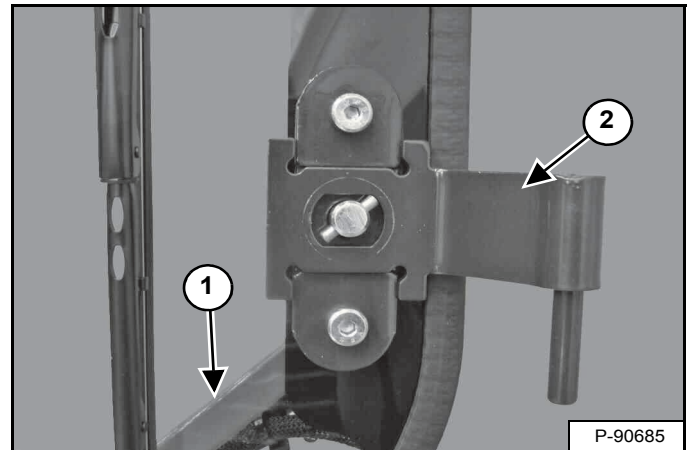

Orientez les loquets comme indiqué (1) et installez les charnières de porte (2) [Figure 55] sur la porte (charnière inférieure représentée).

Figure 56

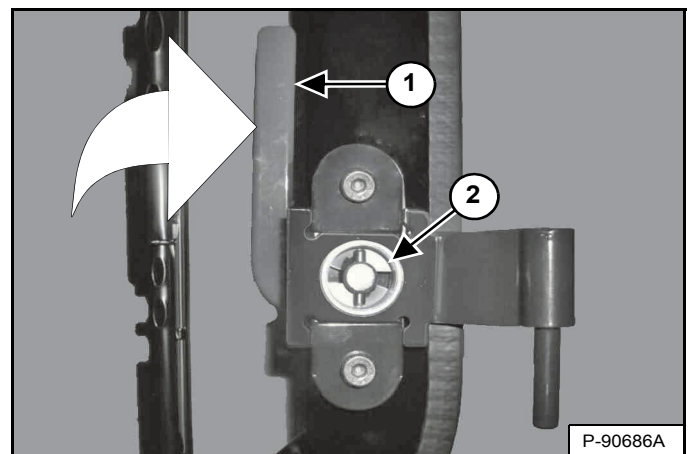

Installez les rondelles moulées (2) sur les charnières de porte en prenant soin de faire correspondre les surfaces rectangulaires. Maintenez la rondelle moulée fermement contre la porte et faites pivoter le loquet (1) [Figure 56] vers le haut pour verrouiller la rondelle en position. (charnière inférieure représentée). (Les capuchons en plastique ont été déposés pour plus de clarté.)

Installez la porte sur la chargeuse.

Installez l'embout du vérin à gaz sur la rotule de fixation. Installez l'agrafe dans l'orifice de l'embout du vérin à gaz. Faites tourner l'agrafe pour la verrouiller en position [Figure 54].

Raccordez le connecteur électrique et le flexible de lave-glace (selon modèle) [Figure 53].

ALARME DE RECUL

Cette machine peut être équipée d'une alarme de recul.

Description

Figure 57

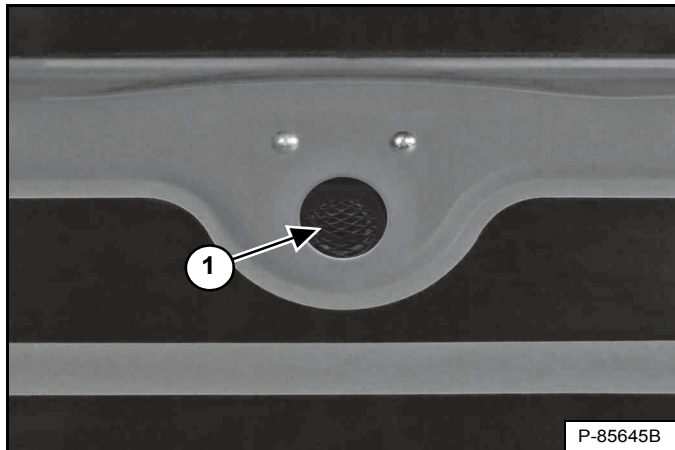

L'alarme de recul (1) [Figure 57] est située à l'intérieur de la porte arrière.

Une alarme de recul ne dispense pas de regarder vers l'arrière lorsque vous utilisez la chargeuse en marche arrière, ni de maintenir les personnes à l'écart de la zone de travail. Les opérateurs **doivent toujours** regarder dans le sens de la marche, y compris en **marche arrière**, et doivent également maintenir les personnes à l'écart de la zone de travail, même si la chargeuse est équipée d'une alarme de recul.

Les opérateurs doivent être formés à **toujours** regarder dans le sens de la marche, **y compris lorsqu'ils utilisent la chargeuse en marche arrière**, et à maintenir les autres personnes à l'écart de la zone de travail. Les autres employés doivent être formés à **toujours** rester à l'écart de la zone de travail et hors du chemin de la machine.

Type



RISQUES DE BLESSURES GRAVES, VOIRE MORTELLES

- **Maintenez toujours les personnes à l'écart de la zone de travail et hors de la trajectoire de la machine.**
- **L'opérateur doit conserver un champ de vision dégagé dans le sens du déplacement de la machine, avant et après le début du déplacement.**
- **L'alarme de recul doit retentir lorsque la machine se déplace en marche arrière.**

W-2783-0118

L'alarme de recul retentit lorsque l'opérateur déplace les deux leviers de direction ou le(s) manipulateur(s) en position de marche arrière. Avec les transmissions hydrostatiques, un léger déplacement des leviers de direction en position de marche arrière est nécessaire pour que l'alarme de recul retentisse.

Si l'alarme ne se déclenche pas ou pour des instructions concernant le réglage, consultez les instructions de contrôle et d'entretien de l'alarme de recul dans la section de ce manuel consacrée à l'entretien préventif. (Voir ALARME DE RECUL page 135.)

CONDUITE DE LA CHARGEUSE

Configurations des commandes disponibles

La chargeuse peut être équipée de trois configurations de commandes :

- *Commandes standards* – Deux leviers de direction commandent les fonctions de translation et de direction.
- *Commandes ACS (option)* – leviers de direction commandent les fonctions de translation et de direction.
- *Commandes aux manipulateurs commutables (SJC) (option)* :

(Schéma ISO) – Le manipulateur gauche commande les fonctions de translation et de direction.

(Schéma H) – Les manipulateurs gauche et droit commandent respectivement les fonctions de translation et de direction gauche et droite.

Utilisation (standard et ACS)



**RISQUES DE BLESSURES GRAVES,
VOIRE MORTELLES**

Lorsque vous utilisez la machine :

- Attachez correctement la ceinture de sécurité.
- Abaissez l'arceau de siège.
- Gardez les pieds sur les pédales ou les repose-pieds et les mains sur les commandes.

W-2261-0909

Figure 58

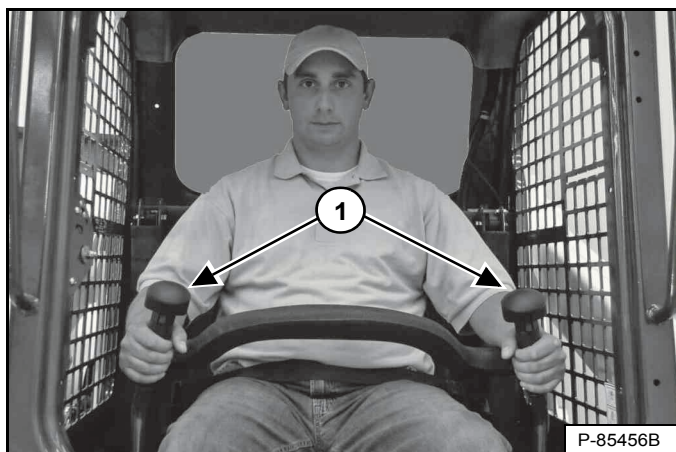

Les leviers de direction (1) [Figure 58] se trouvent à droite et à gauche à l'avant du siège.

Déplacez les leviers en douceur, en évitant les démarrages et les arrêts brusques.

Figure 59

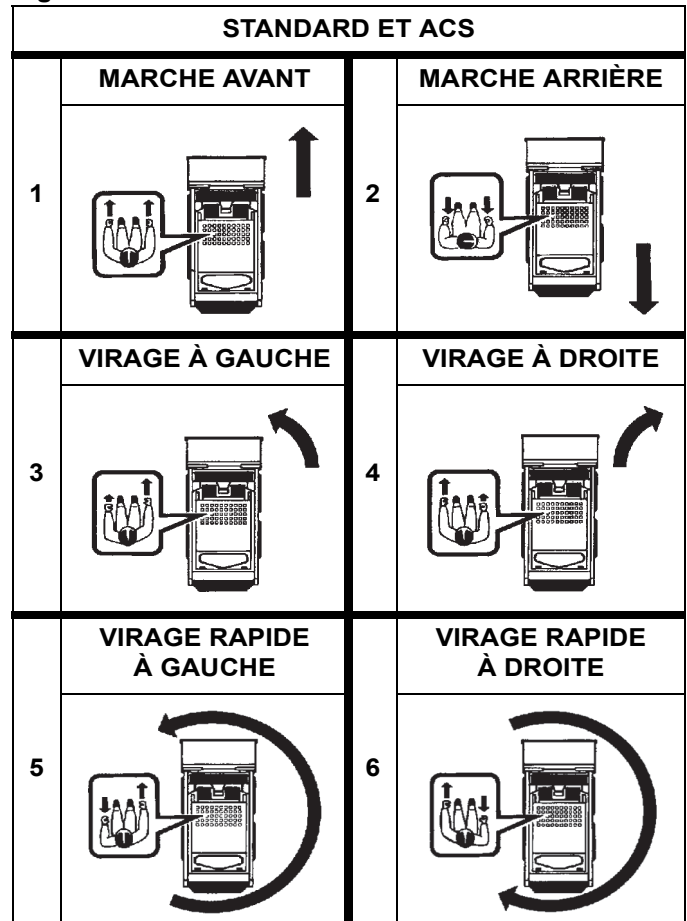

Fonctions des leviers de direction (translation et direction) [Figure 59] :

1. **Marche avant** – Poussez les deux leviers vers l'avant.
2. **Marche arrière** – Tirez les deux leviers vers l'arrière.
3. **Virage à gauche** – Poussez le levier droit en avant plus loin que le levier gauche.
4. **Virage à droite** – Poussez le levier gauche en avant plus loin que le levier droit.
5. **Virage rapide à gauche** – Tirez le levier gauche en arrière et poussez le levier droit en avant.
6. **Virage rapide à droite** – Tirez le levier droit en arrière et poussez le levier gauche en avant.

CONDUITE DE LA CHARGEUSE (SUITE)

Utilisation (SJC) en schéma de commande ISO

Figure 60

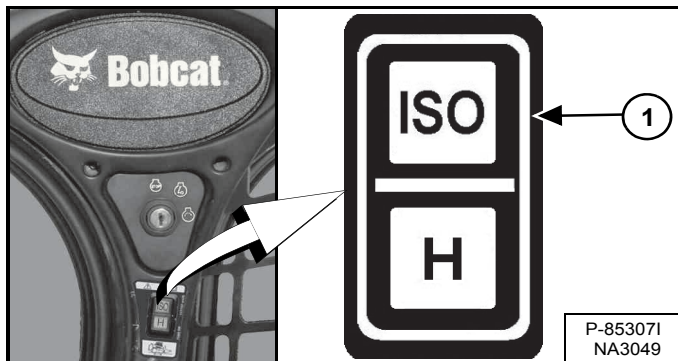

Sélectionnez le schéma de commande ISO en appuyant sur le haut du contacteur (1) [Figure 60].

AVERTISSEMENT

RISQUES DE BLESSURES GRAVES, VOIRE MORTELLES

Lorsque vous utilisez la machine :

- Attachez correctement la ceinture de sécurité.
- Abaissez l'arceau de siège.
- Gardez les pieds sur les repose-pieds et les mains sur les leviers de commande.

W-2399-0501

Figure 61



Le manipulateur qui commande la translation et la direction se trouve à gauche à l'avant du siège (1) [Figure 61].

Déplacez le manipulateur en douceur, en évitant les démarrages et les arrêts brusques.

Figure 62

SJC EN SCHÉMA DE COMMANDE ISO					
MANIPULATEUR GAUCHE					
MARCHÉ AVANT		MARCHÉ ARRIÈRE			
1			2		
VIRAGE À GAUCHE EN AVANT		VIRAGE À DROITE EN AVANT			
3			4		
VIRAGE À GAUCHE EN ARRIÈRE		VIRAGE À DROITE EN ARRIÈRE			
5			6		
VIRAGE RAPIDE À GAUCHE		VIRAGE RAPIDE À DROITE			
7			8		

Fonctions du manipulateur gauche (translation et direction) [Figure 62] :

1. **Marche avant** - Poussez le manipulateur vers l'avant.
2. **Marche arrière** - Tirez le manipulateur en arrière.
3. **Virage à gauche en avant** - Poussez le manipulateur en avant et vers la gauche.
4. **Virage à droite en avant** - Poussez le manipulateur en avant et vers la droite.
5. **Virage à gauche en arrière** - Tirez le manipulateur en arrière et vers la gauche.
6. **Virage à droite en arrière** - Tirez le manipulateur en arrière et vers la droite.
7. **Virage rapide à gauche** - Poussez le manipulateur vers la gauche.
8. **Virage rapide à droite** - Poussez le manipulateur vers la droite.

CONDUITE DE LA CHARGEUSE (SUITE)

Utilisation (SJC) en schéma de commande H

Figure 63

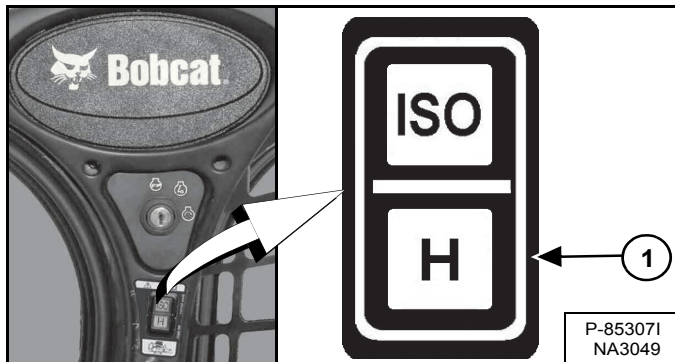

Sélectionnez le schéma de commande H en appuyant sur le bas du contacteur (1) [Figure 63].

AVERTISSEMENT

RISQUES DE BLESSURES GRAVES, VOIRE MORTELLES

Lorsque vous utilisez la machine :

- Attachez correctement la ceinture de sécurité.
- Abaissez l'arceau de siège.
- Gardez les pieds sur les repose-pieds et les mains sur les leviers de commande.

W-2399-0501

Figure 64

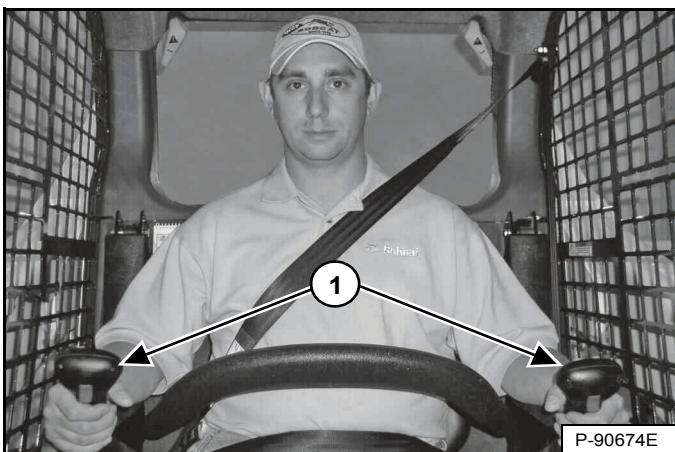

Les deux manipulateurs commandent la translation et la direction et sont situés à droite et à gauche à l'avant du siège (1) [Figure 64].

Déplacez les manipulateurs en douceur, en évitant les démarrages et les arrêts brusques.

6. **Virage rapide à droite** - Poussez le manipulateur gauche en avant et tirez le manipulateur droit en

Figure 65

SJC EN SCHÉMA DE COMMANDE H			
	MANIPULATEUR GAUCHE	MANIPULATEUR DROIT	
1			
2			
3			
4			
5			
6			

Fonctions des manipulateurs (translation et direction) [Figure 65] :

1. **Marche avant** - Poussez les deux manipulateurs vers l'avant.
2. **Marche arrière** - Tirez les deux manipulateurs en arrière.
3. **Virage à gauche en avant** - Poussez le manipulateur droit en avant plus loin que le manipulateur gauche.
4. **Virage à droite en avant** - Poussez le manipulateur gauche en avant plus loin que le manipulateur droit.
5. **Virage rapide à gauche** - Tirez le manipulateur gauche en arrière et poussez le manipulateur droit en avant.



ARRÊT DE LA CHARGEUSE

Utilisation des leviers de commande ou des manipulateurs

Quand les leviers de direction ou les manipulateurs sont ramenés au point NEUTRE, la transmission hydrostatique fait office de *frein de service* et arrête la chargeuse.

COMMANDE DEUX VITESSES

Description

La commande deux vitesses est disponible sur les machines équipées de commandes SJC. La grande vitesse permet de gagner du temps lorsqu'une grande distance sépare le lieu d'excavation du lieu de déchargement. Vous pouvez aussi utiliser la grande vitesse pour vous rendre plus rapidement d'un site à un autre.

Type

AVERTISSEMENT

HEURTER DES OBSTACLES À GRANDE VITESSE PEUT PROVOQUER DES BLESSURES GRAVES, VOIRE MORTELLES

Pour une meilleure retenue, attachez la sangle d'épaule lorsque vous conduisez le véhicule à grande vitesse.

W-2754-0908

Figure 66

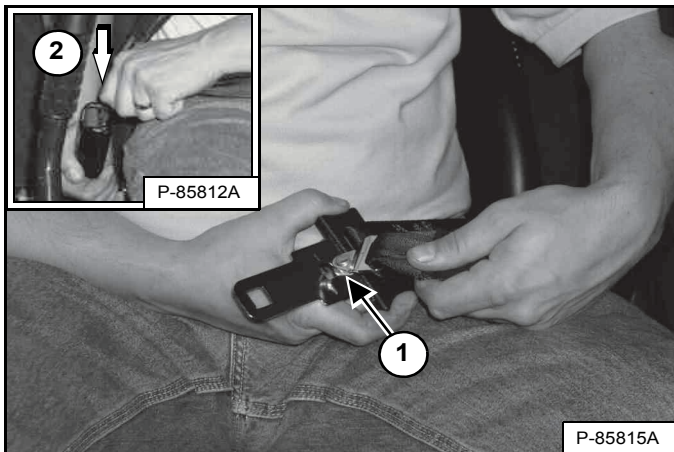

REMARQUE : la ceinture de sécurité à 3 points doit être utilisée lorsque vous sélectionnez la grande vitesse [Figure 66].

Connectez la sangle d'épaule à la ceinture (1). Tirez la ceinture vers la droite du siège (2) et attachez-la [Figure 66].

La sangle d'épaule doit être positionnée par-dessus votre épaule gauche et la ceinture bien serrée autour de la partie inférieure des hanches.

AVERTISSEMENT

HEURTER DES OBSTACLES À GRANDE VITESSE PEUT PROVOQUER DES BLESSURES GRAVES, VOIRE MORTELLES

Pour une meilleure retenue, attachez la sangle d'épaule lorsque vous conduisez le véhicule à grande vitesse.

W-2754-0908

Figure 67

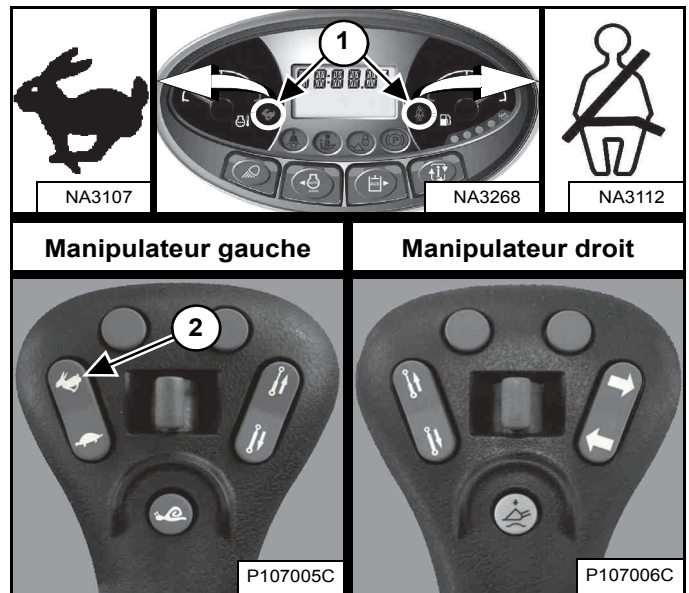

REMARQUE : vous devez désactiver la gestion de la vitesse pour pouvoir sélectionner la grande vitesse.

Appuyez sur le haut du contacteur (2) du manipulateur gauche pour passer en grande vitesse. Les icônes de la commande deux vitesses et de la sangle d'épaule du tableau de bord gauche (1) [Figure 67] s'allument.

Appuyez sur le bas du contacteur pour passer en petite vitesse.

GESTION DE LA VITESSE

La gestion de la vitesse est disponible sur les machines équipées de commandes SJC.

Description

La gestion de la vitesse permet de manœuvrer la chargeuse en translation lente, même lors du déplacement maximum du (des) manipulateur(s).

Cette fonction peut être utile pour atteler des accessoires, pour des chargements ou déchargements délicats et pour certaines applications (EXEMPLES : aménagement paysager, utilisation d'un cultivateur rotatif, taille de tranchées).

Type

REMARQUE : chargeuses à deux vitesses uniquement – La chargeuse doit être en petite vitesse pour pouvoir activer la gestion de la vitesse.

Lorsque la gestion de la vitesse est activée, la translation de la machine s'effectue à 57 % de la vitesse de translation normale (réglage d'usine par défaut) et le pourcentage [SPD 57] apparaît sur l'écran (2) [Figure 69].

Figure 68

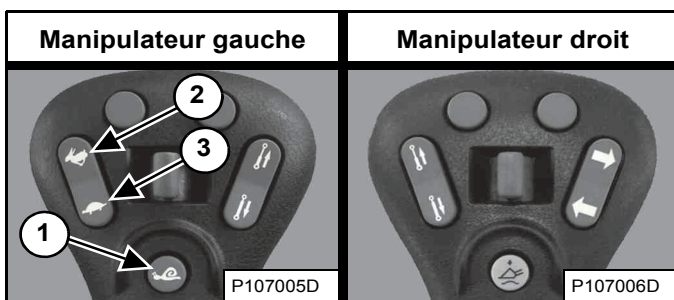

REMARQUE : l'opérateur peut modifier le réglage d'usine par défaut. (Voir Modification du réglage d'usine par défaut page 72.)

Appuyez une fois sur le bouton (1) [Figure 68] du manipulateur gauche pour activer la commande de gestion de la vitesse.

Lorsque la gestion de la vitesse est activée, appuyez sur le haut du contacteur de la commande de vitesse (2) [Figure 68] pour augmenter la vitesse jusqu'à 99 % [SPD 99] ou sur le bas du contacteur (3) [Figure 68] pour diminuer la vitesse jusqu'à 1 % [SPD 01]. Les pourcentages s'affichent (2, 3 et 4) [Figure 69].

Appuyez de nouveau sur le bouton (1) [Figure 68] pour désactiver la gestion de la vitesse et revenir en vitesse de translation standard. [STD] (5) [Figure 69] s'affiche.

Figure 69

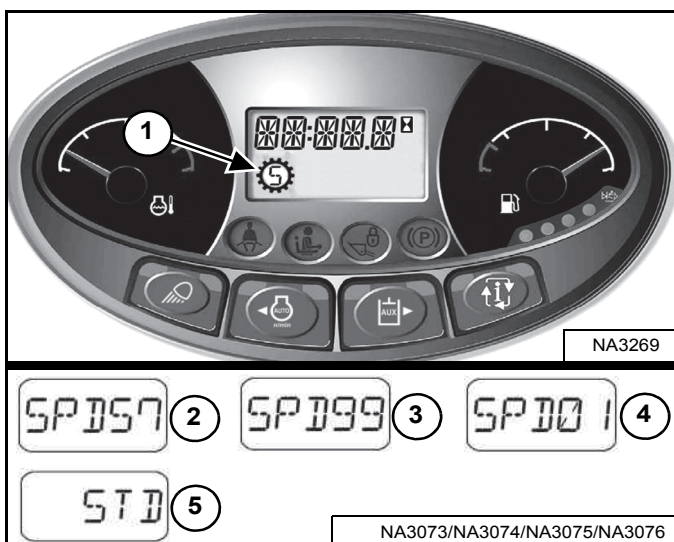

Le système conserve le pourcentage de vitesse sélectionné tant que la chargeuse est en marche.

EXEMPLE : vous pouvez utiliser la machine à 40 %, désactiver ensuite la gestion de la vitesse pour repositionner la chargeuse, puis réactiver la gestion de la vitesse. Le pourcentage de vitesse choisi sera à 40%.

EXEMPLE : si vous tournez le contacteur à clé en position d'arrêt (STOP), vous revenez au réglage de gestion de la vitesse par défaut. La prochaine fois que vous démarrerez la machine et activerez la gestion de la vitesse, la vitesse sera à 57 % de la vitesse de translation standard (réglage d'usine par défaut) ou à la dernière valeur par défaut enregistrée par l'opérateur. (Voir Modification du réglage d'usine par défaut page 72.)

L'icône de gestion de la vitesse (1) [Figure 69] s'affiche à l'écran et reste allumée jusqu'à ce que le bouton de gestion de la vitesse soit de nouveau enfoncé ou que le contact de la machine soit coupé.

REMARQUE : chargeuses à deux vitesses uniquement – La gestion de la vitesse doit être désactivée pour pouvoir sélectionner la grande vitesse.

GESTION DE LA VITESSE (SUITE)

Modification du réglage d'usine par défaut

L'opérateur peut modifier le réglage d'usine par défaut de la gestion de la vitesse afin de gagner du temps.

EXEMPLE : votre machine est souvent utilisée pour creuser des tranchées et vous préférez un réglage de la gestion de la vitesse de 28 % de la vitesse de translation standard pour cette application. L'opérateur peut modifier le réglage d'usine par défaut de la gestion de la vitesse sur 28 % de la vitesse de translation standard au lieu des 57 % du réglage par défaut d'origine. Chaque fois que vous démarrerez la machine et sélectionnez la gestion de la vitesse pour la première fois, la vitesse de translation sera par défaut de 28 % de la vitesse de translation standard.

Activez la gestion de la vitesse. (Voir Type page 57.)

Figure 70

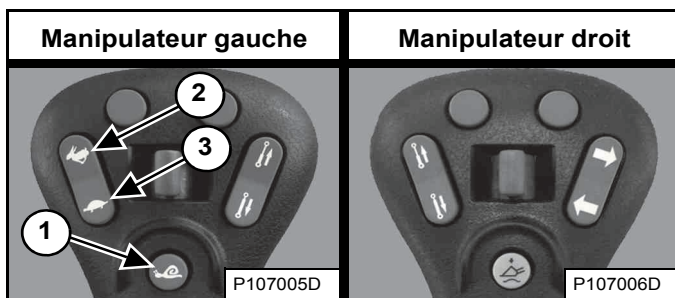

Augmentez (2) ou diminuez (3) le pourcentage de la vitesse [Figure 70] en appuyant sur le contacteur de gestion de la vitesse jusqu'à ce que le réglage par défaut voulu s'affiche.

Enfoncez et maintenez le bouton (1) [Figure 70] du manipulateur gauche pour enregistrer le réglage par défaut.

Figure 71



L'alarme retentit une fois, [SET ##] [Figure 71] s'affiche (## étant le pourcentage sélectionné) et le mode de gestion de la vitesse reste activé.

Appuyer de nouveau sur le bouton (1) [Figure 70] du manipulateur gauche ou couper le contact de la machine désactive la gestion de la vitesse et ramène la chargeuse en vitesse de translation standard.

Lorsque la gestion de la vitesse est activée pour la première fois au démarrage de la machine, le pourcentage sélectionné est le réglage par défaut. Il sera toujours possible de régler la gestion de la vitesse entre 1 % et 99 % de la vitesse de translation standard.

L'opérateur peut modifier à tout moment le réglage par défaut.



RÉACTION D'ENTRAÎNEMENT

La réaction d'entraînement est disponible sur les machines équipées de commandes SJC.

Description

La réaction d'entraînement modifie le degré de réactivité (en plus ou en moins) des systèmes d'entraînement et de direction de la chargeuse lorsque l'opérateur actionne le(s) manipulateur(s).

L'opérateur peut adapter la réaction d'entraînement selon ses préférences en fonction des conditions de travail et de l'accessoire utilisé.

REMARQUE : les modifications de la réaction d'entraînement n'affectent ni le freinage ni l'arrêt de la chargeuse.

Il y a trois réglages de la réaction d'entraînement :

- **[DR-1]** permet une réponse progressive au mouvement des manipulateurs (uniquement pour l'entraînement).
- **[DR-2]** est le réglage par défaut et permet une réponse normale au mouvement des manipulateurs (uniquement pour l'entraînement).
- **[DR-3]** permet une réponse rapide au mouvement des manipulateurs (uniquement pour l'entraînement).

Type

Réalisez la PROCÉDURE PRÉALABLE AU DÉMARRAGE et la procédure de DÉMARRAGE DU MOTEUR :

1. Attachez la ceinture de sécurité.
2. Abaissez l'arceau de siège.
3. Placez les manipulateurs au point NEUTRE.
4. Démarrez le moteur.
5. Appuyez sur le bouton PRESS TO OPERATE LOADER (APPUYER POUR UTILISER LA CHARGEUSE).
6. Le réglage actuel de la réaction d'entraînement apparaît brièvement sur l'affichage des données.

RÉACTION D'ENTRAÎNEMENT (SUITE)

Utilisation (suite)

Figure 72

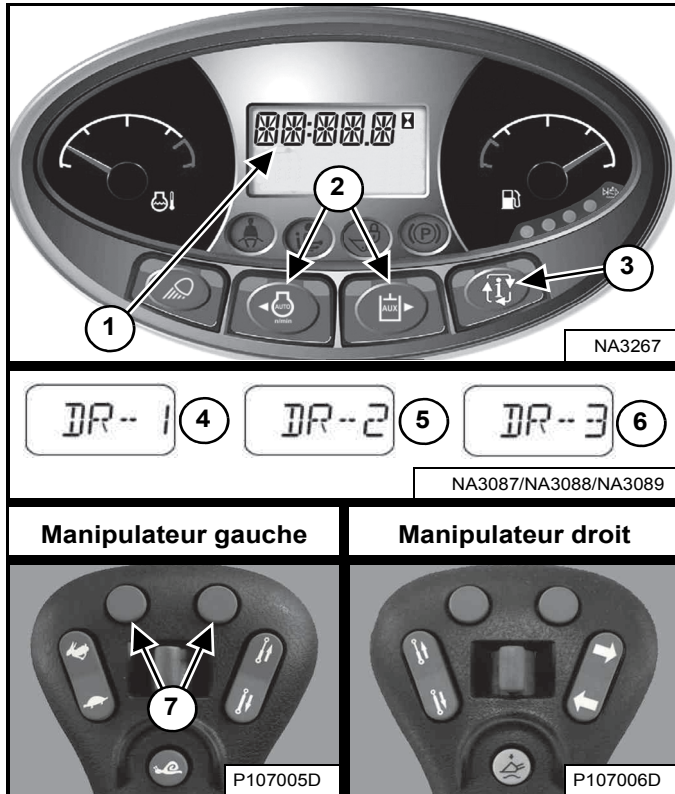

Enregistrement du réglage de la réaction d'entraînement :

Vous pouvez enregistrer le réglage actuel de la réaction d'entraînement en appuyant sur le bouton Information (3) [Figure 72] afin de quitter le menu de réglage de la réaction d'entraînement.

OU

Si vous n'appuyez sur aucun bouton pendant 10 secondes, le réglage de la réaction d'entraînement est enregistré et l'écran d'affichage revient à l'horamètre.

REMARQUE : les machines équipées d'un tableau de bord Deluxe permettent d'enregistrer le réglage de la réaction d'entraînement pour chaque utilisateur. Exemple : si l'utilisateur 1 enregistre le réglage [DR-2], la machine passe en [DR-2] dès que le mot de passe de l'utilisateur 1 est saisi.

Appuyez sur le bouton « Information » (3) pour faire défiler l'affichage des données jusqu'à ce que le menu de la réaction d'entraînement s'affiche. Le réglage actuel de la réaction d'entraînement apparaît sur l'affichage des données (1) [Figure 72].

Appuyez sur le bouton de défilement gauche ou droit (2) [Figure 72] du tableau de bord gauche pour effectuer le réglage. Les réglages de la réaction d'entraînement prennent effet immédiatement.

OU

Appuyez sur le bouton gauche ou droit (7) [Figure 72] du manipulateur gauche pour effectuer le réglage. Les réglages de la réaction d'entraînement prennent effet immédiatement.

Appuyez sur le bouton de défilement gauche du tableau de bord gauche ou sur le bouton gauche du manipulateur gauche pour faire défiler les trois réglages de la réaction d'entraînement vers le bas (4, 5 et 6). Appuyez sur le bouton de défilement droit du tableau de bord gauche ou sur le bouton droit du manipulateur gauche pour faire défiler les trois réglages de la réaction d'entraînement vers le haut (4, 5 et 6) [Figure 72].

COMPENSATION DE DÉRIVE DE DIRECTION

La compensation de dérive de direction est disponible sur les machines équipées de commandes SJC.

Description

La compensation de dérive de direction peut être utilisée pour réduire la dérive de direction afin de maintenir un axe de translation rectiligne, en marche avant comme en marche arrière.

Exemples d'applications où cette fonction peut être utilisée :

- Compensation des variations normales comme la tension et l'usure des chenilles.
- Utilisation d'accessoires à déplacement latéral tels que les trancheuses, les raboteuses et les poseurs de barrières anti-érosion.
- Conduite sur terrain inégal tel que les revêtements routiers bombés.

Type

Réalisez la PROCÉDURE PRÉALABLE AU DÉMARRAGE et la procédure de DÉMARRAGE DU MOTEUR :

1. Attachez la ceinture de sécurité.
2. Abaissez l'arceau de siège.
3. Placez les manipulateurs au point NEUTRE.
4. Démarrez le moteur.
5. Appuyez sur le bouton PRESS TO OPERATE LOADER (APPUYER POUR UTILISER LA CHARGEUSE).
6. Le réglage actuel de la réaction d'entraînement apparaît brièvement sur l'affichage des données.

Figure 73

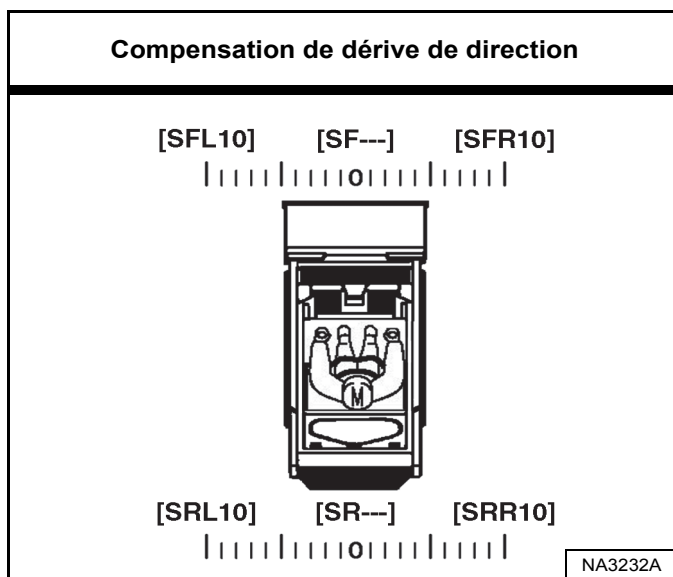

La compensation de dérive de direction comprend au total 21 réglages. La compensation de dérive de direction peut être réglée sur n'importe quelle valeur du point NEUTRE sur **[SFL10]** ou **[SRL10]** à gauche, et du point NEUTRE sur **[SFR10]** ou **[SRR10]** à droite. **[SF---]** ou **[SR---]** s'affiche lorsqu'elle est réglée sur le point NEUTRE **[Figure 73]**.

COMPENSATION DE DÉRIVE DE DIRECTION (SUITE)

Utilisation (suite)

Figure 74



Appuyez sur le bouton « Information » (3) pour faire défiler l'affichage des données jusqu'à ce que le menu de la compensation de dérive de direction s'affiche. Le réglage actuel de la compensation de dérive de direction apparaît sur l'affichage des données (1) [Figure 74].

Appuyez sur le bouton de défilement gauche ou droit (2) [Figure 74] du tableau de bord gauche pour effectuer le réglage. Les réglages de la compensation de dérive de direction prennent effet immédiatement et sont enregistrés automatiquement.

OU

Appuyez sur le bouton gauche ou droit (7) [Figure 74] du manipulateur gauche pour effectuer le réglage. Les réglages de la compensation de dérive de direction prennent effet immédiatement et sont enregistrés automatiquement.

Appuyez sur le bouton de défilement gauche du tableau de bord gauche ou sur le bouton gauche de la commande gauche pour régler la machine vers la gauche. Une valeur comprise entre [SFL01] (4) et [SFL10] au maximum apparaît sur l'affichage des données (1) [Figure 74]. La valeur augmente d'une unité à chaque fois que vous appuyez sur le bouton. Plus le chiffre est élevé, plus la quantité de compensation de dérive de direction sur la gauche est importante.

Appuyez sur le bouton de défilement droit du tableau de bord gauche ou sur le bouton droit de la commande gauche pour ramener la machine vers le centre. Le nombre affiché diminue jusqu'à la valeur NEUTRE, affichée [SF---] (5). Si vous appuyez de nouveau sur le bouton supérieur droit, [SFR01] (6) apparaît dans l'affichage (1) [Figure 74]. Le chiffre augmente d'une unité chaque fois que vous appuyez sur le bouton, le maximum étant [SFR10]. Plus le chiffre est élevé, plus la quantité de compensation de dérive de direction sur la droite est importante.

La compensation de dérive de direction en marche avant peut être réglée lorsque les commandes de direction sont au point NEUTRE ou que la chargeuse se déplace en marche avant. La compensation de dérive de direction en marche arrière se règle en marche arrière. La lettre [R] remplace [F] sur l'affichage lorsque vous réglez la compensation de dérive de direction en marche arrière (EXEMPLES : [SRL01], [SRR01] et [SR---]).

Pour quitter le menu de la compensation de dérive de direction :

Appuyez sur le bouton Information (3) [Figure 74] pour quitter le menu de réglage de la compensation de dérive de direction.

OU

Si vous n'appuyez sur aucun bouton pendant 10 secondes, l'écran d'affichage revient à l'horamètre.



COMPENSATION DE LEVAGE ET CAVAGE

La compensation de levage et cavage est disponible sur les machines équipées de commandes ACS et SJC.

Description

La compensation de levage et cavage permet de régler la sensibilité des commandes de levage et cavage. Ainsi, l'opérateur peut augmenter ou réduire l'ampleur du mouvement des commandes permettant d'effectuer une montée, une descente, une inclinaison vers l'arrière ou vers l'avant. L'opérateur peut modifier chaque réglage selon ses préférences.

EXEMPLE : votre machine est utilisée avec une tondeuse. La tondeuse descend lentement car vous déplacez légèrement les commandes en passant sur un sol extrêmement accidenté. En réglant la commande de descente au minimum, vous augmentez la bande MORTE et un mouvement plus ample de la commande est nécessaire pour que les bras de levage bougent.

La procédure qui suit vous donne les bases du réglage de la compensation des commandes de levage et cavage. L'opérateur peut ajuster les réglages en fonction du poids de l'accessoire, du régime moteur et de l'application.

Type

REMARQUE : vous devez procéder au réglage de la compensation de levage et cavage lorsque la machine a atteint la température de fonctionnement normale et après avoir déposé tous les accessoires.

Réalisez la PROCÉDURE PRÉALABLE AU DÉMARRAGE et la procédure de DÉMARRAGE DU MOTEUR :

1. Attachez la ceinture de sécurité.
2. Abaissez l'arceau de siège et enclenchez le frein de stationnement.
3. Placez les poignées ou les manipulateurs au point NEUTRE.
4. Démarrez le moteur.
5. **(ACS)** – Sélectionnez le fonctionnement par commandes manuelles.

OU

(SJC) – Sélectionnez le schéma de commande H.

6. Appuyez sur le bouton PRESS TO OPERATE LOADER (APPUYER POUR UTILISER LA CHARGEUSE).
7. Relevez les bras de levage à environ 1 m (3 ft) du sol et inclinez le châssis du Bob-Tach vers l'avant d'environ 300 mm (1 ft).
8. Relevez et abaissez l'arceau de siège afin d'enclencher le verrouillage et de pouvoir réaliser la procédure.
9. Augmentez le régime moteur jusqu'au ralenti haut.
10. Utilisez ensuite la procédure adaptée à votre machine. (Voir Utilisation (ACS) page 78.) ou (Voir Utilisation (SJC) page 79.)

REMARQUE : une fois la procédure commencée, la machine quittera le réglage de la compensation de levage et cavage si vous relevez l'arceau de siège. Les modifications apportées ne seront PAS enregistrées.

COMPENSATION DE LEVAGE ET CAVAGE (SUITE)

Utilisation (ACS)

La procédure décrite fait appel aux commandes manuelles. Elle peut être réalisée avec les pédales sur les chargeuses équipées de commandes ACS.

Figure 75

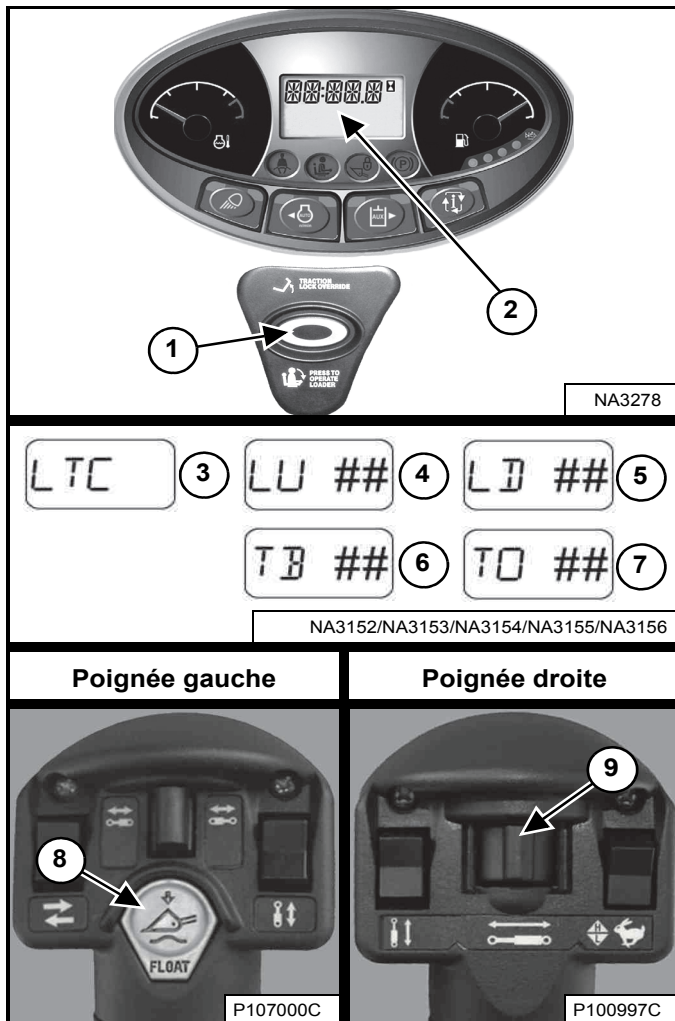

LTC - compensation de levage et cavage
 LU - montée
 LD - descente
 TB - inclinaison vers l'arrière
 TO - inclinaison vers l'avant

1. Appuyez sur le bouton de flottement (8) en le maintenant enfoncé. Appuyez sur le bouton PRESS TO OPERATE LOADER (APPUYER POUR UTILISER LA CHARGEUSE) (1). Relâchez les deux boutons pour ouvrir le menu de réglage de la compensation de levage et cavage. [LTC] (3) apparaît sur l'affichage des données (2) [Figure 75].

2. Déplacez la poignée gauche vers l'extérieur et maintenez-la dans cette position. [LU ##] (4) apparaît sur l'affichage des données. (## indique le réglage actuel.) Déplacez le contacteur (9) [Figure 75] vers la droite à plusieurs reprises jusqu'à remarquer un léger mouvement de montée des bras de levage. Le réglage augmente de un chaque fois que vous déplacez le contacteur. La plage de réglage disponible va de -25 à 35.

REMARQUE : si les bras de levage commencent à bouger immédiatement, déplacez le contacteur (9) [Figure 75] vers la gauche à plusieurs reprises jusqu'à ce que le mouvement des bras s'arrête, puis déplacez le contacteur plusieurs fois vers la droite jusqu'à remarquer un léger mouvement de montée des bras de levage. (Cette procédure s'applique également aux trois étapes suivantes.)

3. Déplacez la poignée gauche vers l'intérieur et maintenez-la dans cette position. [LD ##] (5) apparaît sur l'affichage des données. Déplacez le contacteur (9) [Figure 75] vers la droite à plusieurs reprises jusqu'à remarquer un léger mouvement de descente des bras de levage.
4. Déplacez la poignée droite vers l'intérieur et maintenez-la dans cette position. [TB ##] (6) apparaît sur l'affichage des données. Déplacez le contacteur (9) [Figure 75] vers la droite à plusieurs reprises jusqu'à remarquer une légère inclinaison vers l'arrière du châssis du Bob-Tach.
5. Déplacez la poignée droite vers l'extérieur et maintenez-la dans cette position. [TO ##] (7) apparaît sur l'affichage des données. Déplacez le contacteur (9) [Figure 75] vers la droite à plusieurs reprises jusqu'à remarquer une légère inclinaison vers l'avant du châssis du Bob-Tach.

Sortie du menu de la compensation de levage et cavage :

Utilisez le bouton PRESS TO OPERATE LOADER (APPUYER POUR UTILISER LA CHARGEUSE) pour enregistrer le réglage actuel de la compensation de levage et cavage (1) [Figure 75]. La machine quitte le menu de réglage de la compensation.

OU

Relevez et abaissez l'arceau de siège pour quitter le menu de réglage de la compensation de levage et cavage sans enregistrer. Toutes les modifications apportées seront annulées. Appuyez sur le bouton PRESS TO OPERATE LOADER (APPUYER POUR UTILISER LA CHARGEUSE) (1) [Figure 75] pour continuer à utiliser la machine.

Procédez à plusieurs opérations de levage et de cavage pour vérifier que les réglages correspondent à vos préférences. Répétez la procédure si besoin.

COMPENSATION DE LEVAGE ET CAVAGE (SUITE)

Utilisation (SJC)

Cette procédure utilise le schéma de commande H. Elle peut également être réalisée avec le schéma de commande ISO sur les chargeuses équipées de commandes SJC.

Figure 76

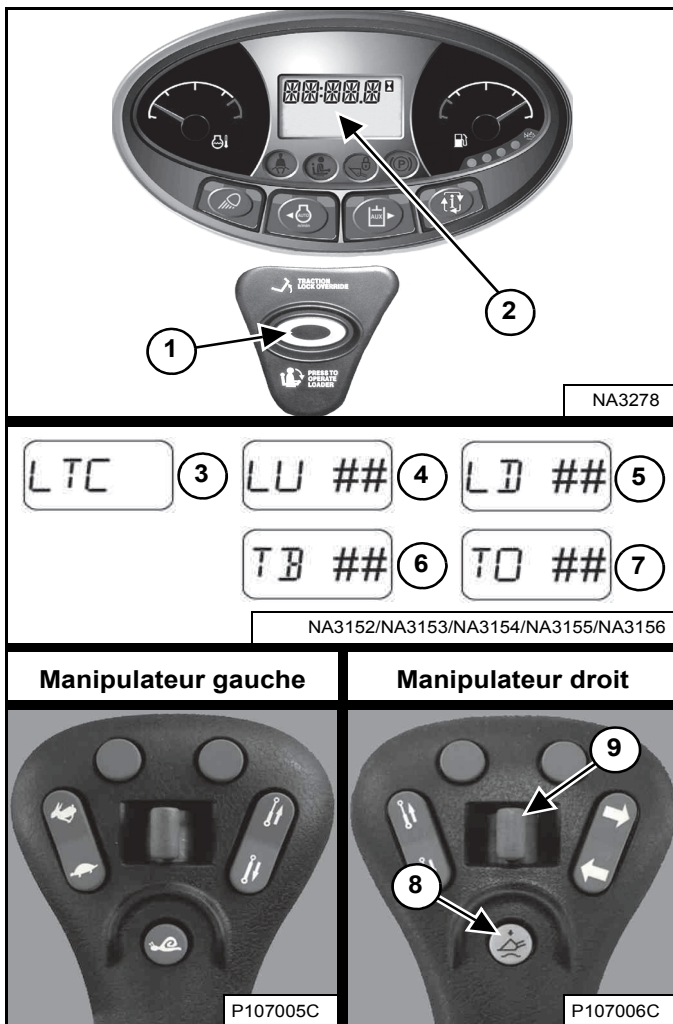

LTC - compensation de levage et cavage
 LU - montée
 LD - descente
 TB - inclinaison vers l'arrière
 TO - inclinaison vers l'avant

- Appuyez sur le bouton de flottement (8) en le maintenant enfoncé. Appuyez sur le bouton PRESS TO OPERATE LOADER (APPUYER POUR UTILISER LA CHARGEUSE) (1). Relâchez les deux boutons pour ouvrir le menu de réglage de la compensation de levage et cavage. [LTC] (3) apparaît sur l'affichage des données (2) [Figure 76].

- Déplacez le manipulateur gauche vers l'extérieur et maintenez-le dans cette position. [LU ##] (4) apparaît sur l'affichage des données. (## indique le réglage actuel.) Déplacez le contacteur (9) [Figure 76] vers la droite à plusieurs reprises jusqu'à remarquer un léger mouvement de montée des bras de levage. Le réglage augmente de un chaque fois que vous déplacez le contacteur. La plage de réglage disponible va de -25 à 35.

REMARQUE : si les bras de levage commencent à bouger immédiatement, déplacez le contacteur (9) [Figure 76] vers la gauche à plusieurs reprises jusqu'à ce que le mouvement des bras s'arrête, puis déplacez le contacteur plusieurs fois vers la droite jusqu'à remarquer un léger mouvement de montée des bras de levage. (Cette procédure s'applique également aux trois étapes suivantes.)

- Déplacez le manipulateur gauche vers l'intérieur et maintenez-le dans cette position. [LD ##] (5) apparaît sur l'affichage des données. Déplacez le contacteur (9) [Figure 76] vers la droite à plusieurs reprises jusqu'à remarquer un léger mouvement de descente des bras de levage.
- Déplacez le manipulateur droit vers l'intérieur et maintenez-le dans cette position. [TB ##] (6) apparaît sur l'affichage des données. Déplacez le contacteur (9) [Figure 76] vers la droite à plusieurs reprises jusqu'à remarquer une légère inclinaison vers l'arrière du châssis du Bob-Tach.
- Déplacez le manipulateur droit vers l'extérieur et maintenez-le dans cette position. [TO ##] (7) apparaît sur l'affichage des données. Déplacez le contacteur (9) [Figure 76] vers la droite à plusieurs reprises jusqu'à remarquer une légère inclinaison vers l'avant du châssis du Bob-Tach.

Sortie du menu de la compensation de levage et cavage :

Utilisez le bouton PRESS TO OPERATE LOADER (APPUYER POUR UTILISER LA CHARGEUSE) pour enregistrer le réglage actuel de la compensation de levage et cavage (1) [Figure 76]. La machine quitte le menu de réglage de la compensation.

OU

Relevez et abaissez l'arceau de siège pour quitter le menu de réglage de la compensation de levage et cavage sans enregistrer. Toutes les modifications apportées seront annulées. Appuyez sur le bouton PRESS TO OPERATE LOADER (APPUYER POUR UTILISER LA CHARGEUSE) (1) [Figure 76] pour continuer à utiliser la machine.

Procédez à plusieurs opérations de levage et de cavage pour vérifier que les réglages correspondent à vos préférences. Répétez la procédure si besoin.

COMMANDES HYDRAULIQUES

Description

Les deux pédales (ou les commandes manuelles ou les manipulateurs en option) commandent les vérins hydrauliques de levage et de cavage.

Posez les pieds sur les pédales (ou les repose-pieds) et MAINTENEZ-LES dans cette position chaque fois que vous manœuvrez la chargeuse.

Commandes standard et commandes ACS en mode Pédales

Figure 77

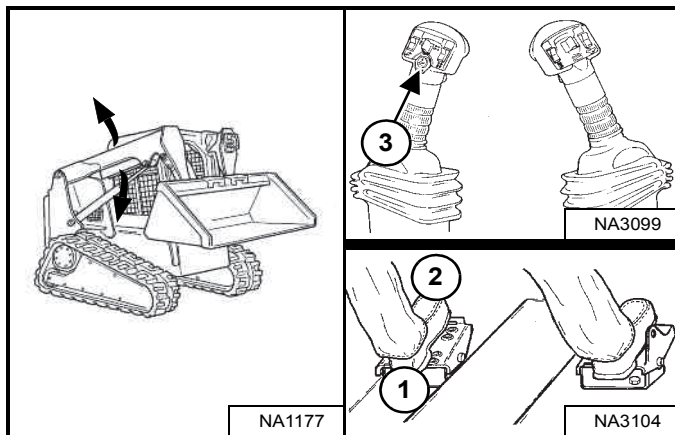

Position de flottement des bras de levage (avec système de commande ACS) – (Pédale gauche et poignée gauche)

Enfoncez et maintenez enfoncé le bouton de flottement (3) quand la pédale gauche est au point NEUTRE. Enfoncez l'avant de la pédale vers l'avant dans la position de descente des bras de levage (2) [Figure 77], puis relâchez le bouton.

Appuyez à nouveau sur le bouton de flottement (3) ou relevez les bras de levage (1) [Figure 77] pour désactiver le flottement.

Utilisez la position de flottement des bras de levage pour niveler le matériau en marche arrière.

Commande du levage – (Pédale gauche)

Enfoncez l'arrière de la pédale (1) [Figure 77] pour lever les bras de levage.

Enfoncez l'avant de la pédale (2) [Figure 77] pour abaisser les bras de levage.

Position de flottement des bras de levage – (Pédale gauche)

Enfoncez l'avant de la pédale (2) [Figure 77] complètement vers l'avant jusqu'à ce qu'elle se bloque en position de flottement.

Relevez les bras de levage (1) [Figure 77] pour la désactiver.

Utilisez la position de flottement des bras de levage pour niveler le matériau en marche arrière.

Figure 78

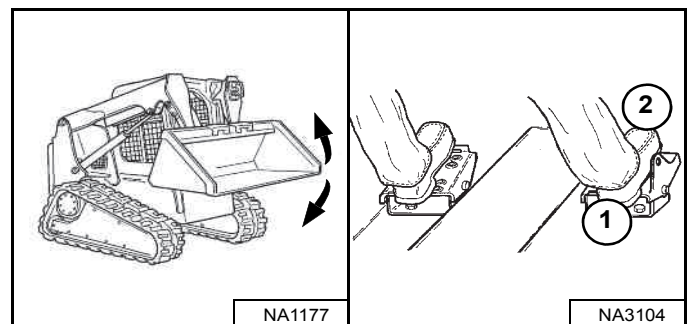

Commande du cavage – (Pédale droite)

Enfoncez l'arrière de la pédale (1) [Figure 78] pour incliner le godet vers l'arrière.

Enfoncez l'avant de la pédale (2) [Figure 78] pour incliner le godet vers l'avant.

COMMANDES HYDRAULIQUES (SUITE)

Commandes ACS en mode Commandes manuelles

Figure 79

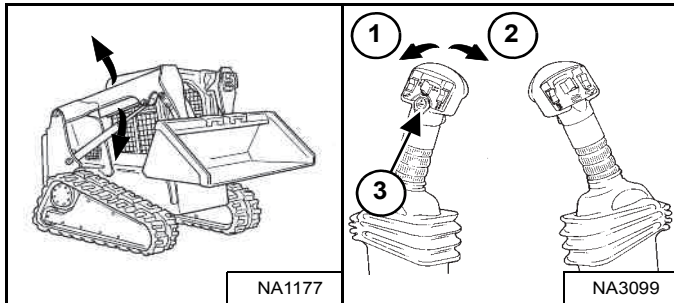

Commande du levage – (Poignée gauche)

Déplacez la poignée vers l'extérieur (1) **[Figure 79]** pour lever les bras de levage.

Déplacez la poignée vers l'intérieur (2) **[Figure 79]** pour abaisser les bras de levage.

Position de flottement des bras de levage – (Poignée gauche)

Enfoncez et maintenez enfoncé le bouton de flottement (3) quand la poignée est au point NEUTRE. Poussez la poignée vers la position de descente des bras de levage (2) **[Figure 79]**, puis relâchez le bouton.

Appuyez à nouveau sur le bouton de flottement (3) ou déplacez la poignée dans la position de montée des bras de levage (1) **[Figure 79]** pour désactiver la position de flottement.

Utilisez la position de flottement des bras de levage pour niveler le matériau en marche arrière.

Figure 80

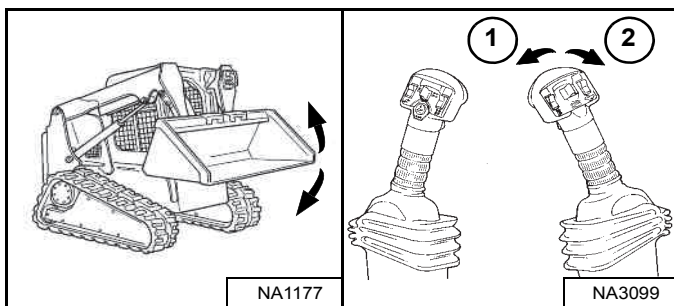

Commande du cavage – (Poignée droite)

Déplacez la poignée vers l'intérieur (1) **[Figure 80]** pour incliner le godet vers l'arrière.

Déplacez la poignée vers l'extérieur (2) **[Figure 80]** pour incliner le godet vers l'avant.

Commandes aux manipulateurs commutables (SJC) - Schéma de commande ISO

Figure 81

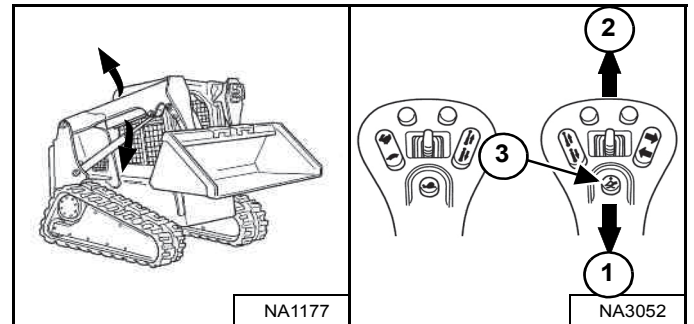

Commande du levage - (Manipulateur droit)

Tirez le manipulateur vers l'arrière (1) **[Figure 81]** pour lever les bras de levage.

Poussez le manipulateur vers l'avant (2) **[Figure 81]** pour abaisser les bras de levage.

Position de flottement des bras de levage - (Manipulateur droit)

Enfoncez et maintenez enfoncé le bouton de flottement (3) quand le manipulateur est au point NEUTRE. Poussez le manipulateur vers la position de descente des bras de levage (2) **[Figure 81]**, puis relâchez le bouton.

Appuyez à nouveau sur le bouton de flottement (3) ou tirez le manipulateur vers la position de montée des bras de levage (1) **[Figure 81]** pour désactiver le flottement.

Utilisez la position de flottement des bras de levage pour niveler le matériau en marche arrière.

Figure 82

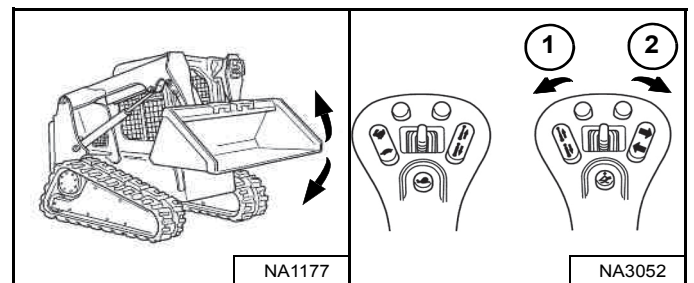

Commande du cavage - (Manipulateur droit)

Déplacez le manipulateur vers l'intérieur (1) **[Figure 82]** pour incliner le godet vers l'arrière.

Déplacez le manipulateur vers l'extérieur (2) **[Figure 82]** pour incliner le godet vers l'avant.

COMMANDES HYDRAULIQUES (SUITE)

Commandes aux manipulateurs commutables (SJC) - Schéma de commande H

Figure 83

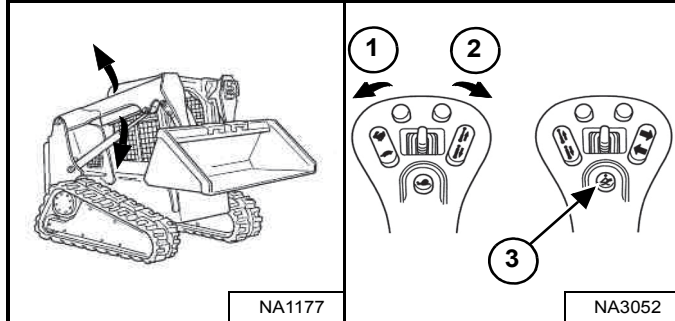

Commande du levage - (Manipulateur gauche)

Déplacez le manipulateur vers l'extérieur (1) [Figure 83] pour lever les bras de levage.

Déplacez le manipulateur vers l'intérieur (2) [Figure 83] pour abaisser les bras de levage.

Position de flottement des bras de levage - (Manipulateurs droit et gauche)

Enfoncez et maintenez enfoncé le bouton de flottement (3) quand les manipulateurs sont au point NEUTRE. Déplacez le manipulateur gauche vers la position de descente des bras de levage (2) [Figure 83], puis relâchez le bouton.

Appuyez de nouveau sur le bouton de flottement (3) ou tirez le manipulateur gauche vers la position de montée des bras de levage (1) [Figure 83] pour désactiver la position de flottement.

Utilisez la position de flottement des bras de levage pour niveler le matériau en marche arrière.

Figure 84

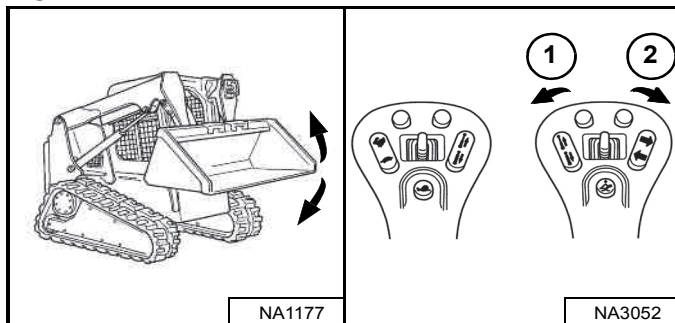

Commande du cavage - (Manipulateur droit)

Déplacez le manipulateur vers l'intérieur (1) [Figure 84] pour incliner le godet vers l'arrière.

Déplacez le manipulateur vers l'extérieur (2) [Figure 84] pour incliner le godet vers l'avant.

Mise à niveau automatique du godet

Cette machine peut être équipée de la fonction de mise à niveau automatique du godet.

La fonction de mise à niveau automatique du godet maintient le godet au même angle approximatif à mesure que les bras de levage sont relevés.

Figure 85

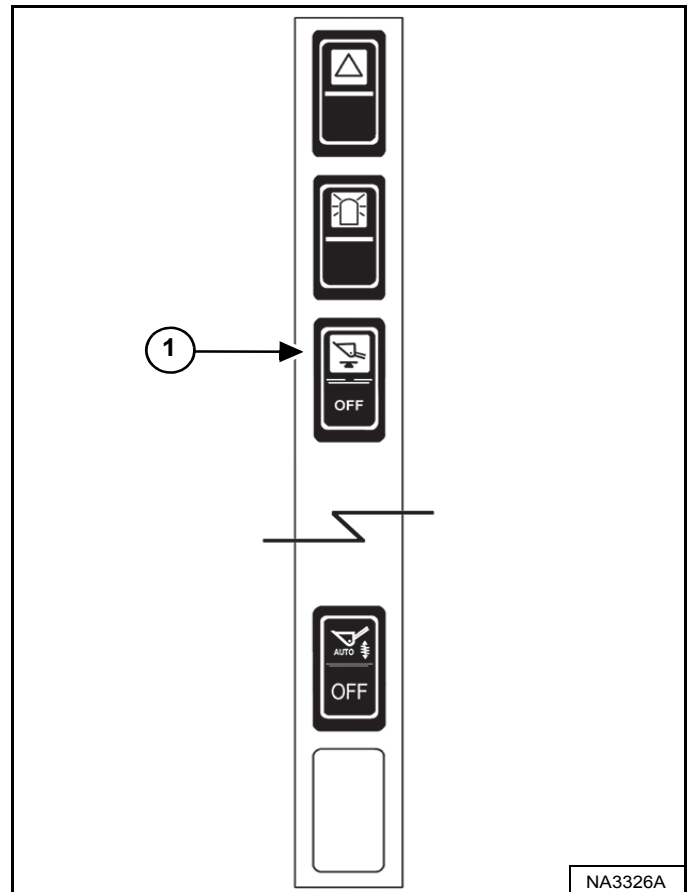

Appuyez sur le haut du contacteur de mise à niveau automatique du godet (1) [Figure 85] sur le panneau de contacteurs gauche pour activer la fonction de mise à niveau automatique du godet. Le témoin orange du contacteur s'ALLUME.

Appuyez sur le bas du contacteur pour désactiver cette fonction. Le témoin orange s'ÉTEINT.

La mise à niveau automatique du godet ne fonctionne que pendant le levage des bras.

COMMANDES HYDRAULIQUES (SUITE)

Système antitangage automatique

Cette machine peut être équipée d'un système antitangage automatique.

Le système antitangage automatique facilite la conduite, réduit les déversements de charge et renforce le contrôle de la machine lors des déplacements sur terrains irréguliers avec de lourdes charges ou dans les applications de fouille intensives.

Figure 86

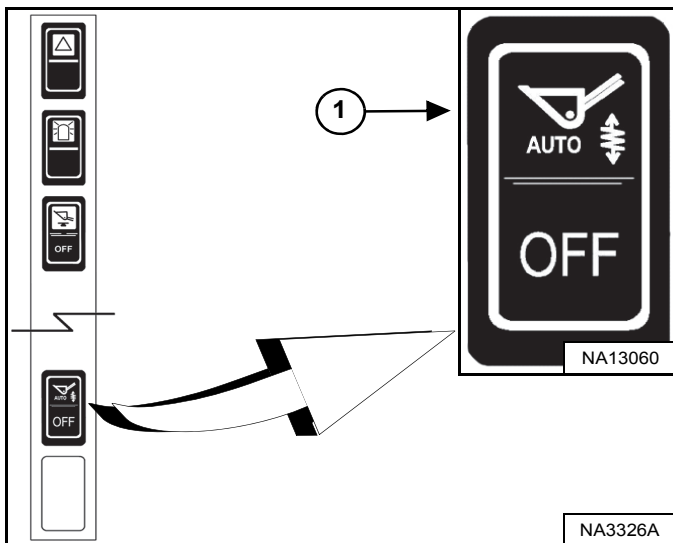

Appuyez sur le haut du contacteur du système antitangage automatique (1) [Figure 86] sur le panneau de contacteurs gauche pour activer la fonction d'antitangage automatique.

Le logiciel de la chargeuse active et désactive automatiquement le système antitangage en fonction de la charge du bras de levage et de son utilisation.

Le système antitangage automatique utilise un accumulateur nécessitant un entretien occasionnel. (Voir ACCUMULATEUR DU SYSTÈME ANTITANGAGE AUTOMATIQUE page 192.)

Appuyez sur le bas du contacteur pour désactiver cette fonction.

REMARQUE : il n'est pas souhaitable d'utiliser le système antitangage automatique dans certaines applications. Désactivez-le lorsque vous utilisez certains accessoires pour plus de performances.

AVERTISSEMENT

ÉVITEZ TOUT MOUVEMENT INATTENDU DU BRAS DE LEVAGE

L'utilisation du contacteur du système antitangage automatique sur la position AUTO peut entraîner un léger soulèvement des bras de levage dans certaines conditions lorsque l'opérateur déplace les commandes hydrauliques d'une certaine façon :

1. Charge légère ou absence de charge sur les bras de levage. **EXEMPLE :** le godet est vide ou aucun accessoire n'est installé.

AVEC

2. Pression hydraulique élevée sur le système hydraulique auxiliaire ou de cavage. **EXEMPLE :** maintien de la commande de cavage vers l'avant ou vers l'arrière après l'arrêt du déplacement OU quand le moteur hydraulique de l'accessoire a calé.

ET

3. Lors du déplacement de la commande de cavage ou relever ou abaisser les bras de levage.

REMARQUE : dans les conditions ci-dessus, le léger déplacement vers le haut des bras de levage se poursuit brièvement même après que l'opérateur a ramené les commandes hydrauliques sur le point NEUTRE.

Désactivez le système antitangage automatique dans les applications où un contrôle précis des bras de levage est nécessaire ou si aucun mouvement inattendu des bras de levage n'est souhaité.

W-3017-0816

COMMANDES HYDRAULIQUES (SUITE)

Ventilateur réversible

Cette machine peut être équipée d'un système ventilateur réversible.

Le rôle du ventilateur réversible est d'éliminer les poussières et les débris de la grille arrière. Ceci se fait en inversant le sens de rotation du ventilateur pendant quelques secondes.

L'opérateur peut choisir entre un fonctionnement automatique ou manuel du ventilateur réversible.

Figure 87

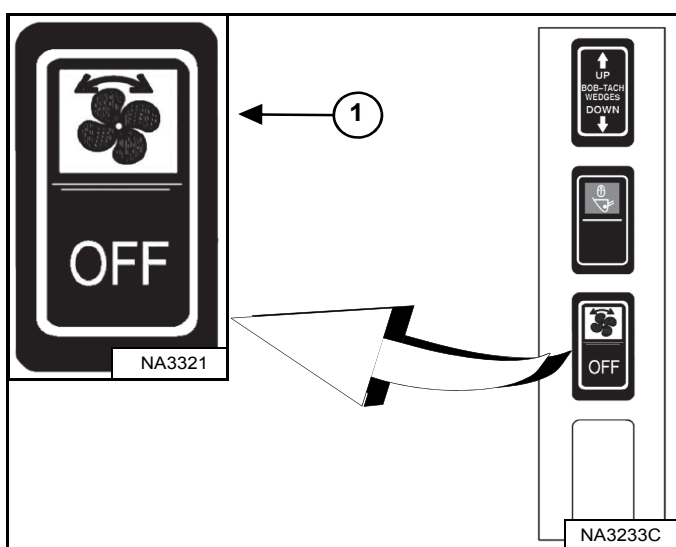

Automatique :

- Appuyez sur le haut du contacteur du ventilateur réversible (1) [Figure 87] sur le panneau de contacteurs droit pour placer le contacteur sur la position intermédiaire.
- La machine va inverser automatiquement le sens de rotation du ventilateur en fonction de la température du liquide tant que le fonctionnement automatique reste sélectionné.

Manuel :

- Appuyez à fond sur le haut du contacteur du ventilateur réversible (1) [Figure 87] sur le panneau de contacteurs droit pour réaliser un cycle d'inversion complet.
- Le contacteur revient dans la position de fonctionnement automatique une fois relâché.

Le haut du contacteur s'allume dans les positions de fonctionnement automatique et manuel.

Appuyez sur le bas du contacteur pour désactiver cette fonction.

REMARQUE : pour protéger les systèmes essentiels, le sens du ventilateur ne s'inverse pas lorsque la température du liquide approche des conditions de surchauffe. Le nettoyage ou l'entretien du système de refroidissement peut être nécessaire pour garantir un fonctionnement continu. (Voir Nettoyage page 154.)

Figure 88



Le ventilateur réversible est désactivé lorsque la température du liquide de refroidissement moteur ou de l'huile hydraulique est trop élevée ou trop basse.

La sélection du fonctionnement manuel du ventilateur réversible alors qu'il est désactivé entraîne les indications suivantes :

1. L'alarme retentit une fois.
2. Le code de service [RFOFF] apparaît quelques secondes sur l'affichage des données [Figure 88].

COMMANDES HYDRAULIQUES (SUITE)

Utilisation du circuit hydraulique auxiliaire AVANT

Figure 89

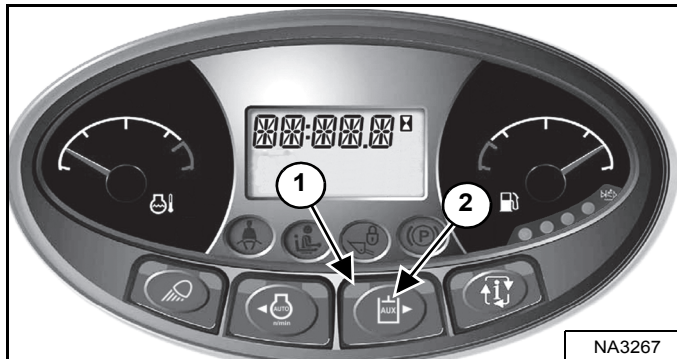

Appuyez une fois sur le bouton du circuit hydraulique auxiliaire (2) [Figure 89] pour l'activer.

Le témoin (1) [Figure 89] s'allume.

Standard et ACS (selon modèle)

Figure 90

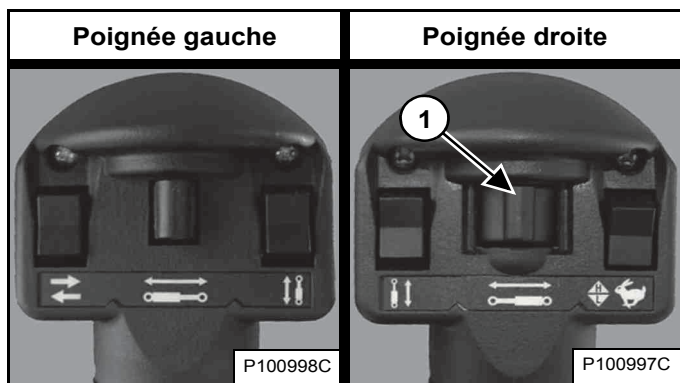

SJC (selon modèle)

Figure 91

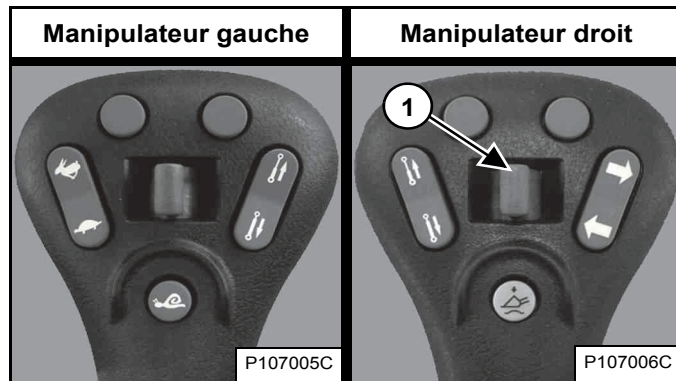

Déplacez le contacteur du circuit hydraulique auxiliaire avant (1) [Figure 90] ou [Figure 91] vers la droite ou vers la gauche pour inverser le débit d'huile des raccords rapides avant. Si le contacteur est placé à mi-course, les fonctions auxiliaires se déplacent à une vitesse réduite environ de moitié. (EXEMPLE : ouverture ou fermeture d'un grappin.)

Relâchez le contacteur du circuit hydraulique auxiliaire avant pour arrêter le débit d'huile hydraulique vers les raccords rapides.

Appuyez de nouveau sur le bouton des auxiliaires hydrauliques (2) [Figure 89] pour les désactiver.

Le témoin (1) [Figure 89] s'éteint.

REMARQUE : quand l'opérateur est assis et que l'arceau de siège est relevé, le circuit hydraulique auxiliaire (avant et arrière) est désactivé.

COMMANDES HYDRAULIQUES (SUITE)

Utilisation du circuit hydraulique auxiliaire AVANT (DÉBIT CONTINU)

Standard et ACS (selon modèle)

Figure 92

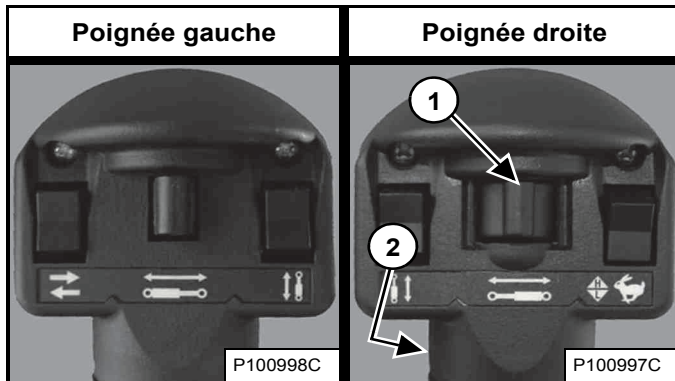

SJC (selon modèle)

Figure 93

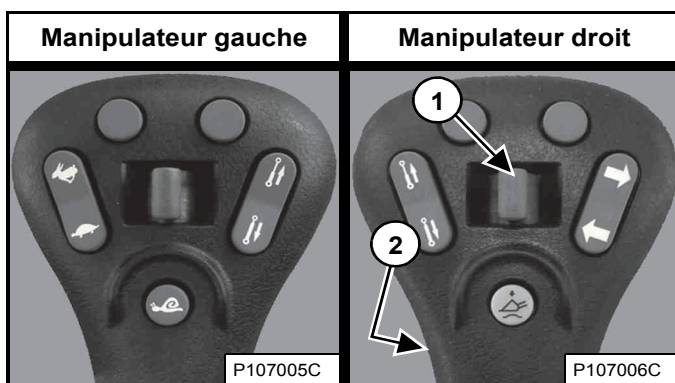

Après avoir activé le circuit hydraulique auxiliaire, appuyez sur le contacteur de débit continu (2) [Figure 92] ou [Figure 93] pour alimenter le raccord rapide femelle avant par un débit constant (pressurisation du raccord femelle). (EXEMPLE : utilisation d'une pelle rétro).

Pour arrêter le débit constant du circuit hydraulique auxiliaire, appuyez une deuxième fois sur le contacteur de débit continu (2) [Figure 92] ou [Figure 93].

REMARQUE : quand l'opérateur est assis et que l'arceau de siège est relevé, le circuit hydraulique auxiliaire (avant et arrière) est désactivé.

Utilisation du circuit hydraulique auxiliaire AVANT (DÉBIT CONTINU INVERSÉ)

Pour alimenter le raccord mâle avant en permanence (pressurisation du raccord mâle) :

1. Activez le circuit hydraulique auxiliaire
2. Déplacez le contacteur du circuit hydraulique auxiliaire avant (1) [Figure 92] ou [Figure 93] vers la gauche et maintenez-le dans cette position.
3. Appuyez sur le contacteur de débit continu (2) [Figure 92] ou [Figure 93].
4. Relâchez le contacteur du circuit hydraulique auxiliaire avant.

REMARQUE : l'inversion du débit peut endommager certains accessoires. Utilisez le débit inversé uniquement s'il est approuvé pour votre accessoire. Pour en savoir plus, consultez le Manuel d'utilisation et d'entretien de l'accessoire.

Pour arrêter le débit inversé constant du circuit hydraulique auxiliaire, appuyez une deuxième fois sur le contacteur de débit continu (2) [Figure 92] ou [Figure 93].

REMARQUE : quand l'opérateur est assis et que l'arceau de siège est relevé, le circuit hydraulique auxiliaire (avant et arrière) est désactivé.

COMMANDES HYDRAULIQUES (SUITE)

Utilisation du circuit hydraulique auxiliaire ARRIÈRE

Cette machine peut être équipée d'un circuit hydraulique auxiliaire arrière.

Figure 94



Appuyez une fois sur le bouton du circuit hydraulique auxiliaire (2) [Figure 94] pour l'activer.

Le témoin (1) [Figure 94] s'allume.

Standard et ACS (selon modèle)

Figure 95

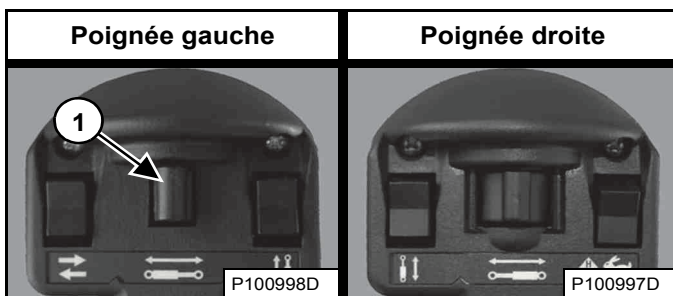

SJC (selon modèle)

Figure 96

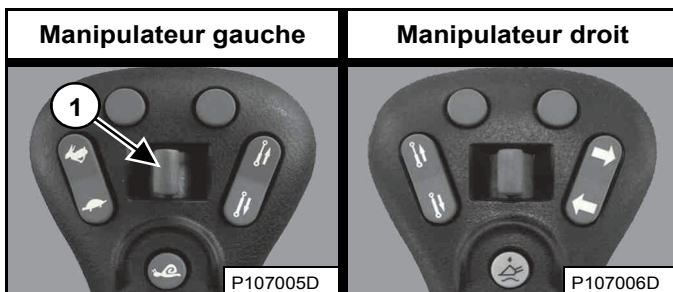

Figure 97



Déplacez le contacteur du circuit hydraulique auxiliaire arrière (1) [Figure 95] ou [Figure 96] vers la droite ou vers la gauche pour inverser le débit d'huile hydraulique des raccords rapides arrière [Figure 97]. (côté gauche en illustration). (EXEMPLE : montée et descente des stabilisateurs arrière). Relâchez le contacteur pour arrêter le débit d'huile.

Appuyez de nouveau sur le bouton des auxiliaires hydrauliques (2) [Figure 94] pour les désactiver.

Le témoin (1) [Figure 94] s'éteint.

REMARQUE : quand l'opérateur est assis et que l'arceau de siège est relevé, le circuit hydraulique auxiliaire (avant et arrière) est désactivé.

COMMANDES HYDRAULIQUES (SUITE)

Raccords rapides

AVERTISSEMENT

RISQUES DE BLESSURES GRAVES, VOIRE MORTELLES

Le carburant diesel ou l'huile hydraulique sous pression peuvent pénétrer sous la peau ou dans les yeux et provoquer des blessures **GRAVES, VOIRE MORTELLES**. Les fuites de liquide sous pression ne sont pas toujours visibles. Pour les détecter, utilisez un morceau de bois ou de carton. N'effectuez jamais l'opération à main nue. Portez des lunettes de sécurité. En cas de pénétration de liquide dans la peau ou les yeux, consultez immédiatement un médecin spécialisé dans ce domaine.

W-2072-FR-0909

AVERTISSEMENT

RISQUES DE BRÛLURES

Quand la machine et les accessoires fonctionnent, l'huile hydraulique, les conduites, les raccords et les raccords rapides peuvent devenir très chauds. Connectez et déconnectez donc les raccords rapides avec prudence.

W-2220-0396

REMARQUE : suivez les instructions de routage des tubes de l'accessoire indiquées dans le Manuel de l'Opérateur et d'Entretien.

Figure 98

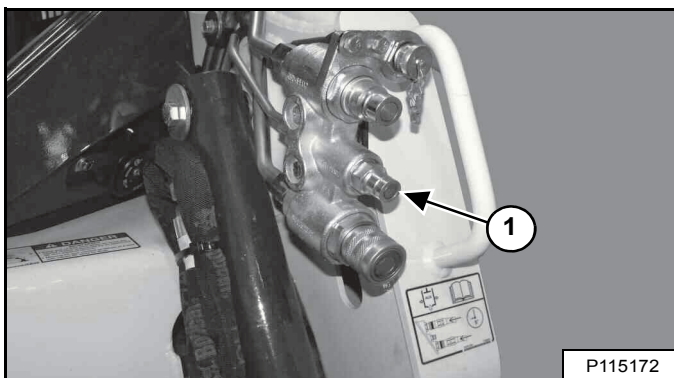

Connexion :

Éliminez les saletés ou débris accumulés sur la surface des raccords mâles et femelles ainsi que sur le diamètre extérieur des raccords mâles. Contrôlez visuellement les raccords pour vous assurer qu'ils ne présentent pas de corrosion, de fissure, d'endommagement ou d'usure excessive. Dans le cas contraire, remplacez le(s) raccord(s) concerné(s) [Figure 98].

Poussez les raccords mâles dans les raccords femelles. La connexion est complète lorsque les manchons de verrouillage s'enclenchent sur les raccords femelles.

Certains accessoires ont un retour de carter qui doit être raccordé au petit raccord rapide (1) [Figure 98].

Déconnexion :

Maintenez le raccord mâle. Repoussez le manchon sur le raccord femelle jusqu'à ce que les raccords se déconnectent.

Dépannage du raccord rapide

Des raccords encrassés sont souvent pris pour des raccords défectueux et remplacés sans raison, au lieu d'être simplement nettoyés. Assurez un service fiable en prenant soin de garder les raccords rapides propres. Nettoyez toujours l'embout des raccords rapides avant de les connecter. Si vous laissez des saletés ou d'autres impuretés se déposer, cela risque d'entraîner une usure prématurée des joints internes et des surfaces de scellage.

Fuite au niveau des raccords

- Les fuites sont souvent provoquées par la présence d'impuretés qui entravent l'étanchéité des raccords ou déplacent les joints internes.
- Connectez et déconnectez plusieurs fois les raccords qui fuient afin de déloger les impuretés.

Raccords bloqués en position ouverte

- Une sensation de surface granuleuse en déplaçant le manchon extérieur des raccords femelles ou un raccord qui reste ouvert après avoir été déconnecté dénote la présence d'impuretés.
- Rétractez le manchon des raccords femelles et nettoyez-le soigneusement en le tournant jusqu'à l'élimination de toutes les impuretés.
- Nettoyez immédiatement un raccord bloqué en position ouverte pour éviter tout nouveau dépôt d'impuretés et toute nouvelle fuite.

Difficultés à connecter et déconnecter les raccords

- Un mauvais alignement des flexibles de l'accessoire sur les raccords de la chargeuse peut entraîner une usure anormale et rendre difficiles la connexion et déconnexion des raccords.
- Vérifiez que le routage des tubes de l'accessoire correspond exactement aux indications contenues dans le Manuel de l'Opérateur et d'Entretien de l'accessoire pour éviter la détérioration définitive des raccords.

COMMANDES HYDRAULIQUES (SUITE)

Libération de la pression hydraulique (chargeuse et accessoire)



RISQUES DE BRÛLURES

Quand la machine et les accessoires fonctionnent, l'huile hydraulique, les conduites, les raccords et les raccords rapides peuvent devenir très chauds. Connectez et déconnectez donc les raccords rapides avec prudence.

W-2220-0396



RISQUES DE BLESSURES GRAVES, VOIRE MORTELLES

Le carburant diesel ou l'huile hydraulique sous pression peuvent pénétrer sous la peau ou dans les yeux et provoquer des blessures **GRAVES, VOIRE MORTELLES**. Les fuites de liquide sous pression ne sont pas toujours visibles. Pour les détecter, utilisez un morceau de bois ou de carton. N'effectuez jamais l'opération à main nue. Portez des lunettes de sécurité. En cas de pénétration de liquide dans la peau ou les yeux, consultez immédiatement un médecin spécialisé dans ce domaine.

W-2072-FR-0909

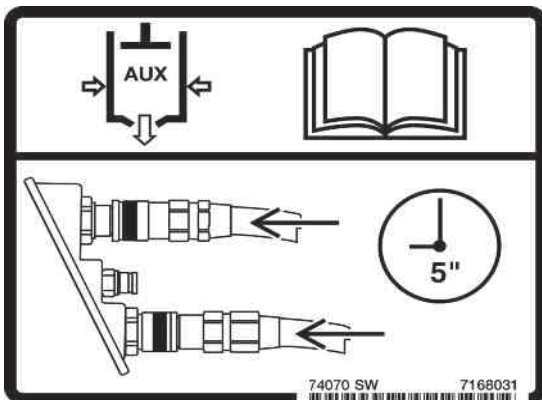

Raccords rapides du circuit auxiliaire avant

Pour connecter : poussez et maintenez fermement les raccords rapides l'un contre l'autre pendant 5 secondes ; la pression est automatiquement libérée lorsque les raccords sont connectés.

Pour déconnecter : poussez et maintenez fermement les raccords rapides l'un contre l'autre pendant cinq secondes ; repoussez ensuite le manchon pour déconnecter les raccords.

Raccords rapides du circuit auxiliaire arrière

Placez l'accessoire à plat sur le sol. Arrêtez le moteur et tournez la clé sur la position MARCHÉ.

Figure 99



Appuyez sur le bouton du circuit hydraulique auxiliaire (1) [Figure 99].

Standard et ACS (selon modèle)

Figure 100

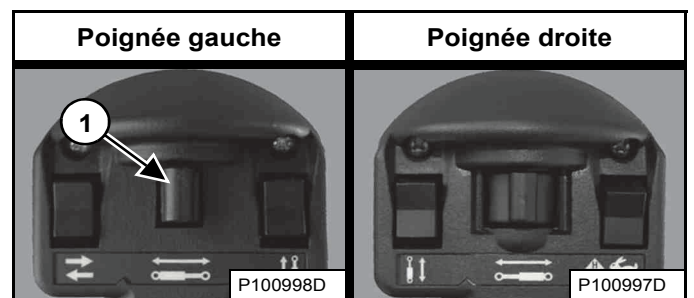

SJC (selon modèle)

Figure 101

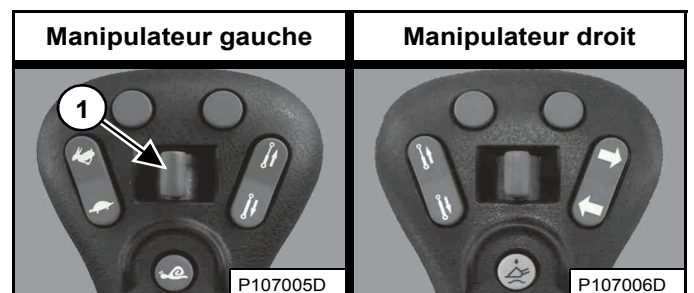

Déplacez le contacteur du circuit hydraulique auxiliaire arrière (1) [Figure 100] ou [Figure 101] vers la droite et la gauche à plusieurs reprises. Tournez le contacteur à clé sur la position STOP.

MODULE D'IDENTIFICATION DES ACCESSOIRES (ACD)

Cette machine peut être équipée d'un module de commande des accessoires.

Description

Figure 102

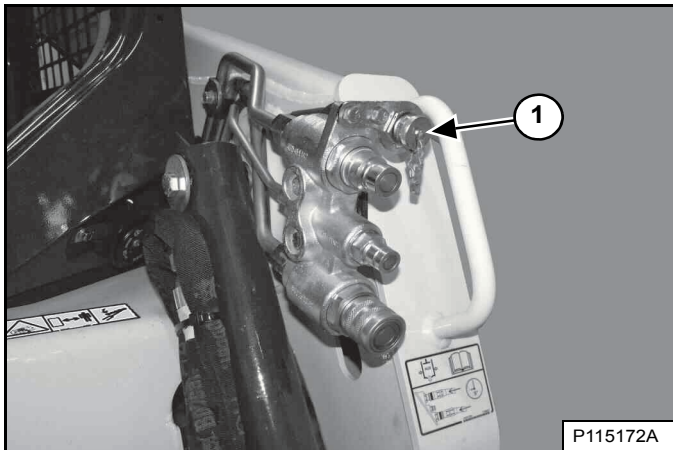

Connectez le faisceau électrique de l'accessoire au module d'identification des accessoires (1) [Figure 102].

Figure 103

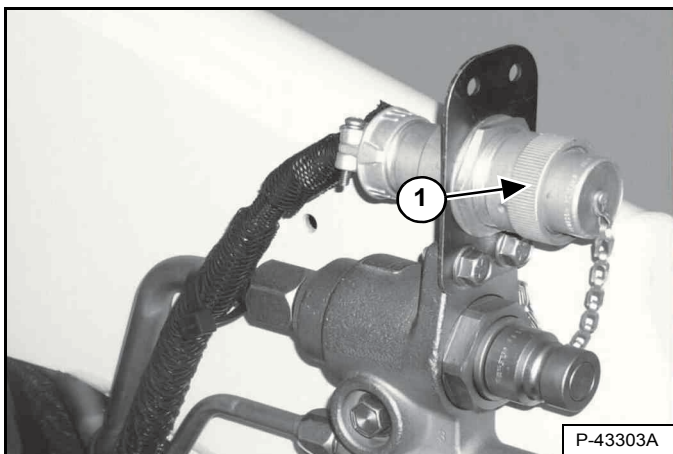

Vous aurez besoin du kit de commande des accessoires à 14 broches (1) [Figure 103] pour faire fonctionner les anciens modèles d'accessoires. Consultez votre concessionnaire Bobcat.

Standard et ACS (selon modèle)

Figure 104

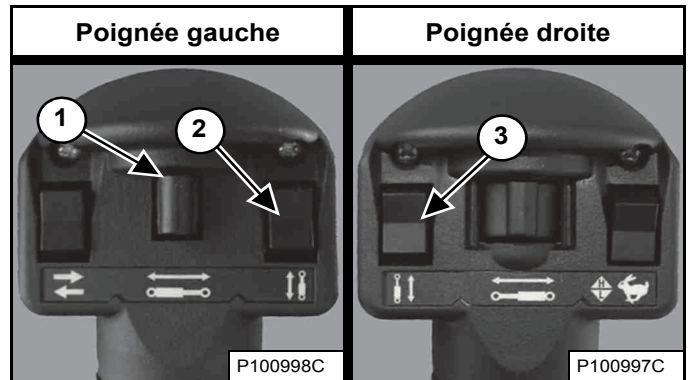

SJC (selon modèle)

Figure 105

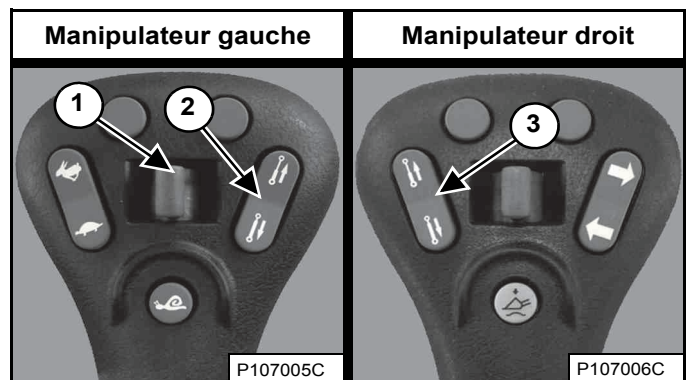

Des contacteurs supplémentaires (1, 2 et 3) [Figure 104] ou [Figure 105] sont utilisés pour commander certaines fonctions des accessoires par l'intermédiaire du module d'identification des accessoires.

REMARQUE : lorsqu'un faisceau électrique est connecté au module ACD, celui-ci prend en charge la fonction du contacteur (1) [Figure 104] ou [Figure 105] ou du circuit hydraulique auxiliaire arrière.

Pour plus d'informations sur les commandes, consultez le Manuel de l'Opérateur et d'Entretien de l'accessoire concerné.

INSPECTION QUOTIDIENNE

Inspection et entretien quotidiens

Les entretiens doivent être effectués à intervalles réguliers afin d'éviter toute usure excessive ou défaillance prématurée des composants de la machine. Utilisez le tableau et la liste de contrôle des entretiens comme guides d'entretien appropriés de la chargeuse Bobcat.

Figure 106

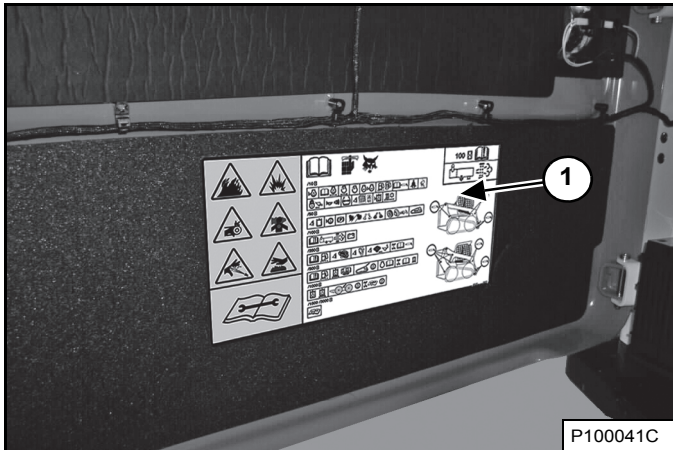

Le tableau des entretiens et la liste de contrôle (1) [Figure 106] sont situés dans la porte arrière de la chargeuse.

Vous trouverez également une liste complète des tâches d'entretien planifié à la section Entretien préventif de ce manuel. (Voir PROGRAMME D'ENTRETIEN page 125.)

AVERTISSEMENT

RISQUES DE BLESSURES GRAVES, VOIRE MORTELLES

- Maintenez la porte/le capot fermés, sauf en cas d'entretien.
- Nettoyez le moteur de tout matériau inflammable.
- Tenez-vous à l'écart des pièces mobiles, des contacts électriques, des pièces brûlantes et de l'échappement. De même, éloignez les vêtements et tout objet susceptible d'être happé.
- N'utilisez pas la machine dans une zone comportant des poussières ou des gaz explosifs, ou dans un endroit où l'échappement risque d'entrer en contact avec des matériaux inflammables.
- N'utilisez pas d'éther ou de liquide d'aide au démarrage sur un moteur équipé de bougies de préchauffage ou du préchauffage d'admission d'air. Utilisez uniquement des aides au démarrage approuvées par le fabricant du moteur.
- En cas de fuite, les liquides sous pression peuvent pénétrer dans la peau et provoquer des blessures graves.
- Les batteries au plomb contiennent de l'acide dont le contact provoque de graves brûlures. Portez des lunettes de protection. En cas de contact de l'acide avec les yeux, la peau ou les vêtements, rincez immédiatement à l'eau. En cas de contact avec les yeux, rincez abondamment et consultez immédiatement un médecin.
- La batterie produit des gaz inflammables et explosifs. Maintenez les arcs, étincelles, flammes et cigarettes allumées à l'écart de la batterie.
- En cas de démarrage forcé, reliez le câble de la machine au moteur en dernier (jamais à la batterie). Après un démarrage forcé, débranchez le câble du moteur en premier.
- Les gaz d'échappement sont susceptibles d'être mortels. Pensez à toujours bien ventiler la zone de travail.

W-2782-0409

REMARQUE : les liquides tels que l'huile moteur, l'huile hydraulique et le liquide de refroidissement doivent être éliminés en accord avec la réglementation relative à la protection de l'environnement. Certains règlements exigent que certaines fuites ou éclaboussures sur le sol soient nettoyées d'une manière spécifique. Consultez les réglementations locales relatives à la mise au rebut de ce type de déchet.

AVERTISSEMENT

L'opérateur doit avoir pris connaissance des instructions avant d'utiliser la machine. L'absence de formation de l'opérateur peut causer des blessures GRAVES, VOIRE MORTELLES.

W-2001-0502



INSPECTION QUOTIDIENNE (SUITE)

Inspection quotidienne et entretien (suite)

Les éléments de la liste ci-dessous doivent être contrôlés quotidiennement :

- Niveau d'huile moteur
- Niveau d'huile hydraulique
- Filtre à air du moteur - Contrôlez l'état et l'étanchéité du filtre à air du moteur.
- Système de refroidissement du moteur – Contrôlez l'état et l'étanchéité du circuit, contrôlez le niveau de liquide de refroidissement, nettoyez l'ensemble refroidisseur d'huile hydraulique et radiateur, le refroidisseur de carburant et la grille arrière.
- Cabine de l'opérateur et visserie de fixation de la cabine
- Ceinture de sécurité
- Arceau de siège et verrouillage des commandes
- Dispositif de verrouillage Bobcat (BICS™)
- Avertisseur avant - Contrôlez son bon fonctionnement.
- Graissez les axes pivots (bras de levage, articulations de levage, Bob-Tach, vérins, cales du Bob-Tach).
- Chenilles – Contrôlez l'usure ou la détérioration
- Pièces desserrées ou endommagées - Réparez ou remplacez les pièces desserrées ou endommagées.
- Antidérapants et autocollants de sécurité usés ou endommagés - Remplacez-les si nécessaire.
- Arrêt de bras de levage - Remplacez-le s'il est endommagé.

IMPORTANT

Cette machine est équipée en usine d'un silencieux pare-étincelles qui doit être entretenu pour fonctionner correctement.

- **AVEC SILENCIEUX**
La chambre du silencieux pare-étincelles doit être vidée toutes les 100 heures d'utilisation pour garantir un bon état de fonctionnement.
- **AVEC RÉDUCTION CATALYTIQUE SÉLECTIVE (SCR) ET/OU CATALYSEUR À OXYDATION DIESEL (COD)**
Vous ne devez ni déposer ni modifier le COD ou le SCR.

Le SCR doit être entretenu conformément aux instructions fournies dans le dans le Manuel de l'Opérateur et d'Entretien pour fonctionner correctement.

- **AVEC FILTRE À PARTICULES DIESEL (FPD)**
Le FPD doit être entretenu conformément aux instructions fournies dans le dans le Manuel de l'Opérateur et d'Entretien pour fonctionner correctement.

(Si vous utilisez la machine en forêt, sur terrain herbeux ou dans des taillis, il peut être obligatoire d'équiper le système d'échappement d'un pare-étincelles qui doit être maintenu en bon état de fonctionnement. À cet égard, tenez compte de la législation et de la réglementation locale en vigueur.)

I-2350-FR-1114

IMPORTANT

AUTOCOLLANTS ET LAVAGE HAUTE PRESSION

- Pour éviter d'abîmer et de décoller l'autocollant, orientez toujours le jet selon un angle très ouvert.
- Dirigez le jet vers l'autocollant sous un angle de 90 degrés et à une distance d'au moins 300 mm (12"). Procédez au lavage de l'autocollant depuis le centre vers l'extérieur.

I-2226-FR-0910

PROCÉDURE PRÉALABLE AU DÉMARRAGE

Entrée dans la chargeuse

Figure 107



Utilisez les marchepieds du godet ou de l'accessoire, les mains courantes et l'antidérapant (sur les bras de levage et le châssis de la chargeuse) pour monter et descendre de la chargeuse en maintenant en permanence un contact en trois points [Figure 107]. Ne sautez pas.

Les antidérapants montés sur la chargeuse Bobcat possèdent une surface antidérapante qui permet de monter et de descendre sans glisser de la machine.

Veillez donc à ce qu'ils soient toujours propres et remplacez-les en cas d'endommagement. Vous pouvez vous procurer des antidérapants de rechange auprès de votre concessionnaire Bobcat.

Emplacements du Manuel de l'Opérateur et d'Entretien et du Guide de l'Opérateur

Figure 108

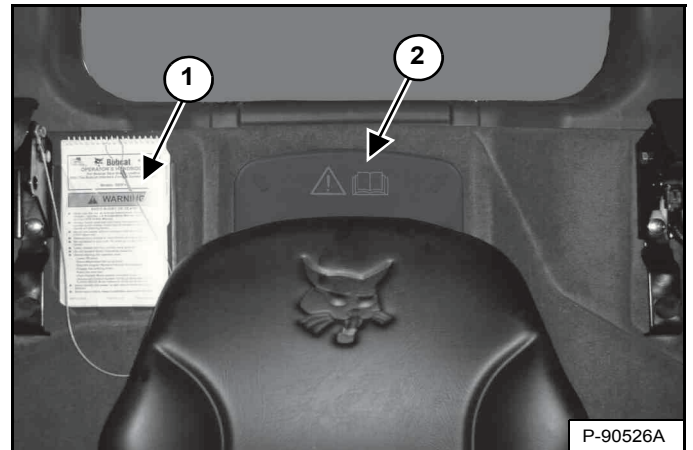

Lisez et comprenez le contenu du Manuel de l'Opérateur et d'Entretien et du Guide de l'Opérateur (1) [Figure 108] avant d'utiliser la chargeuse.

Le Manuel de l'Opérateur et d'Entretien ainsi que toute autre documentation peuvent être rangés dans un compartiment (2) [Figure 108] prévu à cet effet derrière le siège de l'opérateur.

AVERTISSEMENT

RISQUES DE BLESSURES GRAVES, VOIRE MORTELLES

Lisez les instructions avant d'utiliser la machine ou d'effectuer son entretien. Lisez et assimilez le contenu du Manuel d'utilisation et d'entretien, du Guide de l'Opérateur et des autocollants apposés sur la machine. Lors d'une réparation, d'un réglage ou d'une opération d'entretien, respectez les instructions et les avertissements contenus dans les manuels. Une fois le travail terminé, assurez-vous toujours que la machine / l'accessoire fonctionne correctement. L'absence de formation de l'opérateur et le non respect des instructions peuvent provoquer des blessures GRAVES, VOIRE MORTELLES.

W-2003-0807

PROCÉDURE PRÉALABLE AU DÉMARRAGE (SUITE)

Réglage du siège

Siège à suspension (standard)

Figure 109

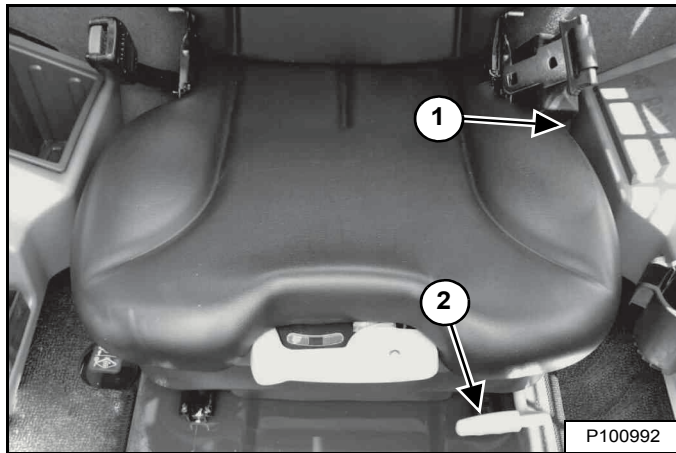

Levez le levier (1) [Figure 109] pour ajuster l'inclinaison du dossier du siège.

Levez le levier (2) [Figure 109] pour régler l'éloignement du siège de manière à manipuler confortablement les commandes de la chargeuse.

Figure 110

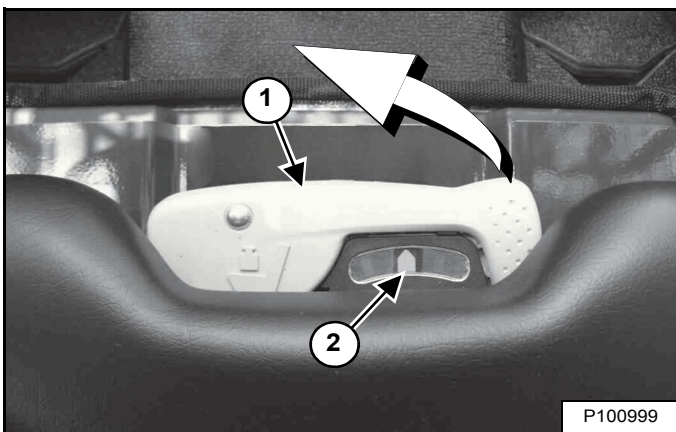

Le levier (1) permet de régler la dureté de la suspension du siège en fonction du poids de l'opérateur. Le réglage est optimal lorsque l'aiguille (2) [Figure 110] est au centre du cadran avec l'opérateur assis normalement.

Faites pivoter le levier vers l'extérieur pour régler la suspension. Faites un mouvement de va-et-vient avec le levier entre les positions médiane et supérieure pour déplacer l'aiguille vers la droite. Faites un mouvement de va-et-vient avec le levier entre les positions médiane et inférieure pour déplacer l'aiguille vers la gauche. Ramenez le levier en position médiane et refermez-le pour verrouiller le réglage.

Siège à suspension pneumatique - (option)

Figure 111

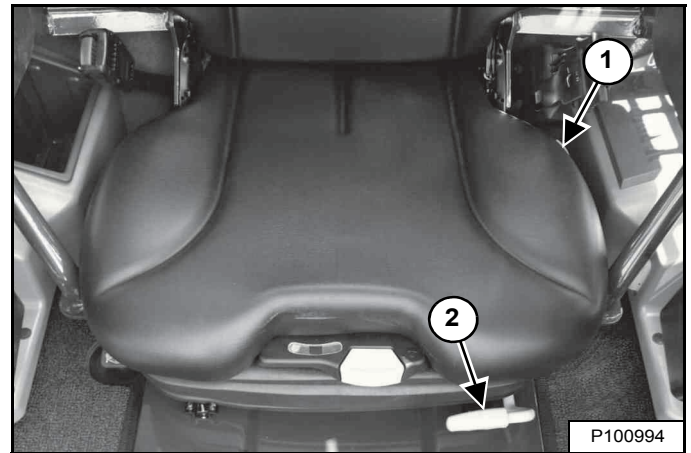

Levez le levier (1) [Figure 111] pour ajuster l'inclinaison du dossier du siège.

Levez le levier (2) [Figure 111] pour régler l'éloignement du siège de manière à manipuler confortablement les commandes de la chargeuse.

Figure 112

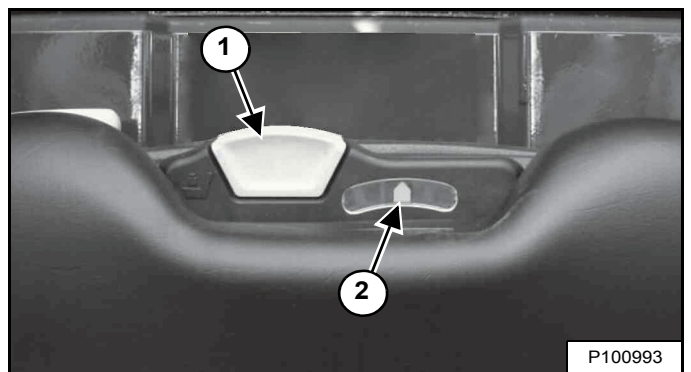

Le levier (1) permet de régler la dureté de la suspension du siège en fonction du poids de l'opérateur. Le réglage est optimal lorsque l'aiguille (2) [Figure 112] est au centre du cadran avec l'opérateur assis normalement.

Relevez le levier (1) [Figure 112] et maintenez-le pour augmenter le volume d'air dans la suspension du siège. Abaissez le levier et maintenez-le dans cette position pour diminuer le volume d'air dans la suspension du siège.

REMARQUE : pour augmenter le volume d'air dans la suspension du siège, le système électrique de la chargeuse doit être allumé.

PROCÉDURE PRÉALABLE AU DÉMARRAGE (SUITE)

Réglage de la courroie (suite)

Ceinture de sécurité rétractable (standard)

Figure 113



Tirez la ceinture vers la droite du siège et attachez-la [Figure 113].

La ceinture doit être bien serrée autour de la partie inférieure des hanches.

IMPORTANT

Contrôlez le bon fonctionnement de l'enrouleur de la ceinture de sécurité.

Veillez à ce que l'enrouleur soit toujours propre et remplacez-le en cas de nécessité.

I-2252-0707

Retenue à trois points (option et chargeuses à deux vitesses)

Figure 114

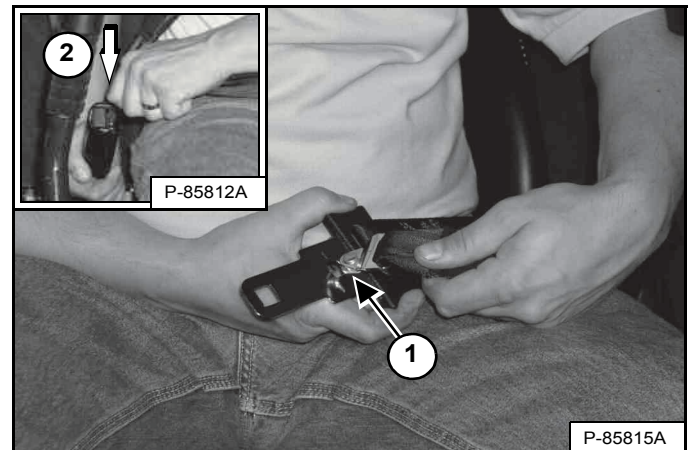

Connectez la sangle d'épaule à la ceinture (1). Tirez la ceinture vers la droite du siège (2) et attachez-la [Figure 114].

La sangle d'épaule doit être positionnée par-dessus votre épaule gauche et la ceinture bien serrée autour de la partie inférieure des hanches.

IMPORTANT

Assurez-vous que les enrouleurs de la ceinture de sécurité et de la sangle d'épaule fonctionnent correctement.

Veillez à ce que les enrouleurs soient toujours propres et remplacez-les en cas de nécessité.

I-2199-0200

PROCÉDURE PRÉALABLE AU DÉMARRAGE (SUITE)

Arceau de siège

Figure 115



Abaissez l'arceau de siège et enclenchez le frein de stationnement [Figure 115].

Placez les pédales ou les commandes manuelles au point NEUTRE.

REMARQUE : gardez les mains sur les leviers de direction et les pieds sur les pédales (ou repose-pieds) quand vous utilisez la chargeuse.

Réglage de la position des manipulateurs

Le réglage de la position des manipulateurs est disponible sur les machines équipées de commandes SJC.

Figure 116

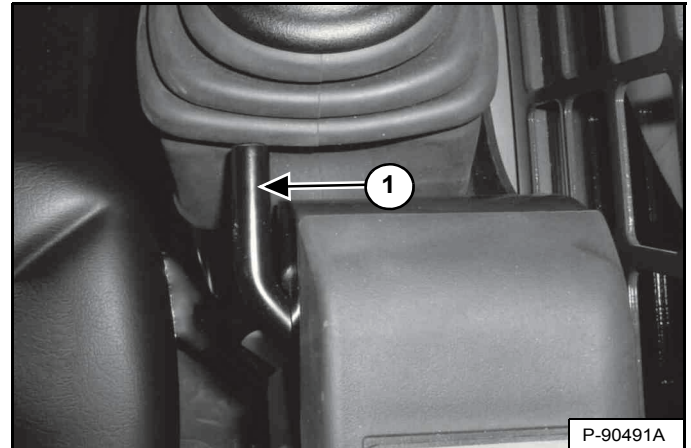

Tirez le levier de réglage (1) [Figure 116] du manipulateur vers le haut pour faire glisser le manipulateur vers l'avant ou l'arrière afin de le placer dans la position la plus confortable (côté droit illustré).



AVERTISSEMENT

RISQUES DE BLESSURES GRAVES, VOIRE MORTELLES

Lorsque vous utilisez la machine :

- Attachez correctement la ceinture de sécurité.
- Abaissez l'arceau de siège.
- Gardez les pieds sur les pédales ou les repose-pieds et les mains sur les commandes.

W-2261-0909

DÉMARRAGE DU MOTEUR

Tableau standard avec contacteur à clé



RISQUES DE BLESSURES GRAVES, VOIRE MORTELLES

- Certaines pièces du moteur ainsi que les gaz d'échappement peuvent être très chauds. Éloignez les matériaux inflammables.
- N'utilisez jamais la machine dans un environnement contenant des poussières ou gaz explosifs.

W-2051-0212

Effectuez la PROCÉDURE PRÉALABLE AU DÉMARRAGE. (Voir PROCÉDURE PRÉALABLE AU DÉMARRAGE page 93.)

Figure 117



Placez la commande d'accélérateur en position de ralenti bas [Figure 117].

Figure 118

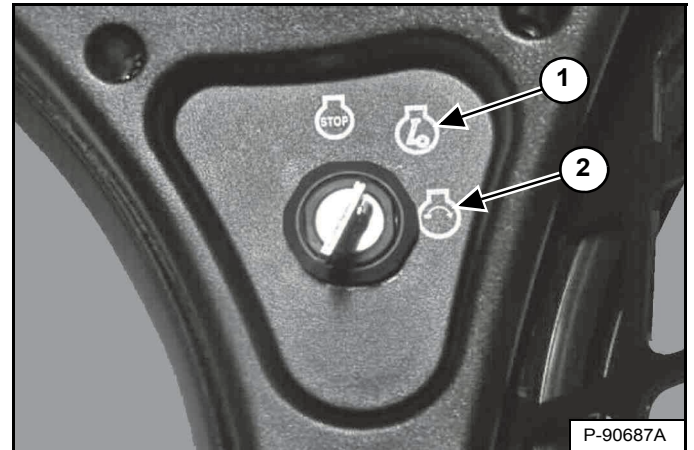

Tournez le contacteur à clé sur la position MARCHÉ (1) [Figure 118]. Les témoins du tableau de bord gauche s'ALLUMENT brièvement tandis que le tableau de bord/système de surveillance exécute un test automatique.

Figure 119

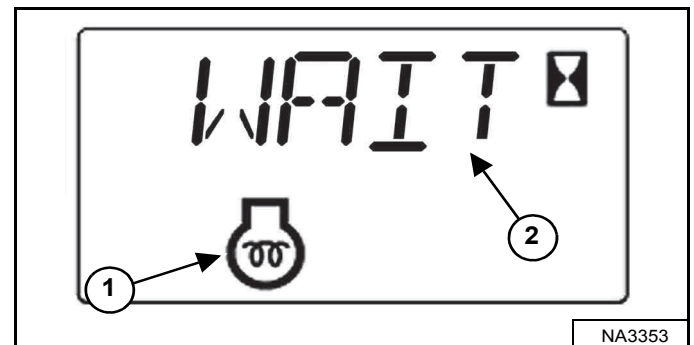

Si la température est basse, les bougies de préchauffage s'allument automatiquement. L'icône du préchauffage du moteur (1) et le temps de préchauffage restant ou [WAIT] (2) [Figure 119] s'affichent sur l'écran des données.

REMARQUE : par temps froid, il est recommandé d'allumer deux fois les bougies de préchauffage avant d'essayer de démarrer le moteur. Ceci permet au moteur de chauffer plus longtemps avant le démarrage par temps froid.

Quand l'icône de préchauffage s'éteint, tournez le contacteur à clé sur la position DÉMARRAGE (2). Relâchez la clé dès que le moteur démarre et laissez-la revenir en position MARCHÉ (1) [Figure 118].

DÉMARRAGE DU MOTEUR (SUITE)

Tableau standard à contacteur à clé (suite)

REMARQUE : avant de mettre le moteur en marche, assurez-vous que les deux commandes manuelles (ACS) ou les manipulateurs (SJC) sont au point NEUTRE. Ne déplacez pas les leviers ou les manipulateurs du point NEUTRE pendant que vous tournez le contacteur à clé sur MARCHE ou DÉMARRAGE avec le système BICS™ activé.

AVERTISSEMENT

RISQUES DE BLESSURES GRAVES, VOIRE MORTELLES

- Asseyez-vous sur le siège de l'opérateur et attachez la ceinture de sécurité avant de démarrer et d'utiliser la machine.
- Ne portez jamais de vêtements amples lorsque vous travaillez à proximité de la machine.

W-2135-1108

Figure 120

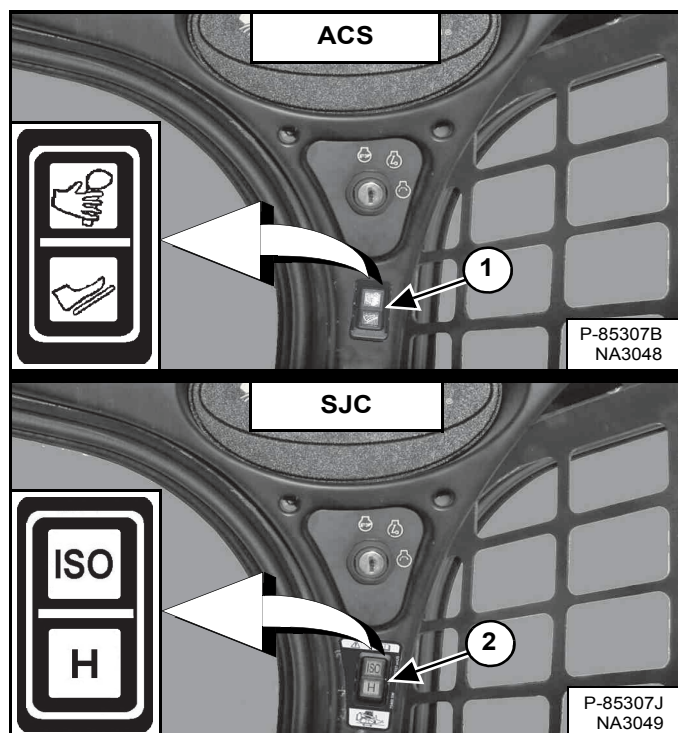

(ACS) Sélectionnez le fonctionnement par commandes manuelles ou par pédales (1) [Figure 120] si la machine est équipée de commandes ACS.

OU

(SJC) Sélectionnez le schéma de commande ISO ou H (2) [Figure 120] si la machine est équipée de commandes SJC.

Figure 121

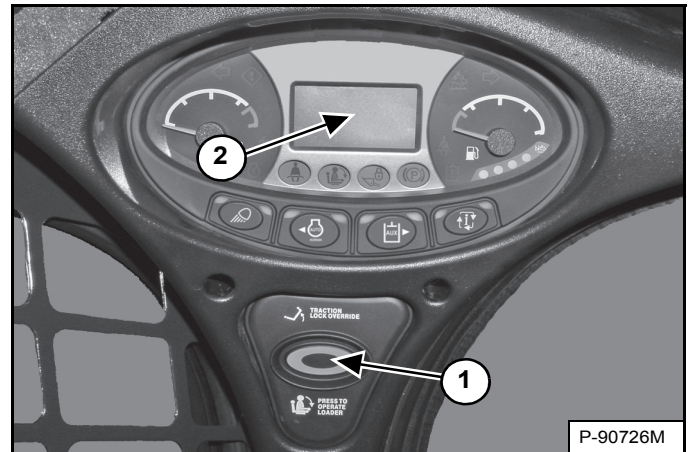

Appuyez sur le bouton PRESS TO OPERATE LOADER (APPUYER POUR UTILISER LA CHARGEUSE) (1) [Figure 121] pour activer le système BICS™ et les fonctions hydrauliques de la chargeuse.

(SJC) Le réglage actuel de la réaction d'entraînement apparaît brièvement sur l'affichage des données (2) chaque fois que le bouton PRESS TO OPERATE LOADER (APPUYER POUR UTILISER LA CHARGEUSE) (1) [Figure 121] est enfoncé.

REMARQUE : (SJC) le témoin de la position actuelle du contacteur (ISO ou H) clignote pour indiquer qu'il faut appuyer sur le bouton PRESS TO OPERATE LOADER (APPUYER POUR UTILISER LA CHARGEUSE). Ce témoin clignote lorsque le contacteur à clé est sur MARCHE et s'allume en continu dès que le bouton PRESS TO OPERATE LOADER (APPUYER POUR UTILISER LA CHARGEUSE) est enfoncé. Si le schéma de commande (ISO/H) est modifié durant la translation, le schéma actif reste allumé en continu et le schéma en attente clignote. Après le retour des commandes au point NEUTRE, le témoin du schéma actif s'éteint et celui du schéma en attente clignote jusqu'à ce que le bouton PRESS TO OPERATE LOADER (APPUYER POUR UTILISER LA CHARGEUSE) soit enfoncé.

AVERTISSEMENT

RISQUES DE BLESSURES GRAVES, VOIRE MORTELLES

Lorsque le moteur tourne dans un lieu clos, laissez entrer de l'air frais pour éviter toute concentration de gaz d'échappement. En cas de stationnement, dirigez l'échappement vers l'extérieur. Les gaz d'échappement dégagent des émanations inodores et incolores susceptibles d'être mortelles.

W-2050-0807

DÉMARRAGE DU MOTEUR (SUITE)

Tableau à démarrage sans clé



RISQUES DE BLESSURES GRAVES, VOIRE MORTELLES

- Certaines pièces du moteur ainsi que les gaz d'échappement peuvent être très chauds. Éloignez les matériaux inflammables.
- N'utilisez jamais la machine dans un environnement contenant des poussières ou gaz explosifs.

W-2051-0212

Effectuez la PROCÉDURE PRÉALABLE AU DÉMARRAGE. (Voir PROCÉDURE PRÉALABLE AU DÉMARRAGE page 93.)

Figure 122



Placez la commande d'accélérateur en position de ralenti bas [Figure 122].

REMARQUE : sur les chargeuses équipées du tableau de bord à démarrage sans clé, un mot de passe permanent (maître) est défini de manière aléatoire en usine. Un mot de passe propriétaire est aussi affecté à la chargeuse. Vous pouvez le remplacer pour interdire toute utilisation non autorisée de la chargeuse. (Voir Modification du mot de passe propriétaire page 214.) Protégez la confidentialité de votre mot de passe.

REMARQUE : la fonction de déverrouillage du mot de passe permet d'utiliser la chargeuse sans mot de passe. (Voir Fonction de déverrouillage du mot de passe page 214.)

Figure 123

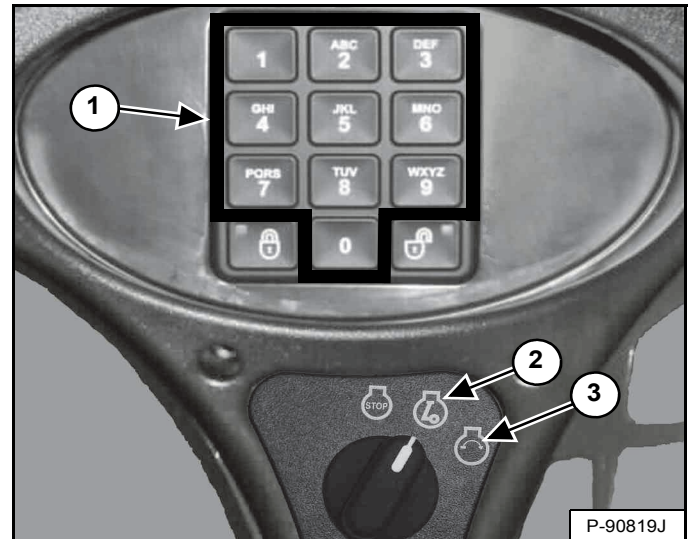

Tournez le contacteur à clé sur la position MARCHÉ (2). Les témoins du tableau de bord gauche s'ALLUMENT brièvement tandis que le tableau de bord/système de surveillance exécute un test automatique. Utilisez le pavé numérique (1) [Figure 123] pour saisir le mot de passe.

Figure 124

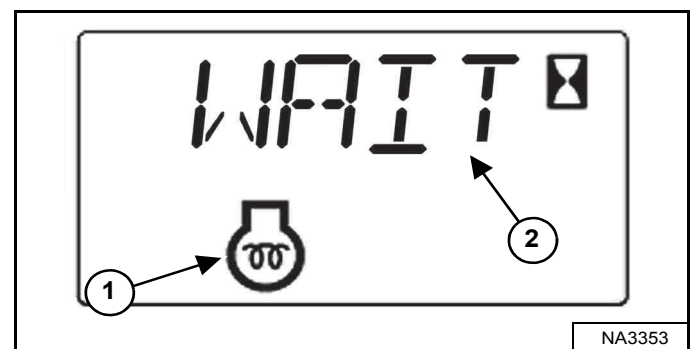

Si la température est basse, les bougies de préchauffage s'allument automatiquement. L'icône du préchauffage du moteur (1) et le temps de préchauffage restant ou [WAIT] (2) [Figure 124] s'affichent sur l'écran des données.

REMARQUE : par temps froid, il est recommandé d'allumer deux fois les bougies de préchauffage avant d'essayer de démarrer le moteur. Ceci permet au moteur de chauffer plus longtemps avant le démarrage par temps froid.

Quand l'icône de préchauffage s'éteint, tournez le contacteur à clé sur la position DÉMARRAGE (3). Relâchez la clé dès que le moteur démarre et laissez-la revenir en position MARCHÉ (2) [Figure 123].

DÉMARRAGE DU MOTEUR (SUITE)

Tableau à démarrage sans clé (suite)

REMARQUE : avant de mettre le moteur en marche, assurez-vous que les deux commandes manuelles (ACS) ou les manipulateurs (SJC) sont au point NEUTRE. Ne déplacez pas les leviers ou les manipulateurs du point NEUTRE pendant que vous tournez le contacteur à clé sur MARCHE ou DÉMARRAGE avec le système BICS™ activé.

Figure 126

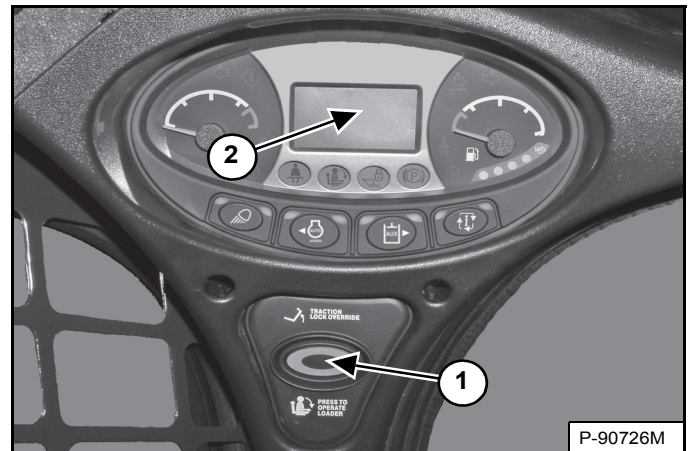

Appuyez sur le bouton PRESS TO OPERATE LOADER (APPUYER POUR UTILISER LA CHARGEUSE) (1) [Figure 126] pour activer le système BICS™ et les fonctions hydrauliques de la chargeuse.

(SJC) Le réglage actuel de la réaction d'entraînement apparaît brièvement sur l'affichage des données (2) chaque fois que le bouton PRESS TO OPERATE LOADER (APPUYER POUR UTILISER LA CHARGEUSE) (1) [Figure 126] est enfoncé.

REMARQUE : (SJC) le témoin de la position actuelle du contacteur (ISO ou H) clignote pour indiquer qu'il faut appuyer sur le bouton PRESS TO OPERATE LOADER (APPUYER POUR UTILISER LA CHARGEUSE). Ce témoin clignote lorsque le contacteur à clé est sur MARCHE et s'allume en continu dès que le bouton PRESS TO OPERATE LOADER (APPUYER POUR UTILISER LA CHARGEUSE) est enfoncé. Si le schéma de commande (ISO/H) est modifié durant la translation, le schéma actif reste allumé en continu et le schéma en attente clignote. Après le retour des commandes au point NEUTRE, le témoin du schéma actif s'éteint et celui du schéma en attente clignote jusqu'à ce que le bouton PRESS TO OPERATE LOADER (APPUYER POUR UTILISER LA CHARGEUSE) soit enfoncé.

AVERTISSEMENT

RISQUES DE BLESSURES GRAVES, VOIRE MORTELLES

- Asseyez-vous sur le siège de l'opérateur et attachez la ceinture de sécurité avant de démarrer et d'utiliser la machine.
- Ne portez jamais de vêtements amples lorsque vous travaillez à proximité de la machine.

W-2135-1108

Figure 125

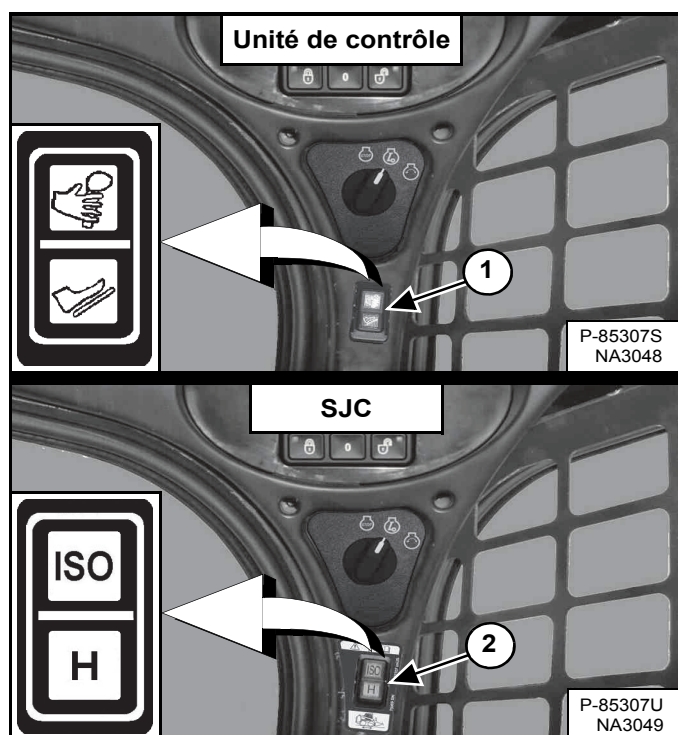

(ACS) Sélectionnez le fonctionnement par commandes manuelles ou par pédales (1) [Figure 125] si la machine est équipée de commandes ACS.

OU

(SJC) Sélectionnez le schéma de commande ISO ou H (2) [Figure 125] si la machine est équipée de commandes SJC.

AVERTISSEMENT

RISQUES DE BLESSURES GRAVES, VOIRE MORTELLES

Lorsque le moteur tourne dans un lieu clos, laissez entrer de l'air frais pour éviter toute concentration de gaz d'échappement. En cas de stationnement, dirigez l'échappement vers l'extérieur. Les gaz d'échappement dégagent des émanations inodores et incolores susceptibles d'être mortelles.

W-2050-0807

DÉMARRAGE DU MOTEUR (SUITE)

Tableau de bord Deluxe



RISQUES DE BLESSURES GRAVES, VOIRE MORTELLES

- Certaines pièces du moteur ainsi que les gaz d'échappement peuvent être très chauds. Éloignez les matériaux inflammables.
- N'utilisez jamais la machine dans un environnement contenant des poussières ou gaz explosifs.

W-2051-0212

Effectuez la PROCÉDURE PRÉALABLE AU DÉMARRAGE. (Voir PROCÉDURE PRÉALABLE AU DÉMARRAGE page 93.)

Figure 127



Placez la commande d'accélérateur en position de ralenti bas [Figure 127].

REMARQUE : sur les chargeuses équipées du tableau de bord Deluxe, un mot de passe permanent (maître) est défini de manière aléatoire en usine. Un mot de passe propriétaire est aussi affecté à la chargeuse. Ce mot de passe vous sera communiqué par votre concessionnaire. Remplacez-le par un mot de passe facile à retenir pour interdire toute utilisation non autorisée de la chargeuse. (Voir Modification du mot de passe propriétaire page 215.) Protégez la confidentialité de votre mot de passe.

REMARQUE : la fonction de déverrouillage du mot de passe permet d'utiliser la chargeuse sans mot de passe. (Voir Fonction de déverrouillage du mot de passe page 216.)

Figure 128

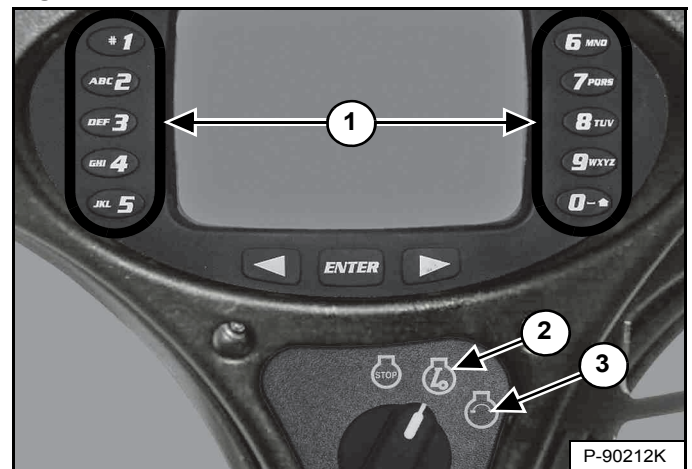

Tournez le contacteur à clé sur la position MARCHÉ (2). Les témoins du tableau de bord gauche s'ALLUMENT brièvement tandis que le tableau de bord/système de surveillance exécute un test automatique. Utilisez le pavé numérique (1) [Figure 128] pour saisir le mot de passe.

Figure 129

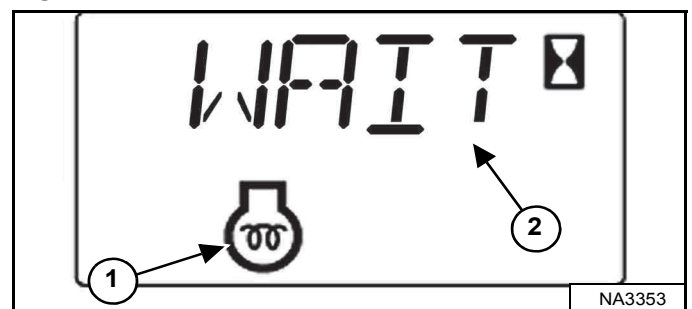

Si la température est basse, les bougies de préchauffage s'allument automatiquement. L'icône du préchauffage du moteur (1) et le temps de préchauffage restant ou [WAIT] (2) [Figure 129] s'affichent sur l'écran des données.

REMARQUE : l'écran du tableau de bord Deluxe affiche également une icône de préchauffage du moteur et la mention [WAIT TO START] (Patienter avant le démarrage).

REMARQUE : par temps froid, il est recommandé d'allumer deux fois les bougies de préchauffage avant d'essayer de démarrer le moteur. Ceci permet au moteur de chauffer plus longtemps avant le démarrage par temps froid.

Quand l'icône de préchauffage s'éteint, tournez le contacteur à clé sur la position DÉMARRAGE (3). Relâchez la clé dès que le moteur démarre et laissez-la revenir en position MARCHÉ (2) [Figure 128].

DÉMARRAGE DU MOTEUR (SUITE)

Tableau de bord Deluxe (suite)

REMARQUE : avant de mettre le moteur en marche, assurez-vous que les deux commandes manuelles (ACS) ou les manipulateurs (SJC) sont au point NEUTRE. Ne déplacez pas les leviers ou les manipulateurs du point NEUTRE pendant que vous tournez le contacteur à clé sur MARCHÉ ou DÉMARRAGE avec le système BICS™ activé.

AVERTISSEMENT

RISQUES DE BLESSURES GRAVES, VOIRE MORTELLES

- Asseyez-vous sur le siège de l'opérateur et attachez la ceinture de sécurité avant de démarrer et d'utiliser la machine.
- Ne portez jamais de vêtements amples lorsque vous travaillez à proximité de la machine.

W-2135-1108

Figure 130

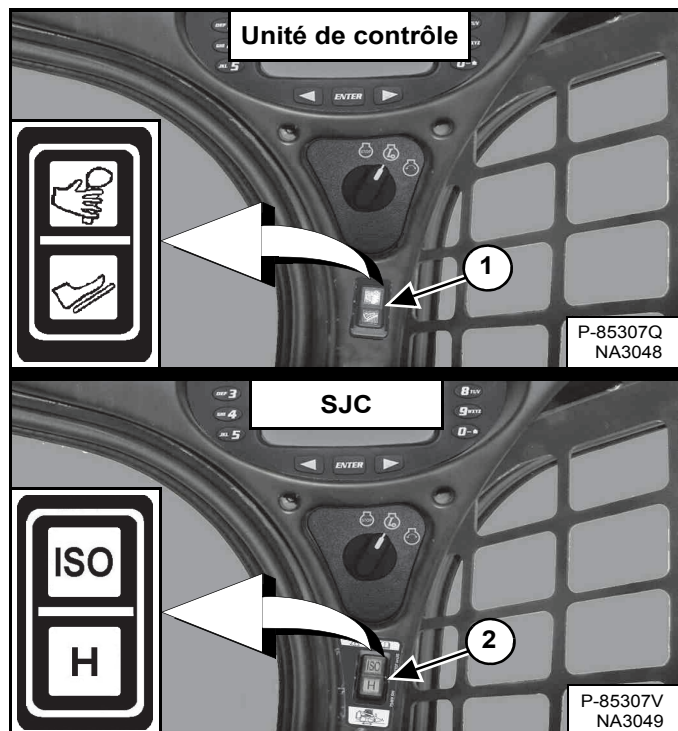

(ACS) Sélectionnez le fonctionnement par commandes manuelles ou par pédales (1) [Figure 130] si la machine est équipée de commandes ACS.

OU

(SJC) Sélectionnez le schéma de commande ISO ou H (2) [Figure 130] si la machine est équipée de commandes SJC.

Figure 131

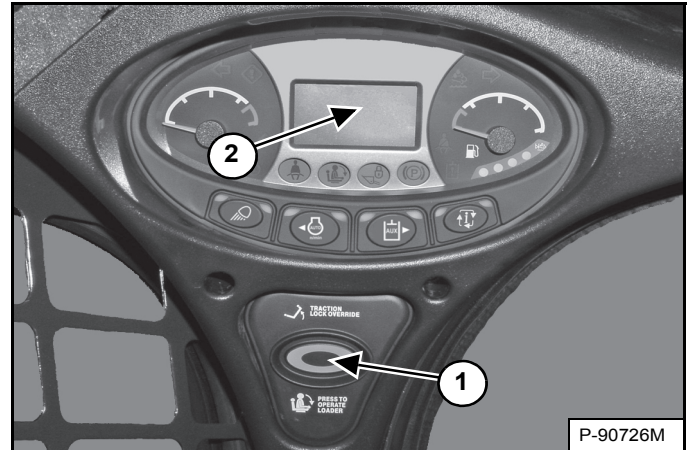

Appuyez sur le bouton PRESS TO OPERATE LOADER (APPUYER POUR UTILISER LA CHARGEUSE) (1) [Figure 131] pour activer le système BICS™ et les fonctions hydrauliques de la chargeuse.

(SJC) Le réglage actuel de la réaction d'entraînement apparaît brièvement sur l'affichage des données (2) chaque fois que le bouton PRESS TO OPERATE LOADER (APPUYER POUR UTILISER LA CHARGEUSE) (1) [Figure 131] est enfoncé.

REMARQUE : (SJC) le témoin de la position actuelle du contacteur (ISO ou H) clignote pour indiquer qu'il faut appuyer sur le bouton PRESS TO OPERATE LOADER (APPUYER POUR UTILISER LA CHARGEUSE). Ce témoin clignote lorsque le contacteur à clé est sur MARCHÉ et s'allume en continu dès que le bouton PRESS TO OPERATE LOADER (APPUYER POUR UTILISER LA CHARGEUSE) est enfoncé. Si le schéma de commande (ISO/H) est modifié durant la translation, le schéma actif reste allumé en continu et le schéma en attente clignote. Après le retour des commandes au point NEUTRE, le témoin du schéma actif s'éteint et celui du schéma en attente clignote jusqu'à ce que le bouton PRESS TO OPERATE LOADER (APPUYER POUR UTILISER LA CHARGEUSE) soit enfoncé.

AVERTISSEMENT

RISQUES DE BLESSURES GRAVES, VOIRE MORTELLES

Lorsque le moteur tourne dans un lieu clos, laissez entrer de l'air frais pour éviter toute concentration de gaz d'échappement. En cas de stationnement, dirigez l'échappement vers l'extérieur. Les gaz d'échappement dégagent des émanations inodores et incolores susceptibles d'être mortelles.

W-2050-0807

DÉMARRAGE DU MOTEUR (SUITE)

Réchauffement du système hydraulique/ hydrostatique

Laissez tourner le moteur pendant au moins 5 minutes pour le réchauffer ainsi que l'huile hydrostatique avant d'utiliser la chargeuse.

REMARQUE : l'intégralité de la plage de commande de vitesse du moteur n'est pas disponible si le contrôleur du moteur détermine que le moteur n'est pas suffisamment chaud.

IMPORTANT

Lorsque la température est inférieure à $-30\text{ }^{\circ}\text{C}$ ($-20\text{ }^{\circ}\text{F}$), réchauffez l'huile hydrostatique avant de mettre le moteur en marche. En effet, à si basse température, le système hydrostatique n'est pas suffisamment alimenté et risque d'être endommagé. Garez la machine dans un endroit où la température est supérieure à $-18\text{ }^{\circ}\text{C}$ ($0\text{ }^{\circ}\text{F}$), si possible.

I-2007-0910

Démarrage par temps froid

AVERTISSEMENT

UNE EXPLOSION PEUT PROVOQUER DES BLESSURES GRAVES, VOIRE MORTELLES OU ENDOMMAGER SÉRIEUSEMENT LE MOTEUR
N'UTILISEZ PAS d'éther ni de liquide d'aide au démarrage sur un système équipé de bougies de préchauffage ou d'un préchauffage de l'admission d'air.

W-2071-0415

Quand la température est inférieure à $0\text{ }^{\circ}\text{C}$, procédez de la manière suivante pour démarrer plus facilement le moteur :

- Remplacez l'huile moteur par une huile dont le type et la viscosité sont appropriés aux températures de démarrage prévues. (Voir Tableau des huiles moteur page 151.)
- Assurez-vous que la batterie est complètement chargée.
- Installez un réchauffeur de moteur, disponible auprès de votre concessionnaire Bobcat.

REMARQUE : l'écran d'affichage du tableau de bord Deluxe peut ne pas être à sa luminosité maximum quand la température est inférieure à $-26\text{ }^{\circ}\text{C}$ ($-15\text{ }^{\circ}\text{F}$). Le réchauffement de l'écran d'affichage peut durer de 30 secondes à plusieurs minutes. La surveillance de tous les systèmes se poursuit même si l'écran est éteint.

Commande d'accélérateur par temps froid

Figure 132



Le contrôleur du moteur limite la vitesse et le couple du moteur lorsque sa température est trop basse. Le contrôleur du moteur génère alors automatiquement les indications et les actions suivantes :

1. Le code de service **[COLD]** apparaît sur l'affichage des données **[Figure 132]**.
2. Le contrôleur du moteur outrepassa le réglage de la commande d'accélérateur de l'opérateur et maintient une vitesse de chauffage du moteur optimale.

Le fait de déplacer la commande d'accélérateur fait retentir trois fois l'alarme. L'accélération reste impossible.
3. L'alarme retentit deux fois et les informations affichées disparaissent au profit de l'horamètre dès que le contrôleur du moteur ne limite plus la commande d'accélérateur. La commande d'accélérateur est de nouveau disponible pour l'opérateur.

REMARQUE : le moteur reste au ralenti bas tant que l'opérateur n'a pas activé la commande d'accélérateur, quelle que soit la position de cette commande.

L'intégralité de la plage de commande de vitesse du moteur peut ne pas être disponible tant que le contrôleur du moteur n'a pas déterminé que le moteur était suffisamment chaud.

SURVEILLANCE DES TABLEAUX DE BORD

Tableau de bord gauche

Figure 133



Contrôlez régulièrement les cadrans de température et de niveau de carburant ainsi que les témoins BICS™ (tous doivent être ÉTEINTS pour utiliser la chargeuse) [Figure 133].

Après avoir démarré le moteur, contrôlez régulièrement le tableau de bord gauche [Figure 133] pour surveiller le fonctionnement de la machine.

En présence d'un défaut, l'icône correspondante s'affiche.

EXEMPLE : température élevée du liquide de refroidissement moteur.

L'icône de température du liquide de refroidissement moteur (1) [Figure 133] est ALLUMÉE.

Appuyez sur le bouton « Information » (2) [Figure 133] pour faire défiler l'affichage des données jusqu'à ce que l'écran des codes de service s'affiche. Un des CODES DE SERVICE suivants s'affiche.

- [M0810] Température trop élevée du liquide de refroidissement
- [M0811] Température extrêmement élevée du liquide de refroidissement

Trouvez la cause du code de service et corrigez-la avant d'utiliser la chargeuse de nouveau. (Voir Liste des codes de service page 201.)

REMARQUE : le tableau de bord Deluxe en option offre un affichage supplémentaire des codes de service contenant une brève description. (Voir Affichage des codes de service page 200.)

Avertissement et arrêt sécurité

En présence d'un AVERTISSEMENT, l'icône lumineuse correspondante s'ALLUME et l'alarme émet 3 bips. Si cette condition persiste, le moteur ou le système hydraulique de la chargeuse risque d'être endommagé.

En présence d'un ARRÊT SÉCURITÉ, l'icône lumineuse correspondante s'ALLUME et l'alarme retentit en continu. Le système de surveillance arrête automatiquement le moteur au bout de 15 secondes. Le moteur peut être redémarré seulement pour déplacer ou repositionner la chargeuse.

La fonction d'ARRÊT SÉCURITÉ est associée aux icônes suivantes :

Avertissement général

Dysfonctionnement du moteur

Température du liquide de refroidissement moteur

Dysfonctionnement du système hydraulique

ARRÊT DU MOTEUR ET SORTIE DE LA CHARGEUSE

Procédure

Arrêtez la chargeuse sur une surface plane et de niveau.

Abaissez complètement les bras de levage et posez l'accessoire à plat sur le sol.

Figure 134



Placez la commande d'accélérateur en position de ralenti bas [Figure 134].

Serrez le frein de stationnement.

Figure 135

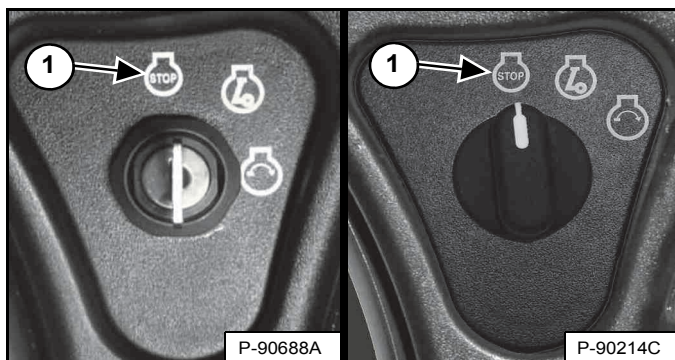

Tournez le contacteur à clé sur la position STOP (1) [Figure 135].

REMARQUE : si les feux de la chargeuse sont allumés, ils restent allumés pendant environ 90 secondes après l'arrêt de la chargeuse.

Levez l'arceau de siège et assurez-vous que les fonctions de levage et de cavage sont désactivées.

Détachez la ceinture de sécurité.

(Tableau standard à contacteur à clé) Retirez la clé du contacteur pour empêcher toute personne non autorisée d'utiliser la chargeuse.

REMARQUE : activer la fonction de déverrouillage du mot de passe sur les machines équipées du tableau de bord à démarrage sans clé ou du tableau Deluxe permet d'utiliser la chargeuse sans mot de passe. (Voir Fonction de déverrouillage du mot de passe page 214.) ou (Voir Fonction de déverrouillage du mot de passe page 216.)

Figure 136



Sortez de la chargeuse en utilisant les mains courantes, les antidérapants et les marchepieds (en maintenant un contact en trois points) [Figure 136].



**RISQUES DE BLESSURES GRAVES,
VOIRE MORTELLES**

Avant de quitter le siège de l'opérateur :

- Abaissez les bras de levage et posez l'accessoire à plat sur le sol.
- Arrêtez le moteur.
- Enclenchez le frein de stationnement.
- Relevez l'arceau de siège.
- Mettez toutes les commandes au point NEUTRE/ en position VERROUILLÉE pour vous assurer que les fonctions de levage, de cavage et de translation sont désactivées.

Le dispositif de l'arceau de siège doit désactiver ces fonctions lorsque l'arceau est relevé. Contactez votre concessionnaire Bobcat si les commandes ne sont pas désactivées.

W-2463-1110



CONTREPOIDS

Description

Des contrepoids peuvent être installés sur la chargeuse. Consultez votre concessionnaire Bobcat pour des informations sur les contrepoids de chargeuses approuvés et sur les configurations recommandées selon les travaux effectués et l'accessoire utilisé.

Effet sur la chargeuse et sur son utilisation

L'installation de contrepoids sur cette chargeuse n'altère pas le bon fonctionnement de la chargeuse et de l'accessoire. Suivez toujours les instructions fournies dans ce manuel lorsque la chargeuse que vous utilisez est équipée de contrepoids.

Dans certaines situations, par contre, les contrepoids installés sur la chargeuse peuvent avoir un effet sur la chargeuse et sur son utilisation. Quelques exemples :

- Augmentation du poids de la machine
- Augmentation de la capacité de charge nominale
- Direction plus dure
- Usure des chenilles plus rapide ou inégale
- Consommation de puissance plus importante

Quand faut-il utiliser des contrepoids ?

Installez des contrepoids pour accroître la capacité de charge nominale de la chargeuse afin d'améliorer les performances de l'accessoire pour certains travaux. Quelques exemples :

- Utilisation de fourches à palettes avec des charges palettisées
- Utilisation de grappins ou de fourches à balles
- Utilisation de godets pour manipuler des matériaux en vrac sans creuser

Quand faut-il déposer les contrepoids ?

Déposez les contrepoids pour améliorer la force d'appui de l'accessoire et améliorer ainsi ses performances au cours de certains travaux. Quelques exemples :

- Excavation avec des godets
- Utilisation de marteaux hydrauliques, de décapeuses ou de râpeurs égalisateurs

Équipements ayant un effet sur le poids de la machine

Si votre chargeuse est déjà équipée d'accessoires tels que les réservoirs d'eau ou les stabilisateurs arrière, l'installation de contrepoids n'est peut-être pas nécessaire.

Consultez votre concessionnaire Bobcat pour plus d'informations sur l'utilisation des contrepoids avec vos accessoires et équipements.

ACCESSOIRES

Choix du godet



**RISQUES DE BLESSURES GRAVES,
VOIRE MORTELLES**

N'utilisez jamais d'accessoires ni de godets non approuvés par Bobcat Company. Des godets et accessoires adaptés à la manutention en toute sécurité de charges de densités spécifiques sont approuvés pour chaque modèle. Les accessoires non approuvés peuvent causer des blessures GRAVES, VOIRE MORTELLES.

W-2052-0907

REMARQUE : l'utilisation d'accessoires non approuvés sur votre chargeuse Bobcat annule sa garantie.

Votre concessionnaire peut vous renseigner sur les accessoires et les godets approuvés par Bobcat pour chaque modèle de chargeuse. Les godets et les accessoires sont approuvés selon la capacité de charge nominale et la sécurité de fixation sur le Bob-Tach.

La capacité nominale de cette chargeuse est spécifiée sur un autocollant apposé dans la cabine. (Voir Performances page 221.)

La capacité nominale est calculée avec un godet et un matériau de densité normale (par exemple de la terre ou du gravier sec). Si vous utilisez un godet plus long, le centre de gravité se déplace vers l'avant, ce qui réduit la capacité nominale. Si vous chargez un matériau extrêmement dense, réduisez le volume pour éviter les surcharges.

Figure 137

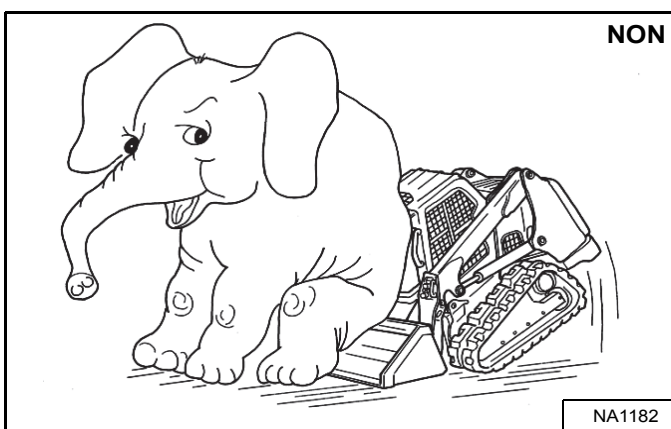

Le dépassement de la capacité de charge nominale [Figure 137] peut entraîner les problèmes suivants :

- Direction difficile
- Usure rapide des chenilles
- Perte de stabilité

- Diminution de la durée de vie de la chargeuse Bobcat

Utilisez toujours un godet dont la dimension est adaptée au type et à la densité du matériau à charger. Pour charger les matériaux en toute sécurité et éviter d'endommager la chargeuse, l'accessoire (ou le godet) doit pouvoir accepter une charge complète sans dépasser la capacité de charge nominale de la machine. Les charges partielles rendent la direction plus difficile.

Fourches à palettes

Figure 138

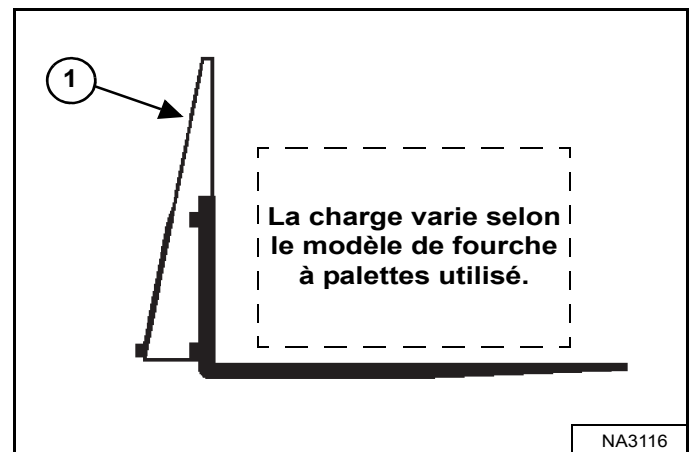

La charge maximale pouvant être déplacée à l'aide de fourches à palettes est indiquée sur un autocollant situé sur le châssis des fourches (1) [Figure 138].

Pour plus d'informations sur le contrôle, l'entretien et le remplacement des fourches à palettes, contactez votre concessionnaire Bobcat. Pour plus d'informations sur la capacité nominale en cas d'utilisation de fourches à palettes ainsi que d'autres accessoires, contactez votre concessionnaire Bobcat.



**RISQUES DE BLESSURES GRAVES,
VOIRE MORTELLES**

Ne dépassez jamais la capacité de charge nominale. Toute charge excessive peut faire basculer la machine ou entraîner une perte de contrôle.

W-2053-0903

ACCESSOIRES (SUITE)

Installation et dépose de l'accessoire (Bob-Tach mécanique)

Le Bob-Tach permet de changer rapidement de godets et d'accessoires. Pour installer d'autres accessoires, consultez le Manuel de l'Opérateur et d'Entretien de l'accessoire concerné.

Installation

Figure 139

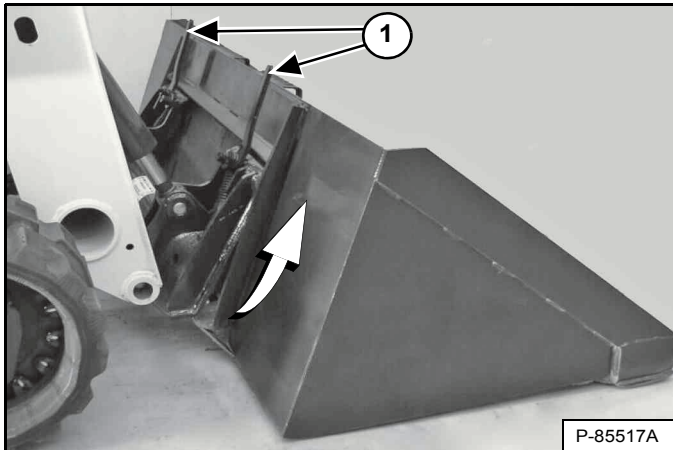

Relevez complètement les leviers du Bob-Tach (1) (cales entièrement levées) [Figure 139].

Entrez dans la chargeuse et exécutez la PROCÉDURE PRÉALABLE AU DÉMARRAGE. (Voir PROCÉDURE PRÉALABLE AU DÉMARRAGE page 93.)

Démarrez le moteur, appuyez sur le bouton PRESS TO OPERATE LOADER (APPUYER POUR UTILISER LA CHARGEUSE) et libérez le frein de stationnement.

Abaissez les bras de levage et inclinez le Bob-Tach vers l'avant.

Avancez lentement la chargeuse jusqu'à ce que le bord supérieur du Bob-Tach soit complètement sous le gousset supérieur du châssis de fixation du godet [Figure 139] (ou autre accessoire).

REMARQUE : veillez à ne pas heurter l'accessoire avec les leviers du Bob-Tach.

Figure 140

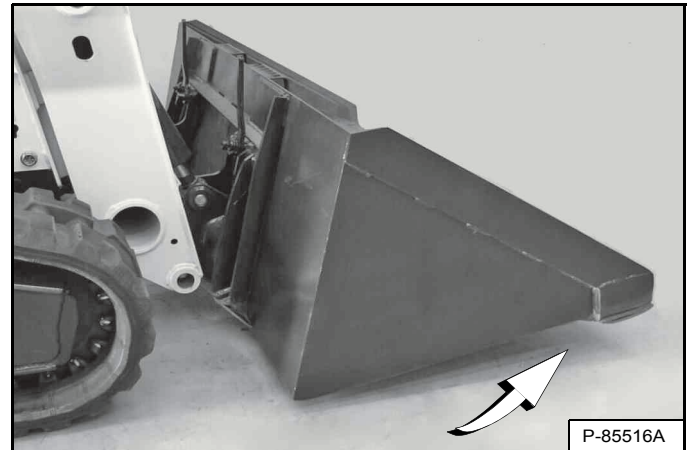

Inclinez le Bob-Tach vers l'arrière jusqu'à ce que le bord d'attaque du godet (ou autre accessoire) décolle légèrement du sol [Figure 140]. Cette procédure permet au châssis de fixation du godet de se plaquer contre l'avant du Bob-Tach.

Arrêtez le moteur et sortez de la chargeuse. (Voir ARRÊT DU MOTEUR ET SORTIE DE LA CHARGEUSE page 105.)

AVERTISSEMENT

RISQUES DE BLESSURES GRAVES, VOIRE MORTELLES

Avant de quitter le siège de l'opérateur :

- Abaissez les bras de levage et posez l'accessoire à plat sur le sol.
- Arrêtez le moteur.
- Enclenchez le frein de stationnement.
- Relevez l'arceau de siège.
- Mettez toutes les commandes au point NEUTRE/ en position VERROUILLÉE pour vous assurer que les fonctions de levage, de cavage et de translation sont désactivées.

Le dispositif de l'arceau de siège doit désactiver ces fonctions lorsque l'arceau est relevé. Contactez votre concessionnaire Bobcat si les commandes ne sont pas désactivées.

W-2463-1110

ACCESSOIRES (SUITE)

Installation et dépose de l'accessoire (Bob-Tach mécanique) (suite)

Installation (suite)

Figure 141

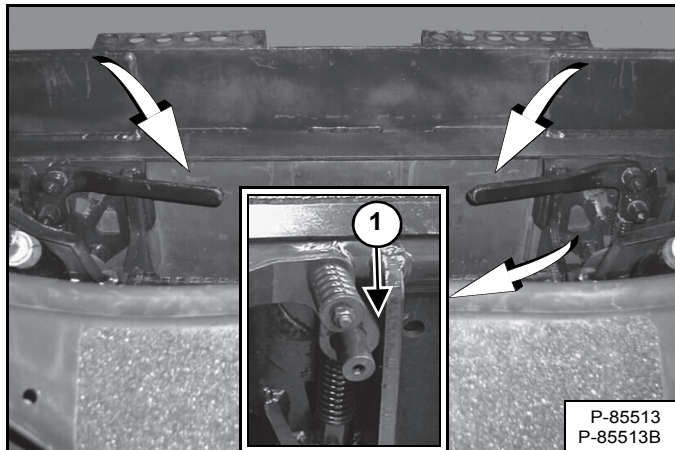

Abaissez les leviers du Bob-Tach jusqu'à ce qu'ils soient complètement verrouillés [Figure 141] (cales complètement engagées dans les orifices du châssis de fixation de l'accessoire).

Lorsqu'ils sont verrouillés, les deux leviers doivent être en contact avec le châssis comme indiqué (1) [Figure 141].

Si les deux leviers ne s'engagent pas en position verrouillée, contactez votre concessionnaire Bobcat pour l'entretien du dispositif.

Figure 142

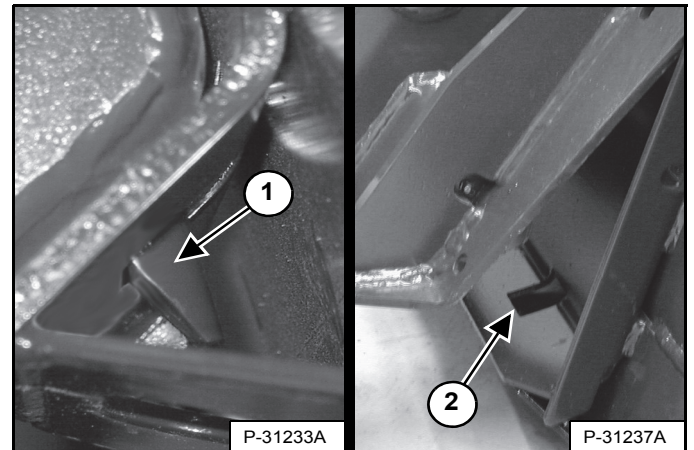

Les cales (1) doivent dépasser des orifices (2) [Figure 142] du châssis de fixation du godet (ou autre accessoire) afin de maintenir fermement le godet sur le Bob-Tach.

AVERTISSEMENT

RISQUES DE BLESSURES GRAVES, VOIRE MORTELLES

Les cales du Bob-Tach doivent dépasser des orifices du châssis de fixation de l'accessoire. Les leviers doivent être complètement abaissés et verrouillés, sinon l'accessoire risque de se détacher.

W-2715-0208

ACCESSOIRES (SUITE)

Installation et dépose de l'accessoire (Bob-Tach mécanique) (suite)

Dépose

Abaissez les bras de levage et posez l'accessoire à plat sur le sol. Abaissez ou fermez tout équipement hydraulique (selon modèle).

Arrêtez le moteur et sortez de la chargeuse. (Voir ARRÊT DU MOTEUR ET SORTIE DE LA CHARGEUSE page 105.)



AVERTISSEMENT

**RISQUES DE BLESSURES GRAVES,
VOIRE MORTELLES**

Avant de quitter le siège de l'opérateur :

- Abaissez les bras de levage et posez l'accessoire à plat sur le sol.
- Arrêtez le moteur.
- Enclenchez le frein de stationnement.
- Relevez l'arceau de siège.
- Mettez toutes les commandes au point NEUTRE/ en position VERROUILLÉE pour vous assurer que les fonctions de levage, de cavage et de translation sont désactivées.

Le dispositif de l'arceau de siège doit désactiver ces fonctions lorsque l'arceau est relevé. Contactez votre concessionnaire Bobcat si les commandes ne sont pas désactivées.

W-2463-1110

Déconnectez de la chargeuse le faisceau électrique, et les conduites d'eau ou hydrauliques de l'accessoire (selon modèle). (Voir Libération de la pression hydraulique (chargeuse et accessoire) page 89.)

Figure 143

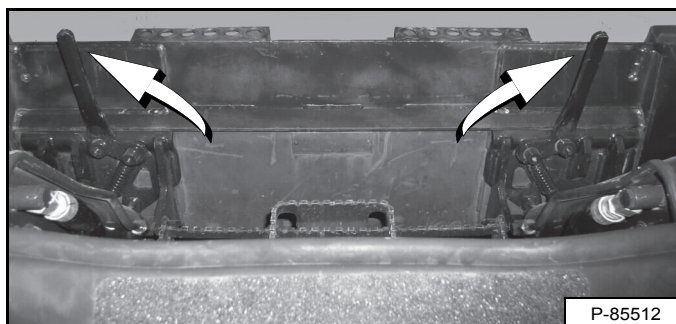

Relevez complètement les leviers du Bob-Tach [Figure 143] (cales entièrement levées).



AVERTISSEMENT

Les leviers du Bob-Tach sont sous tension de ressorts. Maintenez-les fermement et relâchez-les lentement pour éviter les blessures.

W-2054-1285

Entrez dans la chargeuse et exécutez la PROCÉDURE PRÉALABLE AU DÉMARRAGE. (Voir PROCÉDURE PRÉALABLE AU DÉMARRAGE page 93.)

Démarrez le moteur, appuyez sur le bouton PRESS TO OPERATE LOADER (APPUYER POUR UTILISER LA CHARGEUSE) et libérez le frein de stationnement.

Figure 144

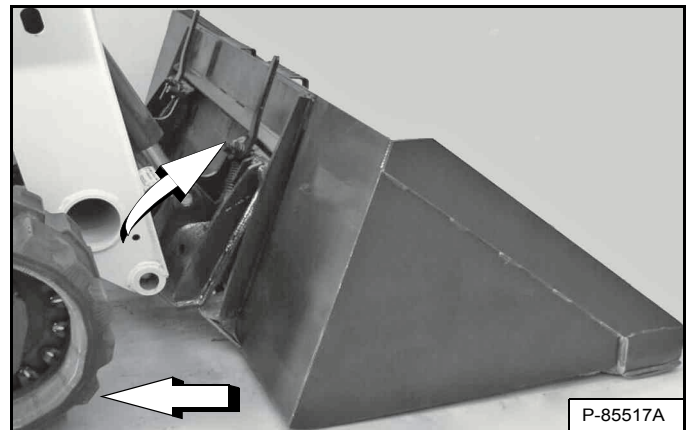

Inclinez le Bob-Tach vers l'avant et éloignez la chargeuse du godet ou de l'accessoire en effectuant une marche arrière [Figure 144].

ACCESSOIRES (SUITE)

Installation et dépose de l'accessoire (Bob-Tach hydraulique)

Cette machine peut être équipée d'un Bob-Tach hydraulique.

Le Bob-Tach hydraulique permet de changer rapidement de godets et d'accessoires. Pour installer d'autres accessoires, consultez le Manuel de l'Opérateur et d'Entretien de l'accessoire concerné.

Installation

Entrez dans la chargeuse et exécutez la PROCÉDURE PRÉALABLE AU DÉMARRAGE. (Voir PROCÉDURE PRÉALABLE AU DÉMARRAGE page 93.)

Démarrez le moteur, appuyez sur le bouton PRESS TO OPERATE LOADER (APPUYER POUR UTILISER LA CHARGEUSE) et libérez le frein de stationnement.

Abaissez les bras de levage et inclinez le Bob-Tach vers l'avant.

Figure 145

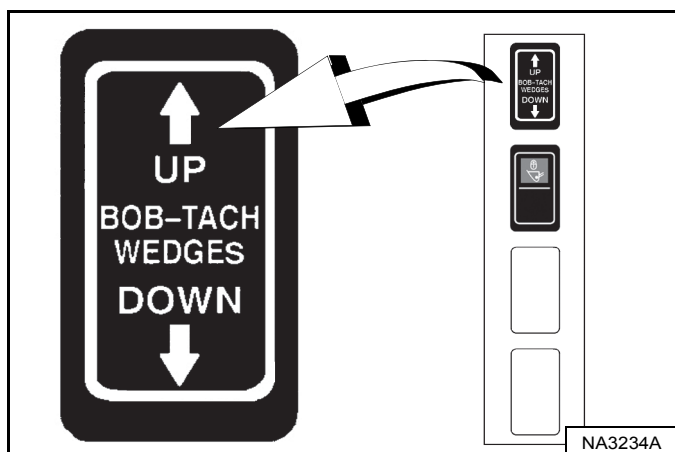
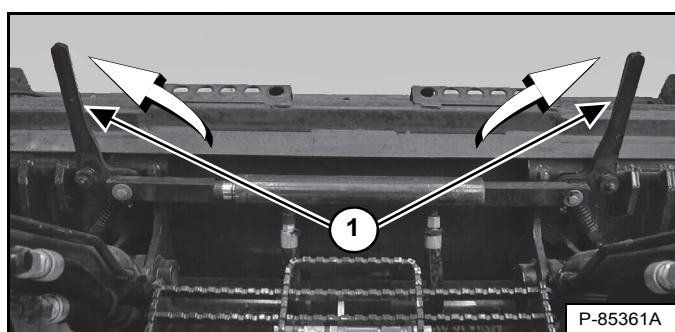
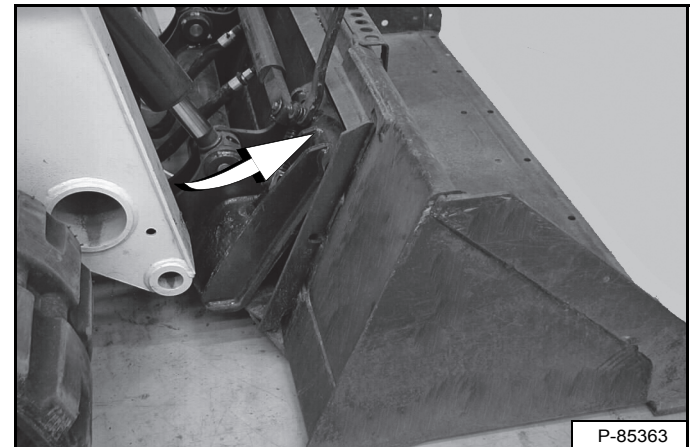

Figure 146



Appuyez sur le côté UP du contacteur BOB-TACH WEDGES (Montée des cales) (panneau des contacteurs droit) et maintenez-le enfoncé [Figure 145] jusqu'à ce que les leviers (1) [Figure 146] soient complètement relevés (cales entièrement levées).

Figure 147



Avancez lentement la chargeuse jusqu'à ce que le bord supérieur du Bob-Tach soit complètement sous le gousset supérieur du châssis de fixation du godet [Figure 147] (ou autre accessoire).

REMARQUE : veillez à ne pas heurter l'accessoire avec les leviers du Bob-Tach.

Figure 148

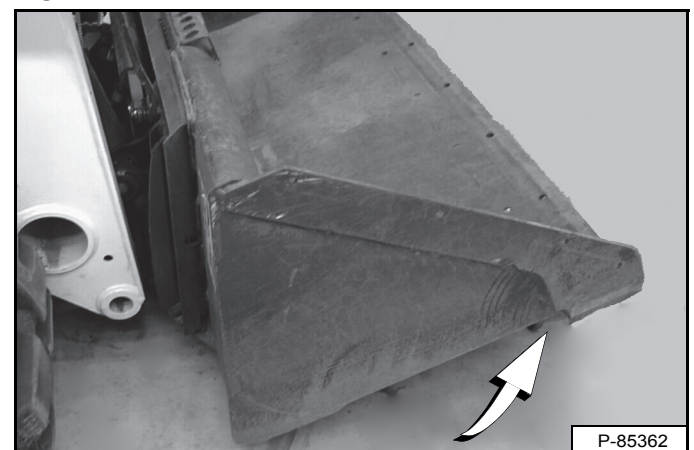

Inclinez le Bob-Tach vers l'arrière jusqu'à ce que le bord d'attaque du godet (ou autre accessoire) décolle légèrement du sol [Figure 148]. Cette procédure permet au châssis de fixation du godet de se plaquer contre l'avant du Bob-Tach.

ACCESSOIRES (SUITE)

Installation et dépose de l'accessoire (Bob-Tach hydraulique) (suite)

Installation (suite)

Figure 149

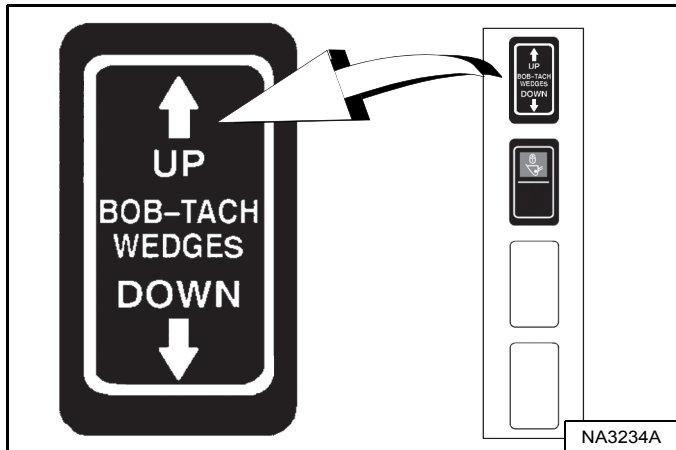

Appuyez sur le côté UP du contacteur BOB-TACH WEDGES (Montée des cales) (panneau des contacteurs droit) et maintenez-le enfoncé [Figure 149] jusqu'à ce que les leviers soient complètement engagés (cales complètement relevées).

REMARQUE : le système de Bob-Tach hydraulique fonctionne par un circuit sous pression constante d'huile hydraulique pour maintenir les cales en position engagée et éviter que l'accessoire ne se détache. Les cales peuvent de ce fait s'abaisser peu à peu. Il peut être nécessaire pour l'opérateur de réactiver le côté UP du contacteur BOB-TACH WEDGES (Montée des cales) avant d'installer un accessoire pour s'assurer que les deux cales sont complètement relevées.

Figure 150

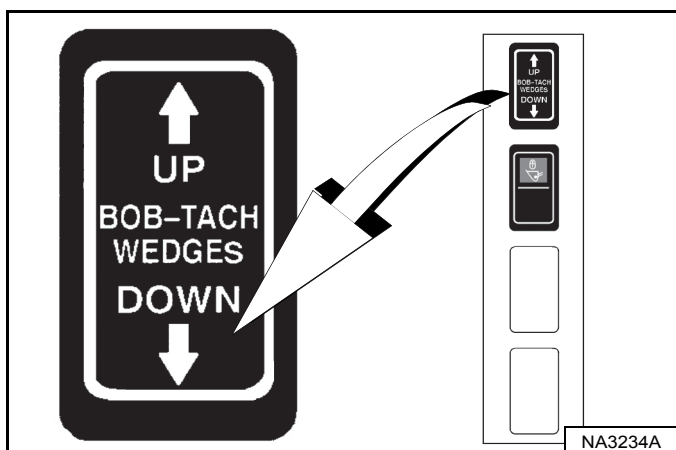
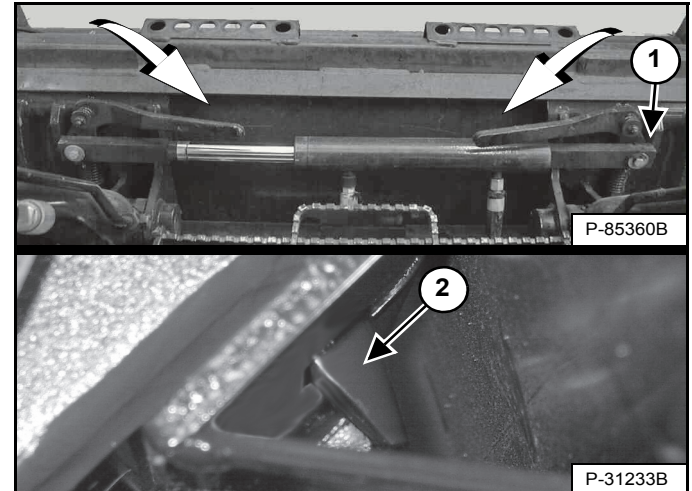

Figure 151



Appuyez sur le côté DOWN du contacteur BOB-TACH WEDGES (Descente des cales) (panneau des contacteurs droit) et maintenez-le enfoncé jusqu'à ce que les leviers [Figure 150] soient complètement engagés en position verrouillée [Figure 151] (les cales dépassent des orifices du châssis de fixation de l'accessoire).

Lorsqu'ils sont verrouillés, les deux leviers doivent être en contact avec le châssis comme indiqué (1) [Figure 151].

Si les deux leviers ne s'engagent pas en position verrouillée, contactez votre concessionnaire Bobcat pour l'entretien du dispositif.

Les cales (2) [Figure 151] doivent dépasser des orifices du châssis de fixation du godet (ou autre accessoire) afin de maintenir fermement le godet sur le Bob-Tach.

AVERTISSEMENT

RISQUES DE BLESSURES GRAVES, VOIRE MORTELLES

Les cales du Bob-Tach doivent dépasser des orifices du châssis de fixation de l'accessoire. Les leviers doivent être complètement abaissés et verrouillés, sinon l'accessoire risque de se détacher.

W-2715-0208

ACCESSOIRES (SUITE)

Installation et dépose de l'accessoire (Bob-Tach hydraulique) (suite)

Dépose

Abaissez les bras de levage et posez l'accessoire à plat sur le sol. Abaissez ou fermez tout équipement hydraulique (selon modèle).

En présence de connexions électriques ou de raccordements d'eau ou hydrauliques :

1. Arrêtez le moteur et sortez de la chargeuse. (Voir ARRÊT DU MOTEUR ET SORTIE DE LA CHARGEUSE page 105.)



**RISQUES DE BLESSURES GRAVES,
VOIRE MORTELLES**

Avant de quitter le siège de l'opérateur :

- Abaissez les bras de levage et posez l'accessoire à plat sur le sol.
- Arrêtez le moteur.
- Enclenchez le frein de stationnement.
- Relevez l'arceau de siège.
- Mettez toutes les commandes au point NEUTRE/ en position VERROUILLÉE pour vous assurer que les fonctions de levage, de cavage et de translation sont désactivées.

Le dispositif de l'arceau de siège doit désactiver ces fonctions lorsque l'arceau est relevé. Contactez votre concessionnaire Bobcat si les commandes ne sont pas désactivées.

W-2463-1110

2. Déconnectez de la chargeuse le faisceau électrique, et les conduites d'eau ou hydrauliques de l'accessoire (selon modèle). (Voir Libération de la pression hydraulique (chargeuse et accessoire) page 89.)
3. Entrez dans la chargeuse et exécutez la PROCÉDURE PRÉALABLE AU DÉMARRAGE. (Voir PROCÉDURE PRÉALABLE AU DÉMARRAGE page 93.)
4. Démarrez le moteur, appuyez sur le bouton PRESS TO OPERATE LOADER (APPUYER POUR UTILISER LA CHARGEUSE) et libérez le frein de stationnement.

Figure 152

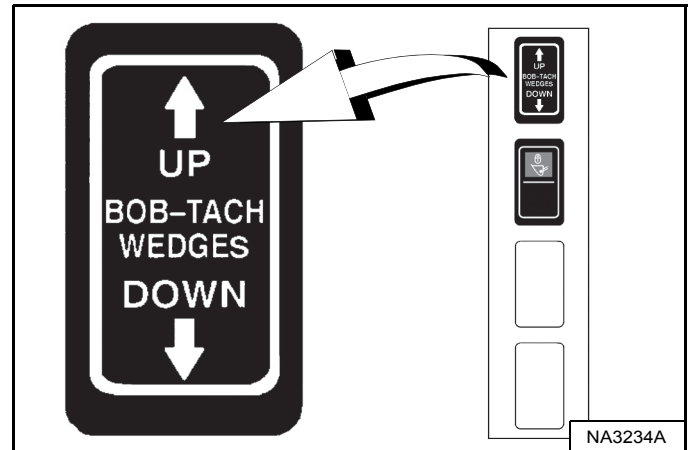

Appuyez sur le côté UP du contacteur BOB-TACH WEDGES (Montée des cales) (panneau des contacteurs droit) et maintenez-le enfoncé [Figure 152] jusqu'à ce que les leviers soient complètement engagés (cales complètement relevées).

Figure 153

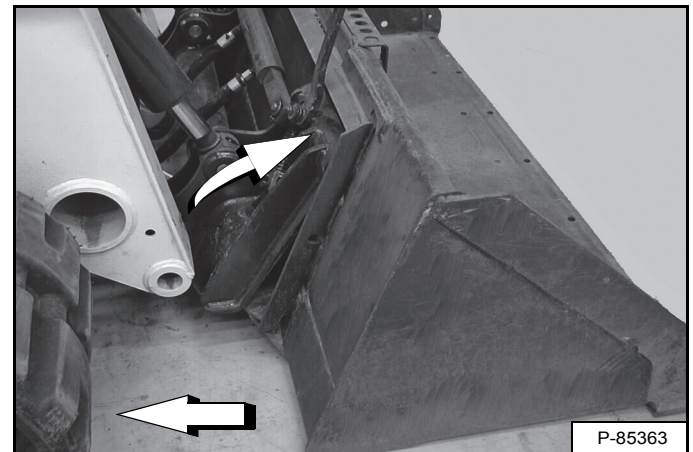

Inclinez le Bob-Tach vers l'avant et éloignez la chargeuse du godet ou de l'accessoire en effectuant une marche arrière [Figure 153].

REMARQUE : le système de Bob-Tach hydraulique fonctionne par un circuit sous pression constante d'huile hydraulique pour maintenir les cales en position engagée et éviter que l'accessoire ne se détache. Les cales peuvent de ce fait s'abaisser peu à peu. Il peut être nécessaire pour l'opérateur de réactiver le côté UP du contacteur « BOB-TACH WEDGES » (Montée des cales) avant de déposer un accessoire pour s'assurer que les deux cales sont complètement relevées.

CHENILLES ET CHÂSSIS INFÉRIEUR

Introduction

Les chargeuses compactes sur chenilles Bobcat présentent de nombreux avantages. Leurs chenilles en caoutchouc offrent une portance très élevée, une faible pression au sol et une excellente traction sans causer de dégâts aux surfaces sensibles.

Conseils d'utilisation et d'entretien de la chargeuse compacte sur chenilles

Tension des chenilles : il est important que la tension des chenilles soit correcte. Une tension trop faible des chenilles risque de provoquer un déchenillage. Si elles sont trop tendues, elles s'useront plus vite et exerceront plus de contraintes sur l'ensemble du système de traction. (Voir TENSION DES CHENILLES page 180.)

Figure 154

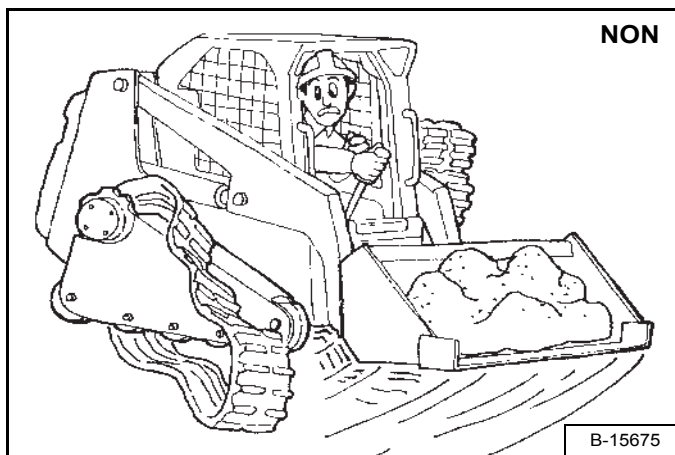

Virages : sur l'asphalte ou le béton, utilisez le virage progressif (un levier plus en avant que l'autre) plutôt que le virage rapide (un levier en avant et l'autre en arrière) pour éviter d'user prématurément les chenilles ou de les faire décheniller [Figure 154].

Transportez toujours la charge le plus bas possible.

Figure 155

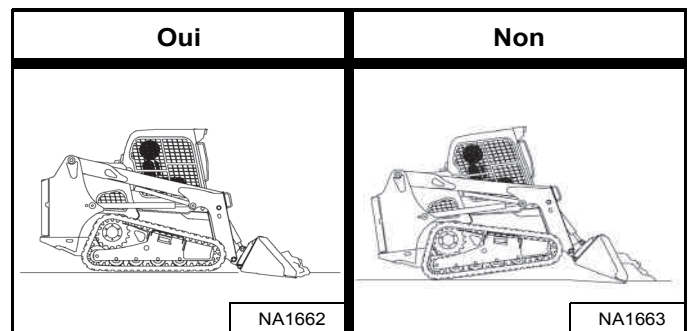

Excavation et nivelage : Pour obtenir les meilleures conditions de traction, maintenez les chenilles au contact du sol sur toute leur longueur [Figure 155].

Si l'avant des chenilles est décollé du sol [Figure 155], la traction est moins bonne et les chenilles s'usent plus vite.

Utilisation dans une pente : montez ou descendez les pentes dans l'axe et jamais en diagonale pour éviter un déchenillage.

Figure 156

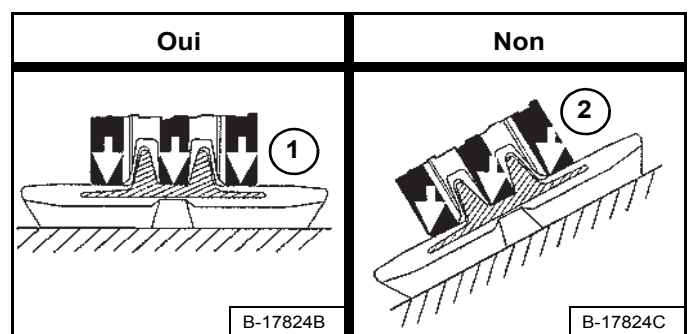

Les composants du système de traction s'usent plus vite en travers dans une pente. Sur une surface de niveau, le poids de la machine est réparti sur les chenilles par toute la surface des galets (1). En travers dans une pente, le poids porte sur le bord des galets et contre les dents de guidage des chenilles (2) [Figure 156], ce qui provoque une usure accrue.

CHENILLES ET CHÂSSIS INFÉRIEUR (SUITE)

Conseils d'utilisation et d'entretien de la chargeuse compacte sur chenilles (suite)

Figure 157

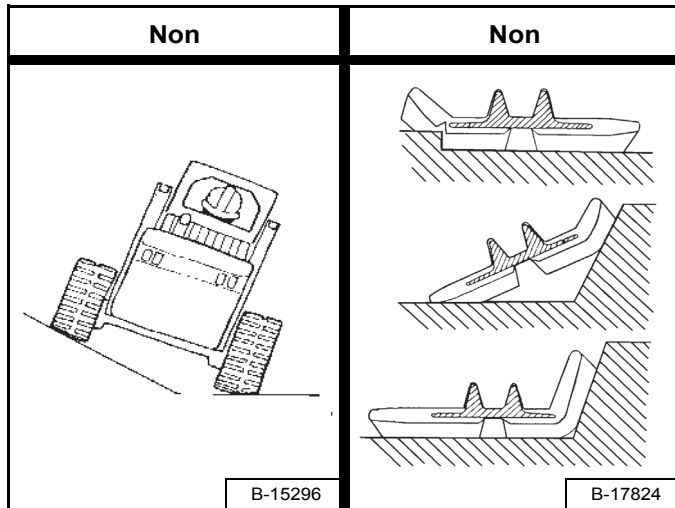

Conditions d'utilisation : évitez d'utiliser la chargeuse avec une chenille sur une pente et l'autre sur terrain plat ou avec le bord d'une chenille en appui sur une arête ou contre un talus [Figure 157]. Cela risque de provoquer un déchenillage, de détériorer le bord des chenilles ou de causer des coupures au niveau des inserts métalliques.

Nettoyage et entretien : maintenez le système de traction aussi propre que possible. Retirez les pierres et les débris des chenilles et des galets. Utilisez éventuellement pour cela un nettoyeur à pression.

Permutation : les chenilles et les barbotins doivent être permutés et placés du côté opposé de la machine. Il est important de permuter les chenilles et les barbotins pour leur assurer une durée de vie maximale. Consultez votre concessionnaire Bobcat pour la permutation des chenilles et des barbotins.

Conseils concernant les chenilles :

- Respectez les conseils d'utilisation et d'entretien.
- Maintenez les galets et les roues de tension propres.
- Sachez quelles conditions peuvent provoquer une usure accélérée.
- Recherchez toute forme d'usure anormale.
- Remplacez les composants et les chenilles en cas de nécessité.

Figure 158

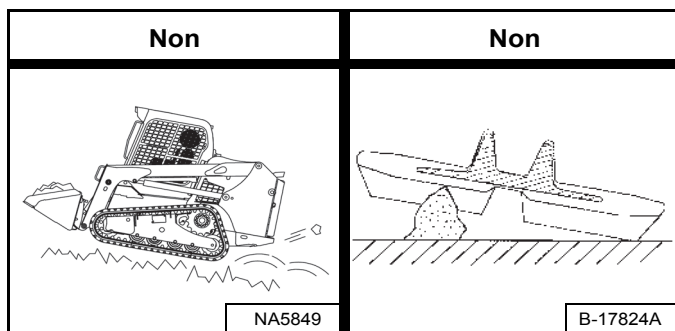

Évitez de circuler ou de tourner sur des objets pointus comme des pointes de rocher, des débris de béton, des gravats de carrière ou des déchets de ferraille. Ils risquent d'entailler les sculptures des chenilles [Figure 158].



PROCÉDURE D'UTILISATION

Inspection de la zone de travail

Avant toute utilisation, inspectez la zone de travail pour repérer les dangers éventuels.

Repérez les zones accidentées et les dénivelés abrupts. Faites repérer et marquer toute canalisation souterraine (électricité, gaz, eau, égout, irrigation, etc.).

Retirez tous les objets et matériaux de construction qui pourraient endommager la chargeuse ou provoquer des blessures.

Vérifiez toujours l'état du sol avant de commencer les travaux :

- Repérez les éventuelles zones instables, signalées par des fissures ou des tassements.
- N'oubliez pas que les conditions météorologiques sont susceptibles d'affecter la stabilité du sol.
- Assurez-vous que la traction est correcte lorsque vous travaillez dans une pente.

Instructions d'utilisation de base

Faites toujours chauffer le moteur et le circuit hydrostatique avant d'utiliser la chargeuse.

IMPORTANT

Pour prolonger la durée de vie de la machine, faites chauffer le moteur à vitesse modérée et sous charge légère.

I-2015-0284

Pour obtenir une puissance maximum, faites tourner le moteur à plein régime. Pour conduire lentement, ne déplacez les commandes de direction que légèrement.

Les opérateurs novices doivent s'entraîner dans une zone dégagée et sans personne à proximité. Actionnez toutes les commandes jusqu'à ce que vous soyez capable de manier la chargeuse efficacement et en toute sécurité, quelles que soient les conditions de travail.

Utilisation à proximité d'un surplomb ou d'eau

Maintenez la chargeuse aussi éloignée que possible du bord en surplomb et maintenez les chenilles perpendiculaires au bord de sorte que la chargeuse puisse être ramenée en arrière en cas d'effondrement.

Ramenez toujours la chargeuse en arrière au moindre signe d'instabilité du bord en surplomb.

AVERTISSEMENT

LE BASCULEMENT OU LE RETOURNEMENT DE LA MACHINE PEUT PROVOQUER DES BLESSURES GRAVES, VOIRE MORTELLES

- Maintenez les bras de levage aussi bas que possible.
- Ne virez pas et ne déplacez pas la machine quand les bras sont levés.
- Virez toujours sur un sol de niveau. Ralentissez dans les virages.
- Montez et descendez les pentes dans l'axe, jamais en diagonale.
- Dirigez toujours l'extrémité lourde de la machine vers le haut de la pente.
- Ne surchargez pas la machine.
- Assurez-vous que la traction est correcte.

W-2018-1112

Conduite sur la voie publique

Quand vous utilisez la machine sur une voie publique ou une autoroute, respectez toujours la législation en vigueur. Par exemple : apposez un panneau « Véhicule lent » ou utilisez des signaux de direction.

REMARQUE : pour la conduite sur la voie publique dans les pays de l'Union Européenne (UE), des kits Route sont disponibles chez votre concessionnaire ou peuvent être installés en usine (option).

Respectez toujours la législation en vigueur. Contactez votre concessionnaire Bobcat pour plus d'informations.

PROCÉDURE D'UTILISATION (SUITE)

Utilisation avec un godet plein

Figure 159

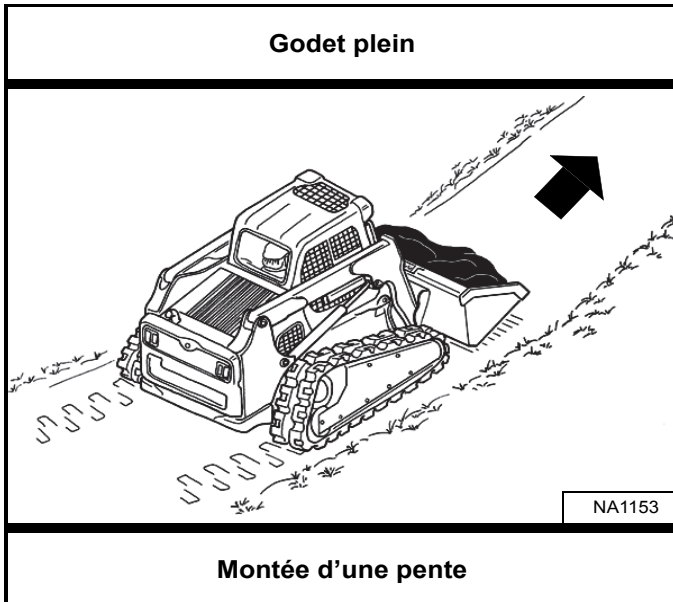

Utilisation avec un godet vide

Figure 161

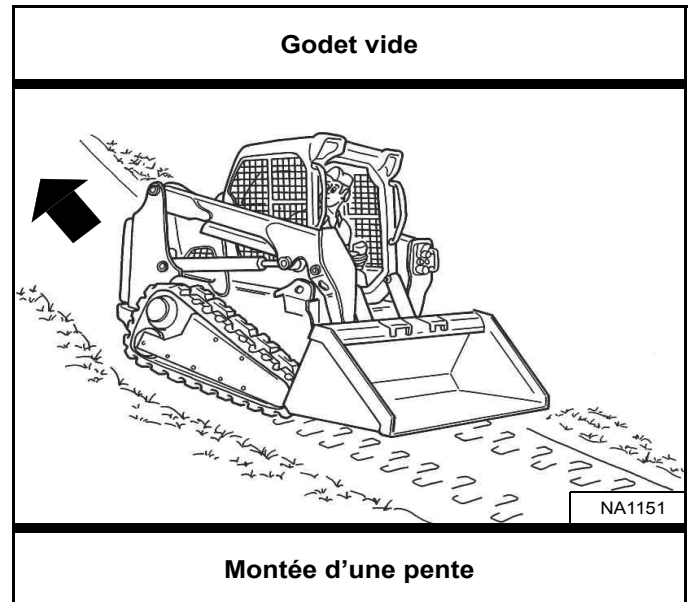

Figure 160

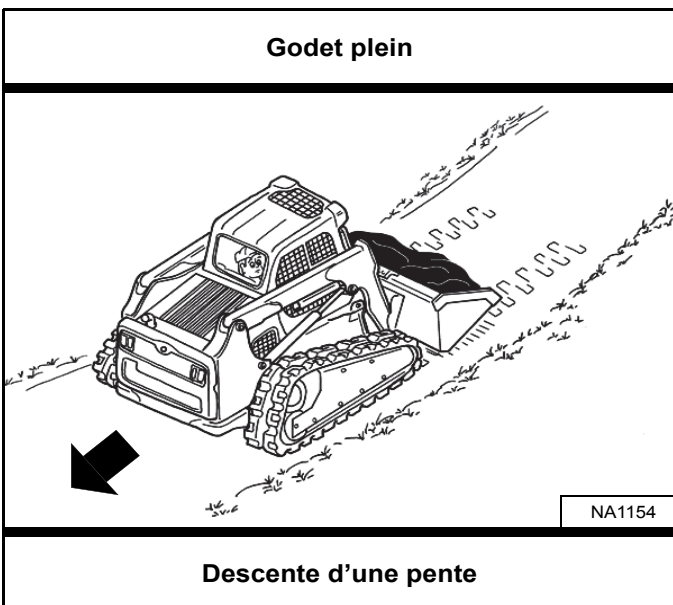
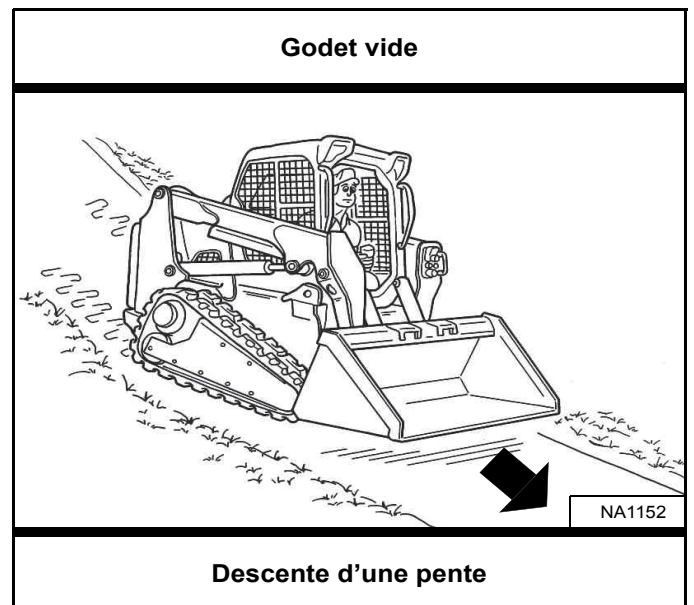

Figure 162



Quand le godet est plein, montez ou descendez une pente en dirigeant l'extrémité lourde de la machine vers le haut de la pente [Figure 159] et [Figure 160].

Quand le godet est vide, montez ou descendez une pente en dirigeant l'extrémité lourde de la machine vers le haut de la pente [Figure 161] et [Figure 162].

Ne relevez le godet qu'à la hauteur requise pour éviter les obstacles susceptibles de se présenter sur un sol accidenté.

Ne relevez le godet qu'à la hauteur requise pour éviter les obstacles susceptibles de se présenter sur un sol accidenté.

REMORQUAGE DE LA CHARGEUSE

Procédure

Du fait de la conception même de la chargeuse, il n'est pas recommandé de la remorquer.

- La chargeuse peut être chargée sur un véhicule de transport à l'aide d'un appareil de levage.
- La chargeuse peut être déplacée par glissement sur une courte distance en cas de nécessité (par exemple, mise sur un véhicule de transport) sans endommager le système hydrostatique. Les chenilles ne tournant pas, cette opération peut provoquer une légère usure des chenilles.

La chaîne (ou le câble) de remorquage doit avoir une résistance égale à 1,5 fois le poids de la chargeuse. (Voir Performances page 221.)

LEVAGE DE LA CHARGEUSE

Dispositif de levage à point unique



RISQUES DE BLESSURES GRAVES, VOIRE MORTELLES

- Avant de procéder au levage, vérifiez les fixations du levage à point unique et de la cabine.
- Assemblez les fixations avant de la cabine comme indiqué dans ce manuel.
- Veillez à ce que personne ne se trouve dans la cabine ou à moins de 5 m (15 ft) de la machine pendant son levage.

W-2007-0910

La chargeuse peut être levée au moyen du dispositif de levage à point unique disponible sous forme de kit auprès de votre concessionnaire Bobcat.

Le dispositif de levage à point unique, fourni par Bobcat, est conçu pour lever et soutenir la chargeuse Bobcat sans risque d'endommager les capacités de protection contre le retournement et contre la chute d'objets de la cabine.

Figure 163

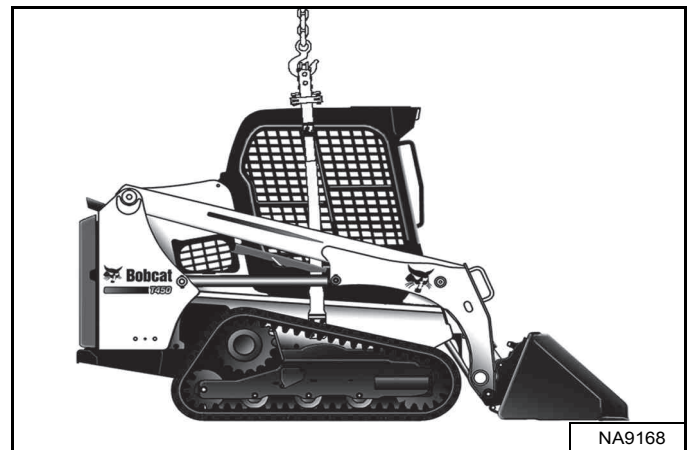

Fixez le crochet de levage au point de levage [Figure 163].

REMARQUE : assurez-vous que l'équipement de levage est de dimensions et de capacités adéquates pour le poids de la chargeuse. (Voir Performances page 221.)

LEVAGE DE LA CHARGEUSE (SUITE)

Dispositif de levage à quatre points



RISQUES DE BLESSURES GRAVES, VOIRE MORTELLES

- Avant de lever la machine, contrôlez les fixations du dispositif de levage à quatre points.
- Veillez à ce que personne ne se trouve dans la cabine ou à moins de 5 m (15 ft) de la machine pendant son levage.

W-2160-0910

La chargeuse peut être levée au moyen du dispositif de levage à quatre points disponible sous forme de kit auprès de votre concessionnaire Bobcat.

Figure 164

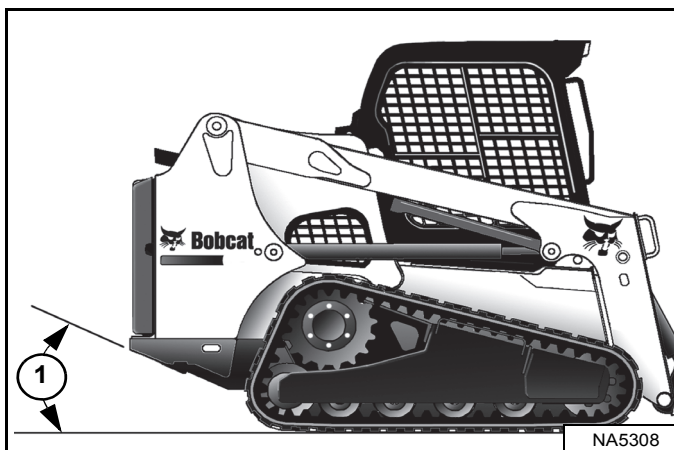

REMARQUE : la chargeuse doit être levée autant que possible à l'horizontale, mais l'angle de la chargeuse suspendue ne doit en aucun cas dépasser l'angle de dégagement (1) [Figure 164] indiqué dans les caractéristiques techniques. (Voir Dimensions page 220.)

Figure 165

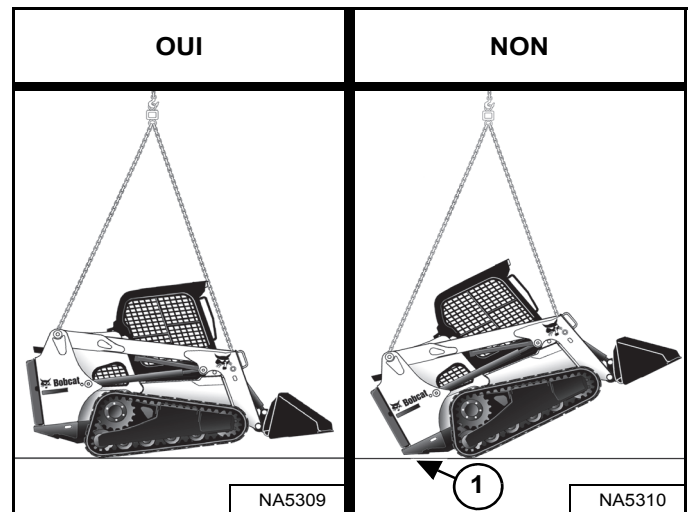

Fixez les câbles ou les chaînes aux points de levage [Figure 165].

REMARQUE : les chaînes ou câbles de levage ne doivent pas entrer en contact avec la cabine ou les bras de levage pour éviter tout dommage.

REMARQUE : les chaînes ou câbles de levage seront de même longueur ou de longueur différente selon la configuration de la chargeuse. Dans la vue ci-dessus, l'angle de dégagement (1) [Figure 165] a été dépassé. La longueur des chaînes ou câbles de levage doit être ajustée pour éviter cette situation.

REMARQUE : assurez-vous que l'équipement de levage est de dimensions et de capacités adéquates pour le poids de la chargeuse. (Voir Performances page 221.)

TRANSPORT DE LA CHARGEUSE SUR UNE REMORQUE

Chargement et déchargement



RISQUES DE BLESSURES GRAVES, VOIRE MORTELLES

Lors du chargement de la machine sur un véhicule de transport, utilisez des rampes de chargement conçues à cet effet et suffisamment résistantes pour supporter son poids. Les rampes en bois risquent de se briser et de provoquer des accidents.

W-2058-0807

Assurez-vous que les véhicules de transport ou de remorquage sont de dimensions et de capacités adéquates pour le poids de la chargeuse. (Voir Performances page 221.)

REMARQUE : désactivez toujours la fonction de ralenti auto avant de charger ou de décharger la chargeuse depuis ou sur une remorque. (Voir **RALENTI AUTOMATIQUE** page 60.)

Figure 166



Faites monter la chargeuse en marche arrière sur le véhicule de transport si le godet est vide, ou si l'accessoire a été déposé [Figure 166].

L'arrière de la remorque doit être bloqué ou soutenu (1) [Figure 166] pendant le chargement ou le déchargement de la machine pour éviter que sa partie avant ne se lève.

Fixation

Figure 167

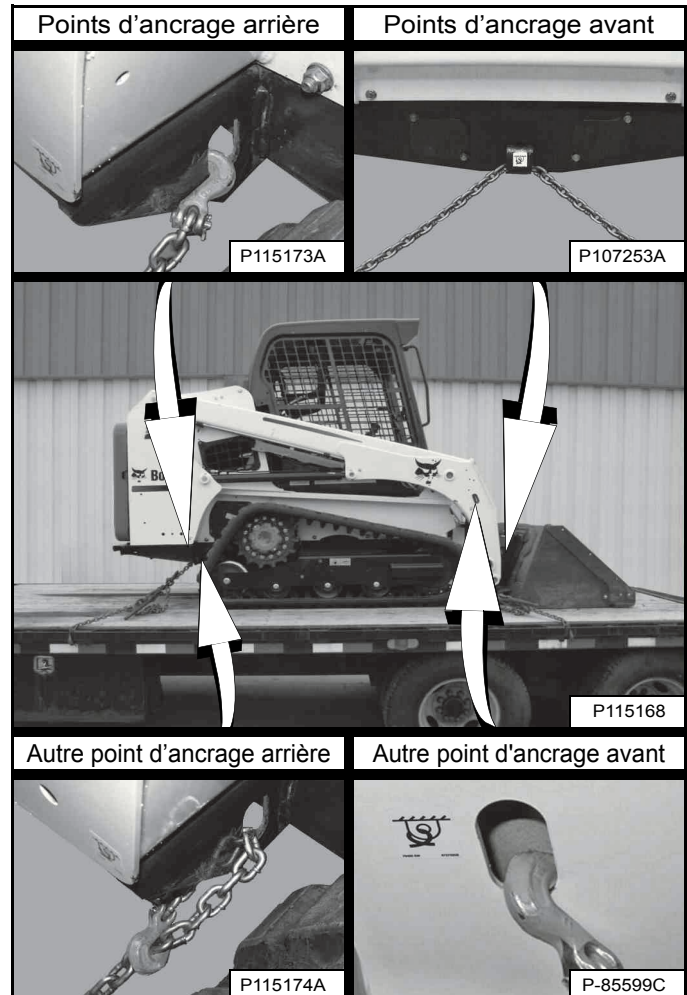

Pour empêcher la chargeuse de bouger en cas d'arrêt brutal ou de déplacement sur une pente, fixez-la au véhicule de transport en procédant de la manière suivante [Figure 167].

1. Abaissez le godet ou l'accessoire sur le plancher.
2. Arrêtez le moteur.
3. Enclenchez le frein de stationnement.
4. Accrochez des chaînes aux points d'ancrage avant et arrière de la chargeuse [Figure 167]. (Les bras de levage sont représentés levés pour plus de clarté).
5. Fixez chaque extrémité de chaîne au véhicule de transport.
6. Tendez les chaînes à l'aide de tendeurs de chaîne.



ENTRETIEN PRÉVENTIF

SÉCURITÉ DES ENTRETIENS	124
PROGRAMME D'ENTRETIEN	125
Intervalles d'entretien	125
Livret d'entretien	127
DISPOSITIF DE VERROUILLAGE BOBCAT (BICS™)	128
Contrôle du système BICS™ (moteur ARRÊTÉ, clé sur MARCHÉ)	128
Contrôle de la désactivation du circuit hydraulique auxiliaire [moteur ARRÊTÉ, clé sur MARCHÉ]	128
Contrôle du capteur de l'arceau de siège (moteur EN MARCHÉ)	128
Contrôle du verrouillage de la transmission et du frein de stationnement (moteur EN MARCHÉ)	128
Contrôle de la commande de dérivation des bras de levage	128
Contrôle de la désactivation des fonctions de levage et de cavage (ACS et SJC)	128
SYSTÈME DE SÉCURITÉ DE L'ARCEAU DE SIÈGE	129
Description	129
Inspection et entretien	130
CEINTURE DE SÉCURITÉ	131
Contrôle et entretien	131
DISPOSITIF D'ARRÊT DES BRAS DE LEVAGE	132
Description	132
Installation	133
Dépose	134
ALARME DE REcul	135
Description	135
Contrôle	135
Réglage de la position des contacteurs	136
CABINE DE L'OPÉRATEUR	137
Description	137
Capteur de porte de cabine	137
Levage	138
Abaissement	139
PORTE ARRIÈRE	140
Ouverture et fermeture	140
Réglage du loquet	140
GRILLE ARRIÈRE	141
Dépose	141
Installation	141



SYSTÈME DE CHAUFFAGE, VENTILATION ET CLIMATISATION	142
Filtres	142
Faisceau de chauffage/d'évaporation pour climatisation	143
Condenseur de climatisation	144
Lubrification de la climatisation	144
Dépannage	144
FILTRE À AIR MOTEUR	145
Remplacement des filtres	145
SYSTÈME DE CARBURANT	147
Caractéristiques du carburant	147
Mélange de biodiesel	147
Remplissage du réservoir de carburant	148
Filtre à carburant	149
Purge de l'air du système de carburant	150
SYSTÈME DE LUBRIFICATION DU MOTEUR	151
Contrôle et appoint d'huile moteur	151
Tableau des huiles moteur	151
Vidange de l'huile moteur et remplacement du filtre à huile	152
CIRCUIT DE REFROIDISSEMENT DU MOTEUR	154
Marchepied d'entretien	154
Nettoyage	154
Contrôle et appoint de liquide de refroidissement	157
Vidange et remplacement du liquide de refroidissement	158
SYSTÈME ÉLECTRIQUE	160
Description	160
Emplacement/Identification des fusibles et relais	160
Entretien de la batterie	163
Maintien du niveau de charge de la batterie	163
Entretien de la batterie pendant le remisage de la machine	163
Test de la batterie	164
Charge de la batterie	164
Utilisation d'une batterie d'appoint (démarrage forcé)	165
Dépose et pose de la batterie	166
SYSTÈME HYDRAULIQUE/HYDROSTATIQUE	171
Contrôle et appoint d'huile	171
Tableau d'huile hydraulique/hydrostatique	171
Vidange et remplacement de l'huile hydraulique	172
Dépose et remplacement du filtre hydraulique/hydrostatique	175
Dépose et remplacement du filtre de gavage hydraulique	176
Dépose et remplacement du filtre de gavage hydraulique (suite)	177
Dépose et remplacement du filtre de gavage hydraulique (suite)	178
Remplacement du bouchon reniflard du réservoir	179



TENSION DES CHENILLES	180
Description	180
Contrôle	181
Réglages (anciens modèles à deux raccords de tension des chenilles)	182
Réglages (nouveaux modèles à un seul raccord de tension des chenilles)	184
MOTEUR D'ENTRAÎNEMENT HYDROSTATIQUE	186
Vidange et remplacement de l'huile	186
ENTRETIEN DES BARBOTINS	186
Procédure de serrage	186
COURROIE DE L'ALTERNATEUR	187
Réglage de la courroie	187
Remplacement de la courroie	187
COURROIE DE LA CLIMATISATION	188
Réglage de la courroie	188
Remplacement de la courroie	188
COURROIE D'ENTRAÎNEMENT	190
Réglage de la courroie	190
Remplacement de la courroie	190
ACCUMULATEUR DU SYSTÈME ANTITANGAGE AUTOMATIQUE	192
Contrôle de la charge de l'accumulateur	192
GRAISSAGE DE LA CHARGEUSE	193
Points de graissage	193
GRAISSAGE DES ROUES DE TENSION ET DES GALETS DE CHENILLES	195
Description	195
AXES PIVOTS	195
Contrôle et entretien	195
BOB-TACH (MÉCANIQUE)	196
Inspection et entretien	196
BOB-TACH (HYDRAULIQUE)	197
Inspection et entretien	197
REMISAGE ET REMISE EN SERVICE DE LA CHARGEUSE	198
Remisage	198
Remise en service	198

SÉCURITÉ DES ENTRETIENS

! AVERTISSEMENT

Lisez les instructions avant d'utiliser la machine ou d'effectuer son entretien. Lisez et assimilez le contenu du Manuel d'utilisation et d'entretien, du Guide de l'Opérateur et des autocollants apposés sur la machine. Lors d'une réparation, d'un réglage ou d'une opération d'entretien, respectez les instructions et les avertissements contenus dans les manuels. Une fois le travail terminé, assurez-vous toujours que la machine / l'accessoire fonctionne correctement. L'absence de formation de l'opérateur et le non respect des instructions peuvent provoquer des blessures GRAVES, VOIRE MORTELLES.

W-2003-0807

! Symbole de sécurité : ce symbole d'avertissement signifie : « Attention, soyez prudent ! Votre sécurité est en jeu ! » Lisez attentivement le message qui l'accompagne.

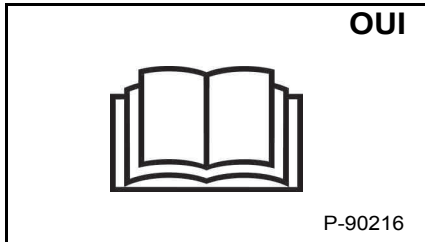

! N'entretenez jamais la chargeuse compacte Bobcat sans lire préalablement les instructions.

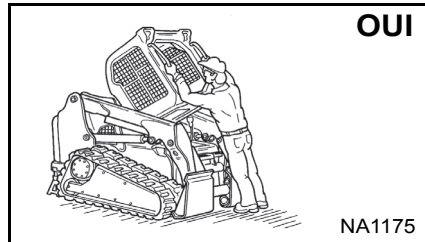

! Suivez toujours la procédure adéquate pour relever ou abaisser la cabine.

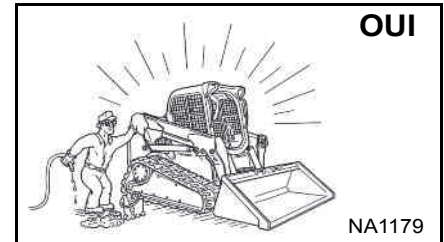

! Effectuez tous les jours le nettoyage et l'entretien.

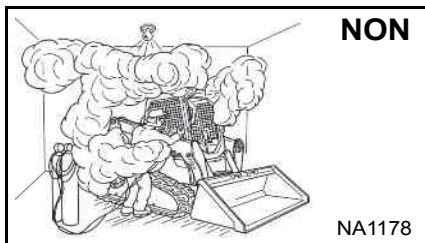

! Assurez toujours une bonne aération quand vous soudez ou meulez des pièces peintes.

! Portez un masque de sécurité lorsque vous meulez des pièces peintes, sous peine d'inhaler des poussières ou des gaz toxiques.

! Évitez les fuites de gaz d'échappement car elles peuvent être mortelles. Le circuit d'échappement doit être parfaitement étanche.

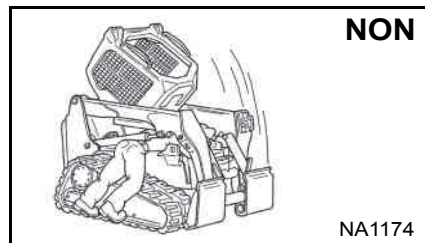

! Le débranchement ou le desserrage d'une conduite hydraulique, d'un flexible, d'un raccord, une pièce ou un composant défectueux peuvent provoquer la chute des bras de levage. Ne vous tenez jamais sous les bras de levage relevés s'ils ne sont pas maintenus par un arrêt de bras de levage approuvé. Remplacez-le en cas de détérioration.

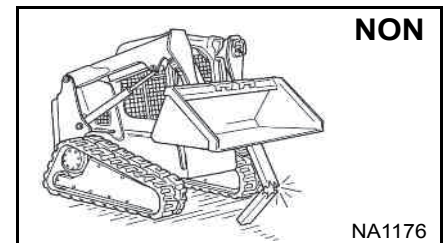

! Ne travaillez jamais sur la chargeuse avec les bras de levage relevés, à moins qu'ils ne soient maintenus par un arrêt de bras de levage approuvé. Remplacez les pièces endommagées.

! Ne modifiez jamais l'équipement et n'ajoutez jamais d'accessoires qui ne sont pas approuvés par Bobcat.



! Arrêtez le moteur, laissez-le refroidir et nettoyez-le de tous les matériaux inflammables avant de contrôler les niveaux.

! N'effectuez jamais d'entretien ni de réglage sur la chargeuse quand le moteur tourne, sauf indication contraire dans le manuel.

! Évitez tout contact avec les fuites d'huile hydraulique ou de carburant diesel sous pression, car le liquide peut pénétrer sous la peau ou dans les yeux.

! Ne remplissez pas le réservoir de carburant pendant que le moteur tourne, en fumant ou à proximité d'une flamme nue.

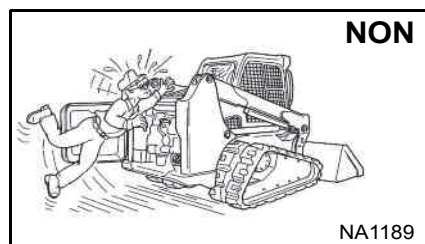

! Maintenez le corps, les bijoux et les vêtements à l'écart des pièces mobiles, des contacts électriques, des pièces brûlantes et de l'échappement.

! Portez toujours des lunettes de sécurité pour vous protéger de l'acide des batteries, des ressorts comprimés, des liquides sous pression ainsi que des projections de débris lorsque le moteur tourne ou que vous utilisez des outils. Portez toujours des lunettes de sécurité appropriées au type de soudage effectué.

! Gardez la porte arrière fermée sauf pour des opérations d'entretien. Fermez la porte et verrouillez son loquet avant d'utiliser la chargeuse.

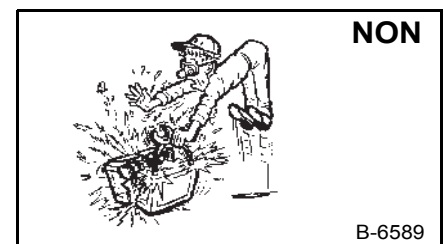

! Les batteries au plomb dégagent des gaz inflammables et explosifs.

! Maintenez les batteries à l'écart des arcs, des étincelles, des flammes et des cigarettes allumées.

! Les batteries au plomb contiennent de l'acide dont le contact brûle la peau et les yeux.

! Portez toujours des vêtements de protection. En cas de contact de l'acide avec le corps, rincez immédiatement à l'eau. En cas de contact avec les yeux, rincez abondamment et consultez

Les procédures d'entretien indiquées dans le Manuel de l'Opérateur et d'Entretien peuvent être effectuées par le propriétaire ou l'opérateur sans formation technique particulière. Néanmoins, les procédures d'entretien qui ne figurent pas dans le Manuel de l'Opérateur et d'Entretien doivent être effectuées **UNIQUEMENT PAR LE PERSONNEL D'ENTRETIEN BOBCAT QUALIFIÉ**. Utilisez toujours des pièces de rechange d'origine Bobcat. Un cours de formation sur la sécurité pendant les entretiens est disponible auprès de votre concessionnaire Bobcat.

MSW36-0409

PROGRAMME D'ENTRETIEN

Intervalles d'entretien

Les entretiens doivent être effectués à intervalles réguliers afin d'éviter toute usure excessive ou défaillance prématurée des composants de la machine.

Utilisez le tableau des entretiens comme guide d'entretien approprié de la chargeuse Bobcat.



RISQUES DE BLESSURES GRAVES, VOIRE MORTELLES

Lisez les instructions avant d'utiliser la machine ou d'effectuer son entretien. Lisez et assimilez le contenu du Manuel d'utilisation et d'entretien, du Guide de l'Opérateur et des autocollants apposés sur la machine. Lors d'une réparation, d'un réglage ou d'une opération d'entretien, respectez les instructions et les avertissements contenus dans les manuels. Une fois le travail terminé, assurez-vous toujours que la machine / l'accessoire fonctionne correctement. L'absence de formation de l'opérateur et le non respect des instructions peuvent provoquer des blessures GRAVES, VOIRE MORTELLES.

W-2003-0807

Toutes les 10 heures (avant de démarrer la chargeuse)

- **Huile moteur** – Contrôlez le niveau et faites l'appoint si nécessaire (voir page 151).
- **Filtres à air moteur et circuit d'admission d'air** – Contrôlez le tableau de bord. N'effectuez l'entretien qu'en cas de nécessité. Assurez-vous qu'il n'y a pas de fuites ni de composants endommagés (voir page 145).
- **Système de refroidissement du moteur** – Éliminez les débris présents dans l'ensemble radiateur et refroidisseur d'huile hydraulique, le refroidisseur de carburant, le condenseur de climatisation (selon modèle) et la grille arrière. Contrôlez le niveau À FROID et faites l'appoint avec du liquide de refroidissement prémélangé si nécessaire (voir page 154). et (voir page 157).
- **Filtre à carburant** – Contrôlez le tableau de bord. Vidangez l'eau dès que nécessaire (voir page 149).
- **Bras de levage, articulations de levage, vérins, Bob-Tach, axes pivots, cales** – Lubrifiez avec une graisse multi-usages à base de lithium (voir page 193).
- **Ceinture de sécurité, enrouleurs de ceinture de sécurité, arceau de siège et verrouillage des commandes** – Contrôlez l'état de la ceinture de sécurité. Nettoyez ou remplacez l'enrouleur si nécessaire. Contrôlez le bon fonctionnement de l'arceau de siège et du verrouillage des commandes. Éliminez les saletés et les débris des pièces mobiles. (voir page 129). et (voir page 131).
- **ispositif de verrouillage Bobcat (BICS™)** – Contrôlez son bon fonctionnement. Les fonctions de levage et de cavage NE DOIVENT PAS fonctionner lorsque l'arceau de siège est relevé (voir page 128).
- **Avertisseur avant** - Contrôlez son bon fonctionnement (voir page 52).
- **Cabine de l'opérateur** – Contrôlez les boulons de fixation, les rondelles et les écrous. Contrôlez l'état de la cabine (voir page 137).
- **Témoins et voyants** – Vérifiez si tous les témoins et voyants fonctionnent correctement. (voir page 38).
- **Autocollants de sécurité et antidérapants** – Contrôlez l'état des autocollants de sécurité et des antidérapants. Remplacez tout élément usé ou endommagé (voir page 19). et (voir page 93).
- **Huile hydraulique** – Contrôlez le niveau d'huile et faites l'appoint si nécessaire (voir page 171).
- **Filtres du chauffage et de la climatisation** (selon modèle) – Nettoyez ou remplacez les filtres si nécessaire (voir page 142).



TABLEAU DES ENTRETIENS (SUITE)

Intervalles d'entretien (suite)

Toutes les 50 heures

- **Flexibles et conduites du système hydraulique** – Contrôlez leur état et leur étanchéité. Effectuez les réparations ou les remplacements nécessaires.
- **Frein de stationnement, pédales, commandes manuelles et leviers de direction ou manipulateurs** – Contrôlez leur bon fonctionnement. Effectuez les réparations ou les réglages éventuellement requis.
- **Écrous de barbotins des chenilles** – Vérifiez le serrage des écrous de barbotins et resserrez-les au couple approprié (voir page 186).
- **Tension des chenilles** – Contrôlez la tension des chenilles et ajustez-la si nécessaire. (voir page 180).
- **Courroie d'entraînement hydrostatique/du moteur** – Premier entretien à 50 heures, puis selon le tableau. Contrôlez l'usure et l'état. Ajustez-la ou remplacez-la si nécessaire (voir page 190).
- **Courroie d'entraînement hydrostatique/du moteur** – Premier entretien à 50 heures, puis selon le tableau. Remplacez l'huile et le filtre (voir page 152).

Toutes les 100 heures

- **Batterie** - Contrôlez les câbles et les raccordements (voir page 163).
- **Huile moteur et filtre** – Entretien toutes les 100 heures en conditions de travail intensives. Remplacez l'huile et le filtre (voir page 152).

Toutes les 250 heures ou tous les 12 mois.

- **Courroie d'entraînement hydrostatique/du moteur** – Contrôlez l'usure et l'état. Ajustez-la ou remplacez-la si nécessaire (voir page 190).
- **Courroie d'entraînement hydrostatique/du moteur** – Contrôlez leur état. Remplacez-les si nécessaire (voir page 187). et (voir page 188).
- **Dispositif de verrouillage Bobcat (BICS™)** – Contrôlez le bon fonctionnement de la commande de dérivation des bras de levage (voir page 128).

Toutes les 500 heures ou tous les 12 mois.

- **Filtre à carburant** – Remplacez le filtre. (voir page 149).
- **Filtre de gavage hydraulique, reniflard du réservoir hydraulique** – Remplacez le filtre de gavage et le reniflard du réservoir (voir page 176). et (voir page 179).
- **Bâti du moteur hydrostatique** – Remplacez l'huile (voir page 186).
- **Huile moteur et filtre** – Remplacez l'huile et le filtre (voir page 152).
- **Faisceau de chauffage et évaporateur de climatisation** (selon modèle) – Nettoyez le faisceau de chauffage et l'évaporateur de climatisation. Nettoyez les orifices de vidange (voir page 143).

Toutes les 1000 heures ou tous les 12 mois.

- **Filtre hydraulique/hydrostatique** – Remplacez le filtre hydraulique/hydrostatique (voir page 175).
- **Réservoir hydraulique** – Remplacez l'huile (voir page 172).
- **Soupapes du moteur** – Réglez le jeu des soupapes du moteur.

Toutes les 1500 heures ou tous les 24 mois.

- **Liquide de refroidissement** – Remplacez le liquide de refroidissement (voir page 158).

REMARQUE : vous pouvez commander le livret d'entretien auprès de votre concessionnaire Bobcat.
Référence 7296478.



TABLEAU DES ENTRETIENS (SUITE)

Livret d'entretien

Les entretiens doivent être effectués à intervalles réguliers afin d'éviter toute usure excessive ou défaillance prématurée des composants de la machine.

Utilisez le tableau des entretiens comme guide d'entretien approprié de la chargeuse Bobcat.

Le Livret de contrôle d'inspection contient les informations suivantes :

- Politique de garantie Politique de garantie
- Politique de garantie étendue Politique d'extension de garantie

Le concessionnaire doit remplir le Livret de contrôle d'inspection à chaque entretien ou réparation de votre machine Bobcat. Ce livret peut être exigé à tout moment par un concessionnaire agréé ainsi que par Bobcat Europe en cas de panne du matériel Bobcat.

Votre concessionnaire peut commander le Livret de contrôle d'inspection référence 7296478.

DISPOSITIF DE VERROUILLAGE BOBCAT (BICS™)

Voir le TABLEAU DES ENTRETIENS pour connaître la périodicité d'entretien correcte. (voir PROGRAMME D'ENTRETIEN, page 125).

Contrôle du système BICS™ (moteur ARRÊTÉ, clé sur MARCHE)

Figure 168

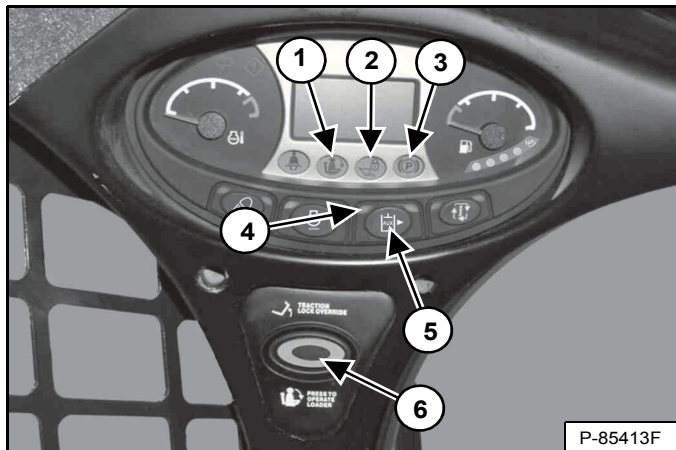

1. Installez-vous dans le siège de l'opérateur. Tournez le contacteur à clé sur la position MARCHE. Abaissez l'arceau de siège et libérez le frein de stationnement. Appuyez sur le bouton PRESS TO OPERATE LOADER (APPUYER POUR UTILISER LA CHARGEUSE) (6). Les deux témoins BICS™ (1 et 2) [Figure 168] [ARCEAU DE SIÈGE et LEVAGE ET CAVAGE] du tableau de bord gauche doivent être ÉTEINTS. Le bouton PRESS TO OPERATE LOADER (APPUYER POUR UTILISER LA CHARGEUSE) s'allume.
2. Relevez complètement l'arceau de siège. Les trois témoins BICS™ (1, 2 et 3) [Figure 168] [ARCEAU DE SIÈGE, LEVAGE ET CAVAGE et FREIN DE STATIONNEMENT] du tableau de bord gauche doivent être ALLUMÉS. Le témoin du bouton PRESS TO OPERATE LOADER (APPUYER POUR UTILISER LA CHARGEUSE) s'ÉTEINT.

Contrôle de la désactivation du circuit hydraulique auxiliaire [moteur ARRÊTÉ, clé sur MARCHE]

3. Asseyez-vous sur le siège de l'opérateur, abaissez l'arceau de siège et appuyez sur le bouton PRESS TO OPERATE LOADER (APPUYER POUR UTILISER LA CHARGEUSE) (6). Appuyez sur le bouton du circuit hydraulique auxiliaire (5). Le témoin du circuit hydraulique auxiliaire s'ALLUME (4) [Figure 168]. Relevez l'arceau de siège. Le témoin orange s'ÉTEINT.

Contrôle du capteur de l'arceau de siège (moteur EN MARCHE)

4. Asseyez-vous dans le siège de l'opérateur, abaissez l'arceau de siège, enclenchez le frein de stationnement et attachez la ceinture de sécurité.
5. Démarrez le moteur et faites-le tourner au ralenti. Appuyez sur le bouton PRESS TO OPERATE LOADER (APPUYER POUR UTILISER LA CHARGEUSE). Pendant que vous relevez les bras de levage, levez complètement l'arceau de siège. Les bras de levage doivent s'arrêter. Répétez la procédure pour vérifier la fonction de cavage.

Contrôle du verrouillage de la transmission et du frein de stationnement (moteur EN MARCHE)

6. Attachez la ceinture de sécurité, libérez le frein de stationnement, appuyez sur le bouton PRESS TO OPERATE LOADER (APPUYER POUR UTILISER LA CHARGEUSE) et levez complètement l'arceau de siège. Déplacez doucement les leviers de direction ou le(s) manipulateur(s) en avant et en arrière. Le verrouillage de la TRANSMISSION doit être enclenché. Abaissez l'arceau de siège. Appuyez sur le bouton PRESS TO OPERATE LOADER (APPUYER POUR UTILISER LA CHARGEUSE).
7. Enclenchez le frein de stationnement et déplacez lentement les leviers de direction ou le(s) manipulateur(s) en avant et en arrière. Le verrouillage de la TRANSMISSION doit être enclenché. Si la chargeuse ne s'arrête pas, consultez votre concessionnaire Bobcat pour les réparations nécessaires.

REMARQUE : le témoin du FREIN DE STATIONNEMENT du tableau de bord gauche reste ALLUMÉ jusqu'à ce que le moteur soit démarré, que le bouton PRESS TO OPERATE LOADER (APPUYER POUR UTILISER LA CHARGEUSE) soit enfoncé et que le frein de stationnement soit libéré.

Contrôle de la commande de dérivation des bras de levage

8. Levez les bras de levage à 2 mètres (6 ft) du sol. Arrêtez le moteur. Tournez le bouton de la commande de dérivation des bras de levage de 90° en sens horaire. Tirez le bouton vers le haut et maintenez-le dans cette position jusqu'à ce que les bras de levage s'abaissent lentement.

Contrôle de la désactivation des fonctions de levage et de cavage (ACS et SJC)

9. Asseyez-vous dans le siège de l'opérateur et attachez la ceinture de sécurité. Abaissez l'arceau de siège, mettez le moteur en marche et appuyez sur le bouton PRESS TO OPERATE LOADER (APPUYER POUR UTILISER LA CHARGEUSE).
10. Levez les bras de levage à 2 mètres (6 ft) environ du sol.
11. Tournez le contacteur à clé sur la position STOP et attendez que le moteur soit complètement arrêté.
12. Tournez le contacteur à clé sur la position MARCHE. Appuyez sur le bouton PRESS TO OPERATE LOADER (APPUYER POUR UTILISER LA CHARGEUSE) et actionnez la commande (pédale, commande manuelle ou manipulateur) pour abaisser les bras de levage. Les bras de levage ne doivent pas s'abaissés.
13. Actionnez la commande (pédale, commande manuelle ou manipulateur) pour incliner le godet (ou l'accessoire) vers l'avant. Le godet (ou l'accessoire) ne doit pas s'incliner vers l'avant.

AVERTISSEMENT

RISQUES DE BLESSURES GRAVES, VOIRE MORTELLES

Le dispositif de verrouillage Bobcat (BICS™) doit désactiver les fonctions de levage, de cavage et de translation. Si ce n'est pas le cas, contactez votre concessionnaire pour réparer le dispositif. **NE MODIFIEZ PAS le dispositif.**

W-2151-1111

SYSTÈME DE SÉCURITÉ DE L'ARCEAU DE SIÈGE

Description

Figure 169

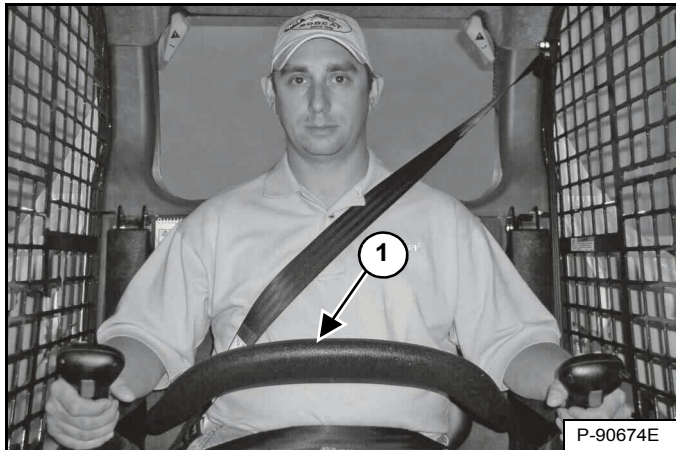

Le dispositif de sécurité de l'arceau de siège comprend un arceau de siège pivotant avec accoudoirs (1) [Figure 169].

L'utilisation de l'arceau de siège est commandée par l'opérateur. En position abaissée, l'arceau contribue à maintenir l'opérateur sur son siège.

Les modèles équipés de commandes standard disposent d'un verrouillage des tiroirs du distributeur hydraulique pour les fonctions de levage et de cavage. Le verrouillage des tiroirs oblige l'opérateur à abaisser l'arceau de siège pour actionner les pédales.

Quand l'arceau de siège est abaissé, le moteur en marche, le bouton PRESS TO OPERATE LOADER (APPUYER POUR UTILISER LA CHARGEUSE) activé et le frein libéré, les fonctions de translation, de cavage et de levage peuvent être utilisées.

Quand l'arceau est relevé, les pédales de levage et de cavage se verrouillent dès qu'elles reviennent au point NEUTRE.

Les modèles équipés des commandes ACS disposent d'un verrouillage mécanique des poignées et des pédales. Le verrouillage des poignées et des pédales oblige l'opérateur à abaisser l'arceau de siège pour actionner les commandes voulues.

Quand l'arceau de siège est abaissé, le moteur en marche, le bouton PRESS TO OPERATE LOADER (APPUYER POUR UTILISER LA CHARGEUSE) activé et le frein libéré, les fonctions de translation, de cavage et de levage peuvent être utilisées.

Quand l'arceau est relevé, les poignées et pédales se verrouillent dès qu'elles reviennent au point NEUTRE.

Les modèles équipés des commandes aux manipulateurs commutables (SJC) disposent d'une désactivation électrique des fonctions de levage et de cavage. Pour activer les fonctions, l'opérateur doit abaisser l'arceau de siège.

Quand l'arceau de siège est abaissé, le moteur en marche, le bouton PRESS TO OPERATE LOADER (APPUYER POUR UTILISER LA CHARGEUSE) activé et le frein libéré, les fonctions de translation, de cavage et de levage peuvent être utilisées.

Lorsque l'arceau de siège est relevé, les fonctions de levage et de cavage sont désactivées même si les manipulateurs ne sont pas mécaniquement verrouillés.

SYSTÈME DE SÉCURITÉ DE L'ARCEAU DE SIÈGE (SUITE)

Inspection et entretien

Voir le TABLEAU DES ENTRETIENS pour connaître la périodicité d'entretien correcte. (voir PROGRAMME D'ENTRETIEN, page 125).

Asseyez-vous dans le siège de l'opérateur et attachez la ceinture de sécurité. Serrez le frein de stationnement. Abaissez complètement l'arceau de siège. Démarrez le moteur. Appuyez sur le bouton PRESS TO OPERATE LOADER (APPUYER POUR UTILISER LA CHARGEUSE).

Actionnez les commandes hydrauliques pour vérifier le bon fonctionnement des fonctions de levage et de cavage. Relevez les bras de levage jusqu'à ce que l'accessoire se trouve à environ 600 mm (2 ft) du sol.

Relevez l'arceau de siège. Déplacez les commandes hydrauliques. Les pédales et les poignées de commande (selon modèle) doivent être fermement verrouillées au point NEUTRE (à l'exception des manipulateurs). Quand vous déplacez les commandes, il ne doit y avoir aucun mouvement au niveau des bras de levage et du cavage (accessoires).

Abaissez l'arceau de siège, appuyez sur le bouton PRESS TO OPERATE LOADER (APPUYER POUR UTILISER LA CHARGEUSE) et abaissez les bras de levage. Actionnez la commande de levage. Pendant que les bras de levage se lèvent, relevez l'arceau de siège. Les bras de levage doivent s'arrêter.

Abaissez l'arceau de siège, appuyez sur le bouton PRESS TO OPERATE LOADER (APPUYER POUR UTILISER LA CHARGEUSE), abaissez les bras de levage et posez l'accessoire à plat sur le sol. Arrêtez le moteur. Relevez l'arceau de siège. Actionnez les pédales et les poignées de commande (selon modèle) afin de vous assurer qu'elles sont solidement verrouillées au point NEUTRE (à l'exception des manipulateurs).

Figure 170

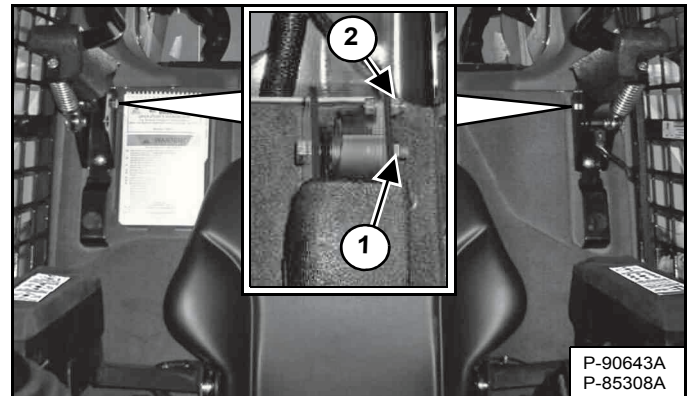

Éliminez les débris ou les saletés des points pivots à l'air comprimé. Ne lubrifiez pas. Contrôlez la visserie de fixation. Le couple de serrage correct de l'écrou d'articulation (des deux côtés) (1) est de 34 à 38 Nm (25 à 28 ft.-lb.). Le couple de serrage de l'écrou du capteur de l'arceau de siège (côté gauche uniquement) (2) [Figure 170] est de 6 à 8 Nm (50 à 70 in.-lb.).

Si le dispositif de l'arceau de siège ne fonctionne pas correctement, remplacez les pièces usées ou endommagées. Utilisez exclusivement des pièces de rechange d'origine Bobcat.



Le dispositif de l'arceau de siège doit désactiver les fonctions de levage et de cavage lorsque l'arceau est relevé. Si ces fonctions ne sont pas désactivées, consultez votre concessionnaire Bobcat pour qu'il effectue les réparations nécessaires.

W-2465-0111

CEINTURE DE SÉCURITÉ

Contrôle et entretien



L'absence d'inspection et d'entretien appropriés de la ceinture de sécurité peut entraîner un mauvais maintien de l'opérateur et provoquer des blessures GRAVES, VOIRE MORTELLES.

W-2466-0703

Contrôlez quotidiennement le bon fonctionnement de la ceinture de sécurité.

Contrôlez de manière approfondie au moins une fois par an le système de ceinture de sécurité, ou plus fréquemment si la machine est exposée à des conditions de travail ou climatiques éprouvantes.

Le dispositif de la ceinture de sécurité doit être remplacé immédiatement si vous constatez l'un des problèmes suivants : coupures, effilochages, usure extrême ou anormale, décoloration significative due aux rayons ultraviolets (UV), encrassement excessif, abrasion de la sangle ou endommagement de la boucle, de la languette, de l'enrouleur (selon modèle) ou des fixations, ou tout autre problème évident.

Les éléments suivants sont référencés dans la [Figure 171].

1. Contrôlez la sangle. Si le système est équipé d'un enrouleur, déroulez entièrement la sangle et inspectez-la dans son ensemble afin de vous assurer Recherchez toute trace de coupure, d'usure, d'effilochage, d'encrassement ou de rigidité excessive.
2. Contrôlez le bon fonctionnement de la boucle et de l'attache. Assurez-vous que la languette ne présente aucune usure ou déformation excessive et que la boucle et le boîtier ne sont pas endommagés.
3. Assurez-vous que l'enrouleur de la ceinture de sécurité (selon modèle) permet un enroulement et un déroulement corrects de la sangle.
4. Contrôlez les parties de la sangle exposées aux rayons ultraviolets (UV) du soleil, à la poussière ou à la saleté. Si la couleur d'origine de la sangle dans ces zones est fortement délavée et/ou si la sangle est incrustée de saleté, sa résistance peut être diminuée.
5. Contrôlez la visserie des deux côtés du siège. Elle doit être correctement serrée. Aucune pièce ne doit manquer, être rouillée, corrodée ou endommagée.

Consultez votre concessionnaire Bobcat pour obtenir des pièces de rechange pour la ceinture de sécurité de la machine.

Figure 171

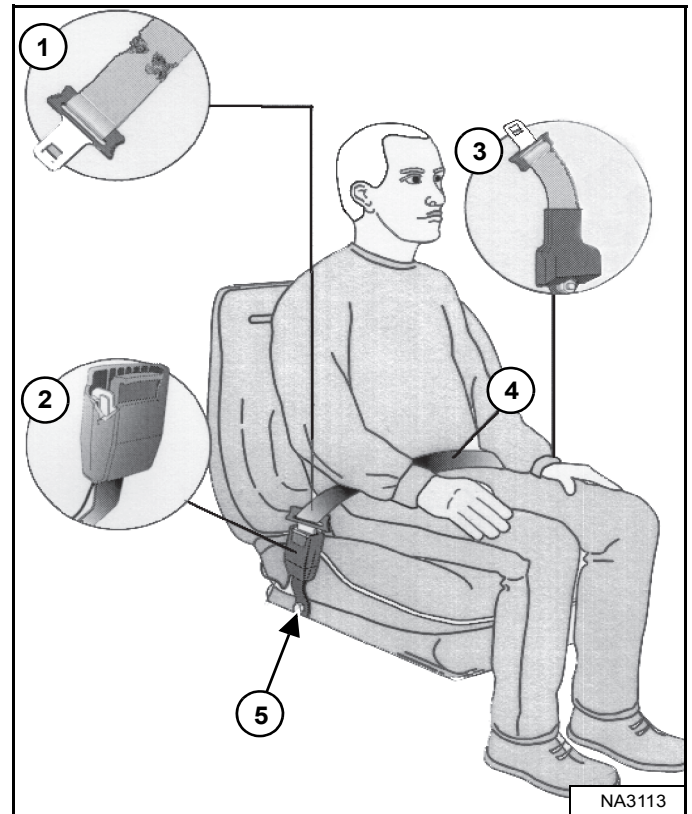

DISPOSITIF D'ARRÊT DES BRAS DE LEVAGE

Description



Ne travaillez jamais sur une machine quand les bras de levage sont relevés, sauf s'ils sont maintenus par un arrêt de bras de levage approuvé. Utilisez exclusivement un arrêt de bras de levage approuvé afin d'éviter que les bras de levage ou l'accessoire tombent et provoquent des blessures GRAVES, VOIRE MORTELLES.

Réparez ou remplacez l'arrêt de bras de levage s'il est endommagé ou si des pièces sont manquantes. L'utilisation d'un arrêt de bras de levage endommagé ou incomplet peut entraîner la chute des bras de levage et provoquer des blessures GRAVES, VOIRE MORTELLES.

W-2572-0407

Figure 172

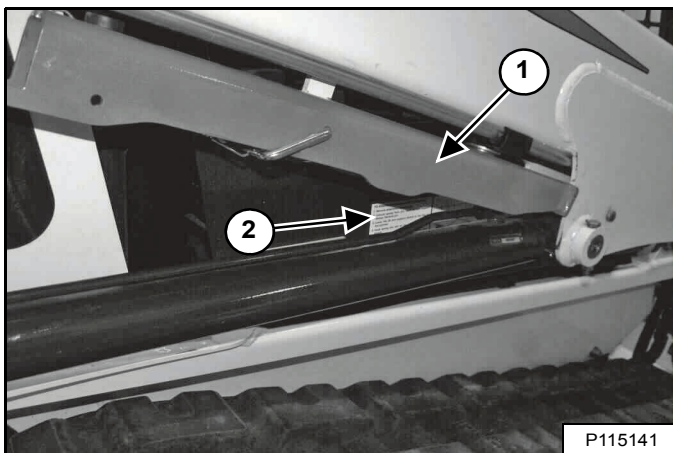

L'arrêt de bras de levage (1) [Figure 172] sert à maintenir les bras de levage pour travailler sur une machine dont les bras sont relevés.

Un autocollant (2) [Figure 172] situé sur le côté droit de la cabine de l'opérateur fournit des instructions pour l'installation et la dépose de l'arrêt de bras de levage.

Les procédures sont décrites plus en détails dans les pages suivantes (voir Installation, page 133). et (voir Dépose, page 134).

ARRÊT DE BRAS DE LEVAGE (SUITE)

Installation

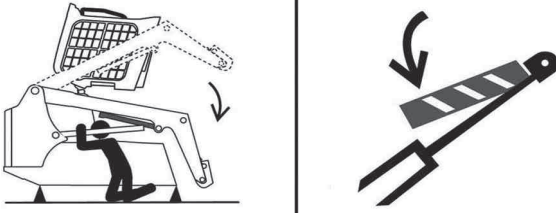

P-90328

RISQUE MORTEL

- Le débranchement ou le desserrage d'une conduite hydraulique, d'un flexible, d'un raccord, une pièce ou un composant défectueux peuvent provoquer la chute des bras de levage.
- Restez à l'écart de cette zone lorsque les bras de levage sont relevés sauf s'ils sont maintenus par un arrêt de bras de levage approuvé. Remplacez les pièces endommagées.

D-1009-0409

Déposez l'accessoire de la chargeuse. (voir Installation et dépose de l'accessoire (Bob-Tach mécanique), page 108). **OU** (voir Installation et dépose de l'accessoire (Bob-Tach hydraulique), page 111).



Avant de relever la cabine ou les bras de levage pour une réparation, des chandelles doivent être placées sous les coins arrière de la chargeuse. Sans chandelles, la machine risque de basculer en arrière et de provoquer des blessures GRAVES, VOIRE MORTELLES.

W-2014-0895

Figure 173

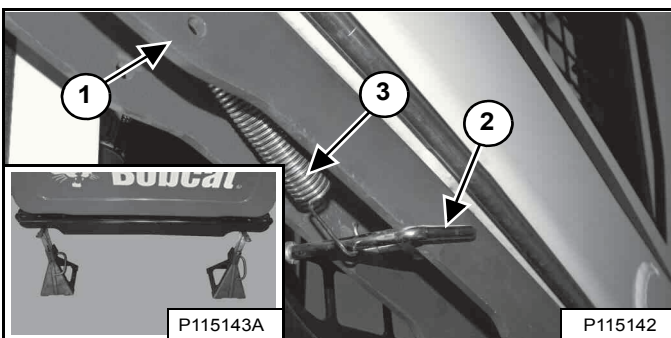

Placez des chandelles sous les coins arrière de la chargeuse (médaillon) [Figure 173].

Décrochez le ressort (3) de l'axe de retenue de l'arrêt de bras de levage (2). Soutenez l'arrêt de bras de levage (1) [Figure 173] avec la main et retirez l'axe de retenue.

Figure 174

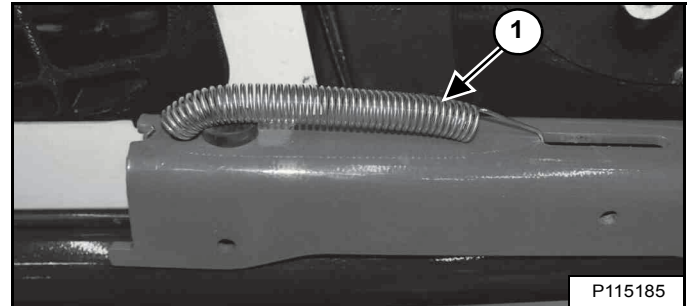

Abaissez l'arrêt de bras de levage sur le dessus du vérin de levage. Accrochez l'extrémité libre du ressort (1) [Figure 174] à l'arrêt de bras de levage de façon à ne pas gêner l'enclenchement de l'arrêt de bras.

Installez-vous dans le siège de l'opérateur, mettez la ceinture de sécurité et abaissez l'arceau de siège. Démarrez le moteur.

Figure 175

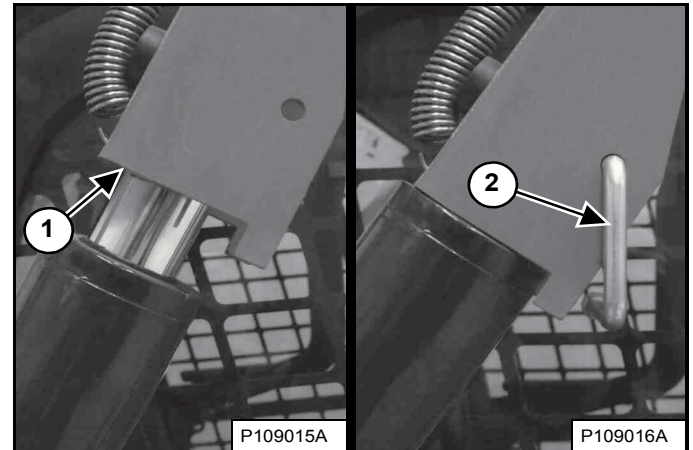

Relevez les bras de levage jusqu'à ce que l'arrêt de bras de levage se pose sur la tige du vérin de levage (1) [Figure 175].

Abaissez lentement les bras de levage jusqu'à ce que l'arrêt de bras de levage soit maintenu entre les bras et le vérin de levage.

Arrêtez le moteur, levez l'arceau de siège, détachez la ceinture de sécurité et assurez-vous que les fonctions de levage et de cavage sont désactivées.

Installez l'axe de retenue (2) [Figure 175] dans l'arrière de l'arrêt de bras de levage au-dessous de la tige du vérin.

ARRÊT DE BRAS DE LEVAGE (SUITE)

Dépose

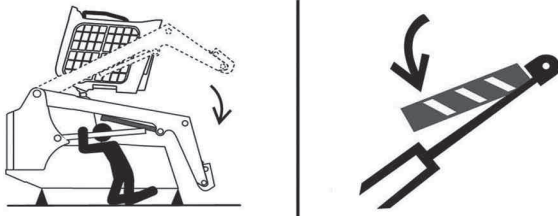

P-90328

RISQUE MORTEL

- Le débranchement ou le desserrage d'une conduite hydraulique, d'un flexible, d'un raccord, une pièce ou un composant défectueux peuvent provoquer la chute des bras de levage.
- Restez à l'écart de cette zone lorsque les bras de levage sont relevés sauf s'ils sont maintenus par un arrêt de bras de levage approuvé. Remplacez les pièces endommagées.

D-1009-0409

Figure 176

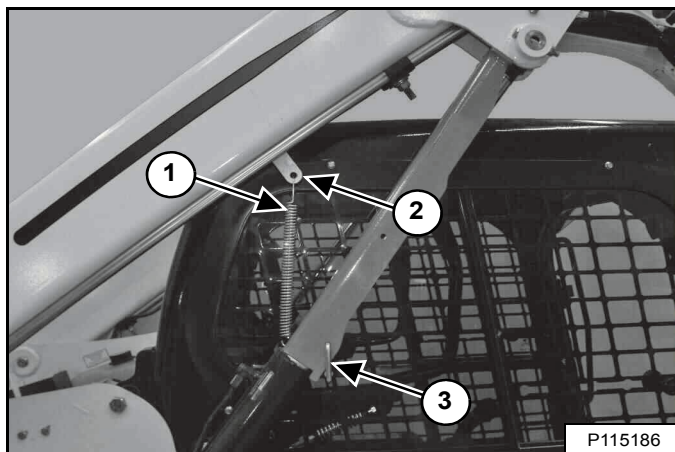

P115186

Retirez l'axe de retenue (3) [Figure 176] de l'arrêt de bras de levage.

Accrochez le ressort (1) de l'arrêt de bras de levage à la patte (2) [Figure 176] située à la base du bras de levage.

Installez-vous dans le siège de l'opérateur, mettez la ceinture de sécurité et abaissez l'arceau de siège. Démarrez le moteur.

Figure 177

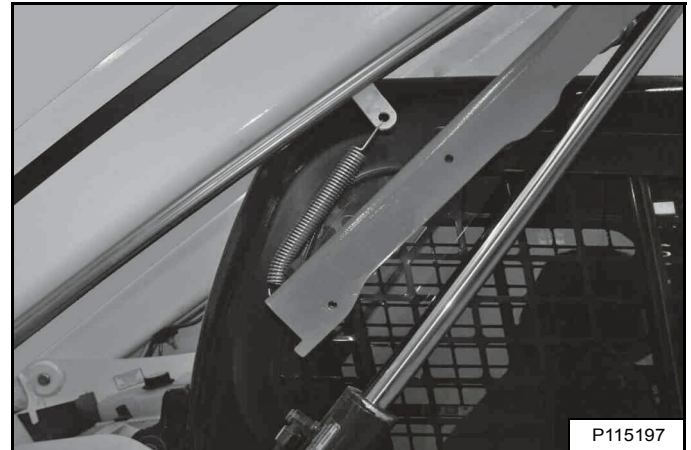

P115197

Relevez légèrement les bras de levage. Le ressort dégagera l'arrêt de bras de levage de la tige du vérin de levage [Figure 177]. Abaissez à fond les bras de levage.

Arrêtez le moteur, levez l'arceau de siège, détachez la ceinture de sécurité et assurez-vous que les fonctions de levage et de cavage sont désactivées.

Décrochez le ressort de la patte.

Figure 178

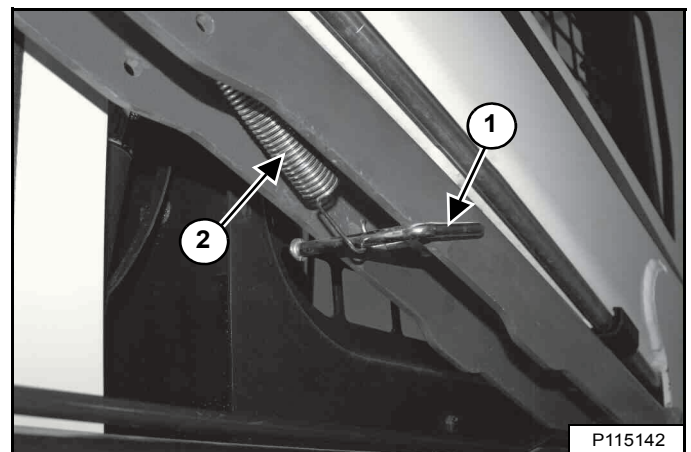

P115142

Relevez l'arrêt de bras de levage en position de rangement et insérez l'axe de retenue (1) à travers l'arrêt de bras de levage et la patte. Accrochez le ressort (2) [Figure 178] à l'axe de retenue.

Retirez les chandelles.

ALARME DE REcul

Cette machine peut être équipée d'une alarme de recul.

Description

L'alarme de recul retentit lorsque l'opérateur déplace les deux leviers de direction ou le(s) manipulateur(s) en position de marche arrière. Avec les transmissions hydrostatiques, un léger déplacement des commandes en position de marche arrière est nécessaire pour que l'alarme de recul retentisse.

Contrôle

Voir le TABLEAU DES ENTRETIENS pour connaître la périodicité d'entretien correcte. (voir PROGRAMME D'ENTRETIEN, page 125).

Figure 179

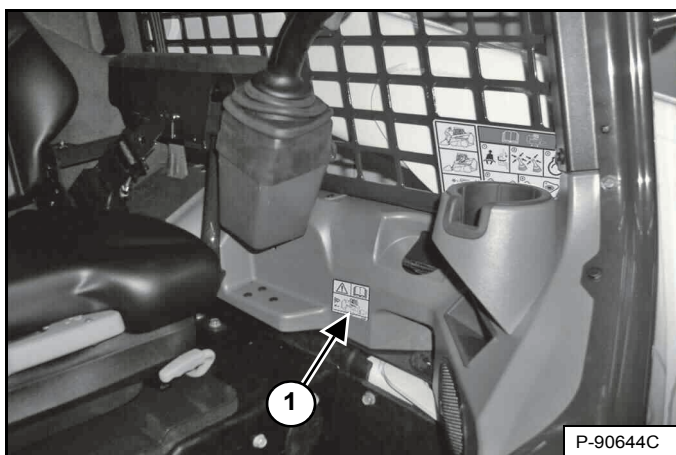

Assurez-vous que l'autocollant de l'alarme de recul (1) n'est ni endommagé ni manquant [Figure 179]. Remplacez-le si nécessaire.

Asseyez-vous dans le siège de l'opérateur et attachez la ceinture de sécurité. Serrez le frein de stationnement. Abaissez complètement l'arceau de siège. Démarrez le moteur. Appuyez sur le bouton PRESS TO OPERATE LOADER (APPUYER POUR UTILISER LA CHARGEUSE). Libérez le frein de stationnement.

Mettez les deux leviers de direction ou le(s) manipulateur(s) en position de marche arrière. L'alarme de recul doit retentir lorsque les deux chenilles tournent en marche arrière.

L'avertisseur de recul est situé à l'intérieur de la porte arrière.

Figure 180

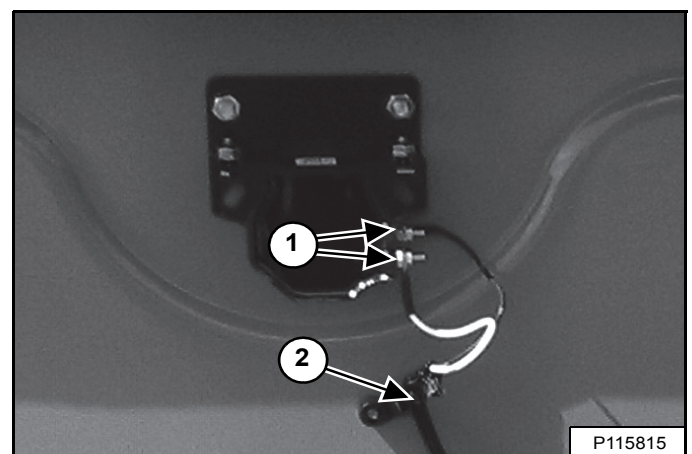

Vérifiez que les connexions électriques (1) [Figure 180], le faisceau électrique (2) [Figure 180] et les contacteurs (selon modèle) (1) de l'alarme de recul [Figure 181] sont serrés et en bon état. Réparez ou remplacez toute pièce endommagée.

Si les contacteurs de l'alarme de recul nécessitent un réglage : (voir Réglage de la position des contacteurs, page 136)..

ALARME DE REcul (SUITE)

Réglage de la position des contacteurs

REMARQUE : les machines avec manipulateurs ne sont pas équipées de contacteurs d'alarme de recul et ne peuvent pas être réglées. si l'alarme de recul ne retentit pas, consultez votre concessionnaire Bobcat pour les réparations nécessaires.

Commandes standard et ACS (selon modèle)

Arrêtez le moteur et relevez la cabine de l'opérateur. (voir Levage, page 138).

Ramenez les leviers de direction au point NEUTRE.

Figure 181

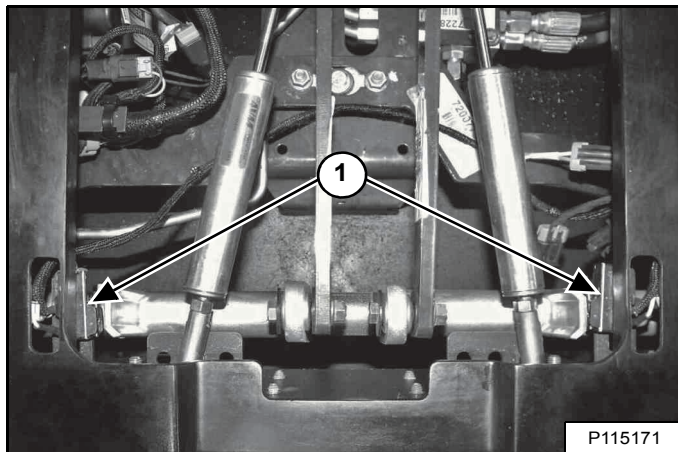

Les contacteurs de l'alarme de recul (1) [Figure 181] sont situés contre les leviers de direction. Les deux contacteurs doivent être correctement réglés pour que l'alarme de recul fonctionne convenablement.

Figure 182

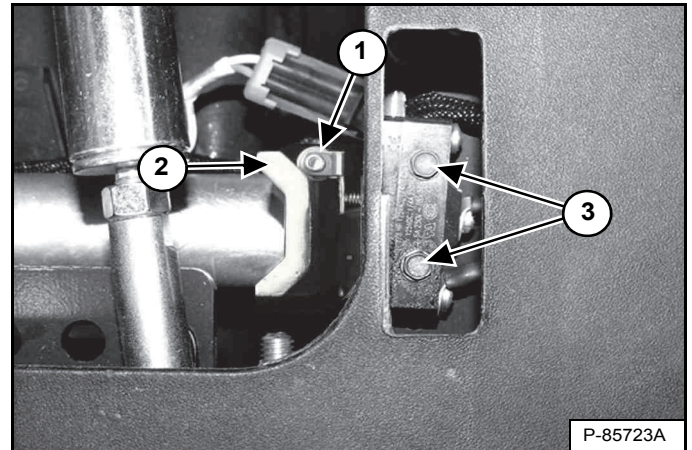

Desserrez les vis (3) [Figure 182] qui fixent les contacteurs de l'alarme de recul. (côté gauche en illustration).

Positionnez le contacteur de l'alarme de recul de sorte que le rouleau (1) soit en contact avec le levier de direction (2) [Figure 182] sans comprimer le ressort du contacteur.

Serrez les vis (3) [Figure 182] fixant le contacteur au support à un couple de 1,0 à 1,4 Nm (9 à 12 in.-lb.).

Répétez la procédure de réglage pour l'autre contacteur.

Abaissez la cabine. (voir Abaissement, page 139).

Assurez-vous que l'alarme de recul fonctionne correctement. (voir Contrôle, page 135).

CABINE DE L'OPÉRATEUR

Description

La chargeuse Bobcat est équipée d'origine d'une cabine (ROPS et FOPS) qui protège l'opérateur contre le retournement de la machine et la chute d'objets. Pour la protection contre le retournement, l'opérateur doit porter sa ceinture de sécurité.

Assurez-vous que la cabine, les fixations et la visserie ne sont pas endommagées. Ne modifiez jamais la cabine. Remplacez la cabine et la visserie en cas de détérioration. Contactez votre concessionnaire Bobcat pour obtenir les pièces de rechange.

ROPS - Structure de protection contre le retournement selon la norme ISO 3471 et FOPS - Structure de protection contre la chute d'objets selon la norme ISO 3449, Niveau I. Le Niveau II est également disponible.

Niveau I

Protection contre la chute de briques, de petits blocs de béton et d'outils à main susceptible de survenir pendant les travaux de voirie, d'aménagement paysager et les applications générales sur chantiers de construction.

Niveau II

Protection contre la chute d'arbres ou de rochers, susceptible de survenir pendant le gros œuvre d'un chantier, la démolition en hauteur ou les travaux forestiers.



Sauf stipulation contraire de Bobcat, ne modifiez jamais la cabine en soudant, en meulant, en perçant des trous ou en ajoutant des accessoires. Cela réduirait la protection de l'opérateur contre le retournement et la chute d'objets, et risquerait d'entraîner des blessures GRAVES, VOIRE MORTELLES.

W-2069-0200

Capteur de porte de cabine

Cette machine peut être équipée d'un capteur de porte de cabine.

Figure 183

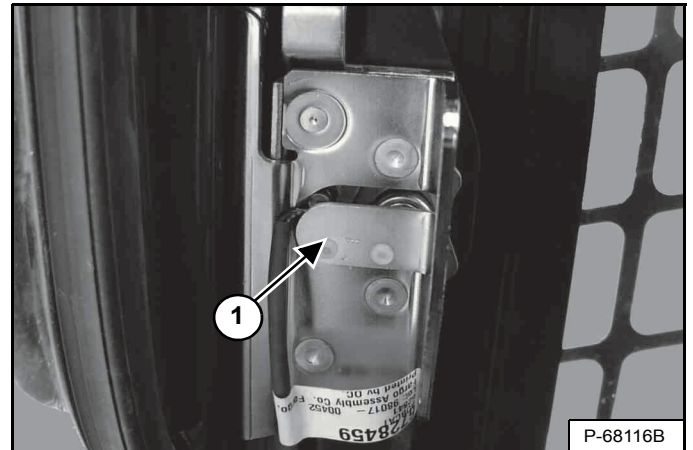

La porte de cabine est équipée d'un capteur (1) [Figure 183] qui désactive les fonctions de levage et de cavage lorsque la porte est ouverte.

Figure 184



Le témoin de LEVAGE ET CAVAGE (1) [Figure 184] est ÉTEINT lorsque la porte est fermée, que le contacteur à clé est placé sur la position MARCHE, que l'arceau de siège est abaissé et que le bouton PRESS TO OPERATE LOADER (APPUYER POUR UTILISER LA CHARGEUSE) est enfoncé.

Le témoin de LEVAGE ET CAVAGE (1) [Figure 184] est ALLUMÉ lorsque la porte est ouverte, que le contacteur à clé est placé sur la position MARCHE, que l'arceau de siège est abaissé et que le bouton PRESS TO OPERATE LOADER (APPUYER POUR UTILISER LA CHARGEUSE) est enfoncé.

[DOOR] (Porte) apparaît sur l'affichage des données (2) [Figure 184] lorsque la porte est ouverte, que le contacteur à clé est placé sur la position MARCHE, que l'arceau de siège est abaissé et que le bouton PRESS TO OPERATE LOADER (APPUYER POUR UTILISER LA CHARGEUSE) est enfoncé.

CABINE DE L'OPÉRATEUR (SUITE)

Levage

Arrêtez toujours le moteur avant de lever ou d'abaisser la cabine.

Arrêtez la chargeuse sur une surface plane et de niveau. Baissez les bras de levage. Si ceux-ci doivent être relevés pendant le levage de la cabine, installez l'arrêt de bras de levage. (voir DISPOSITIF D'ARRÊT DES BRAS DE LEVAGE, page 132).

AVERTISSEMENT

Avant de relever la cabine ou les bras de levage pour une réparation, des chandelles doivent être placées sous les coins arrière de la chargeuse. Sans chandelles, la machine risque de basculer en arrière et de provoquer des blessures GRAVES, VOIRE MORTELLES.

W-2014-0895

Figure 185



P115143

Placez des chandelles sous les coins arrière du châssis de la chargeuse [Figure 185].

Figure 186

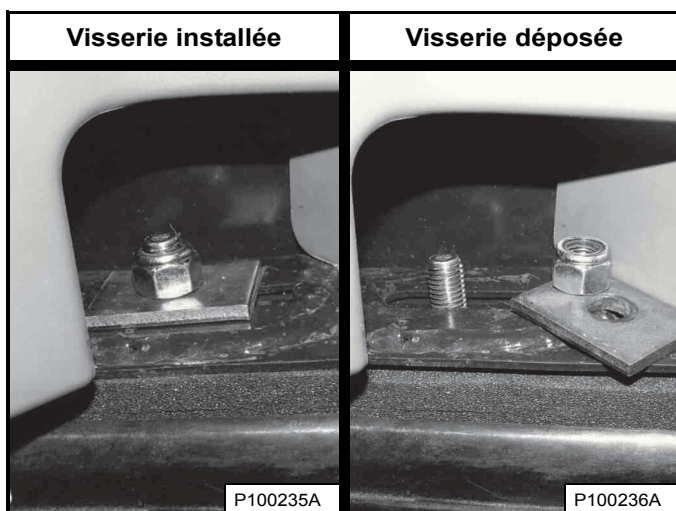

Déposez les écrous et les rondelles [Figure 186] (des deux côtés) situés dans les coins avant de la cabine.

AVERTISSEMENT

TOUT MOUVEMENT INATTENDU DE LA CHARGEUSE, DES BRAS DE LEVAGE OU DE L'ACCESSOIRE, PROVOQUÉ PAR LE CONTACT DE LA CABINE AVEC LES COMMANDES, PEUT ENTRAÎNER DES BLESSURES GRAVES, VOIRE MORTELLES

- ARRÊTEZ LE MOTEUR avant de lever ou d'abaisser la cabine.

W-2758-0908

REMARQUE : sur certaines machines, les leviers de direction peuvent entrer en contact avec la structure de la cabine lorsque celle-ci est relevée ou abaissée. Le moteur DOIT être arrêté avant de lever ou d'abaisser la cabine.

Figure 187

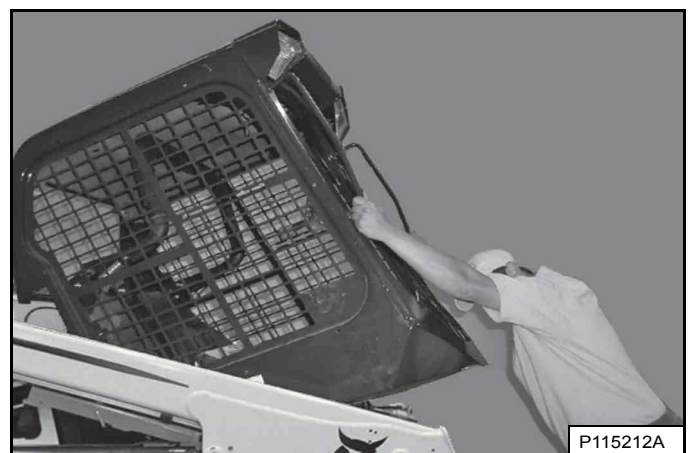

P115212A

Levez lentement la cabine de l'opérateur par les mains courantes et le bas de la cabine [Figure 187] jusqu'à ce qu'elle soit complètement levée et que son mécanisme de verrouillage s'enclenche.

CABINE DE L'OPÉRATEUR (SUITE)

Abaissement

Arrêtez toujours le moteur avant de lever ou d'abaisser la cabine.

REMARQUE : utilisez les mains courantes pour abaisser la cabine.

Figure 188



Tirez vers le bas la partie inférieure de la cabine jusqu'à ce qu'elle se cale sur le mécanisme de verrouillage [Figure 188].

REMARQUE : la cabine est plus lourde lorsqu'elle est équipée d'options et d'équipements tels que la porte de la cabine, le chauffage et la climatisation. Dans ces cas, il peut être nécessaire de relever légèrement la cabine pour pouvoir débloquer le mécanisme de verrouillage.

AVERTISSEMENT

TOUT MOUVEMENT INATTENDU DE LA CHARGEUSE, DES BRAS DE LEVAGE OU DE L'ACCESSOIRE, PROVOQUÉ PAR LE CONTACT DE LA CABINE AVEC LES COMMANDES, PEUT ENTRAÎNER DES BLESSURES GRAVES, VOIRE MORTELLES

- **ARRÊTEZ LE MOTEUR** avant de lever ou d'abaisser la cabine.

W-2758-0908

REMARQUE : sur certaines machines, les leviers de direction peuvent entrer en contact avec la structure de la cabine lorsque celle-ci est relevée ou abaissée. Le moteur **DOIT** être arrêté avant de lever ou d'abaisser la cabine.

Maintenez la cabine et libérez le mécanisme de verrouillage (médaillon) [Figure 188]. Retirez la main du mécanisme de verrouillage lorsque la cabine a dépassé l'arrêt de blocage. Utilisez les deux mains pour abaisser complètement la cabine.

AVERTISSEMENT

LES ZONES DE CISAILLEMENT PEUVENT PROVOQUER DES BLESSURES

Retirez la main du mécanisme de verrouillage dès que la cabine a dépassé l'arrêt de blocage.

W-2469-0803

Figure 189

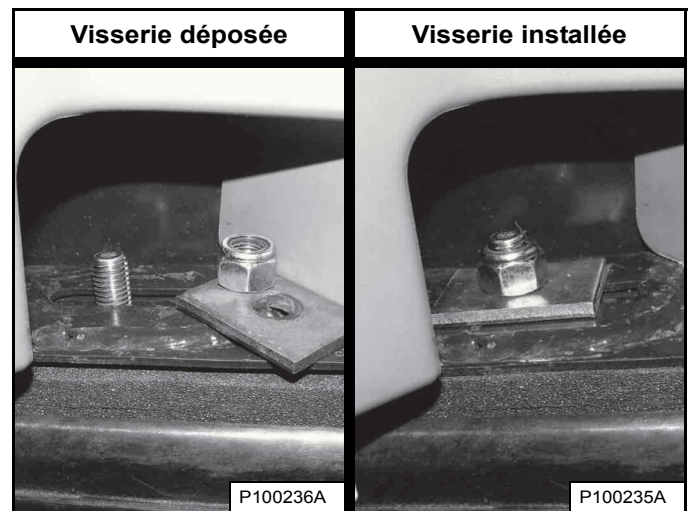

Montez les rondelles et les écrous (des deux côtés) [Figure 189].

Serrez les écrous à un couple de 54 à 61 Nm (40 à 45 ft.-lb).

Retirez les chandelles.

PORTE ARRIÈRE

Ouverture et fermeture

Figure 190

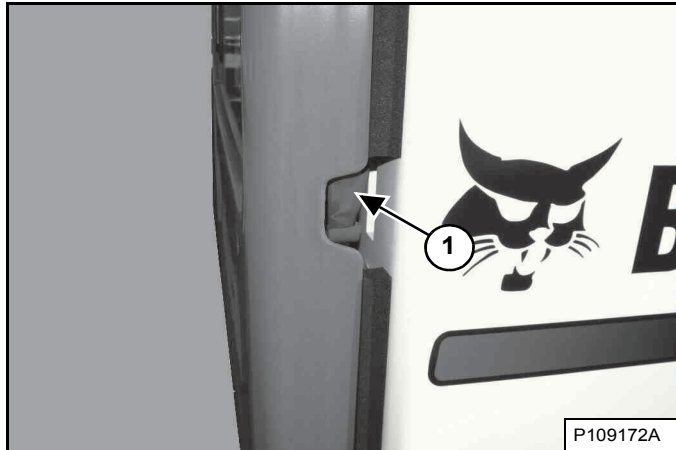

Passez la main dans l'encoche sur le côté droit de la porte arrière et tirez le loquet (1) [Figure 190]. Ouvrez la porte arrière en tirant dessus.

La porte arrière est équipée d'un arrêt de blocage sur la charnière supérieure.

Figure 191

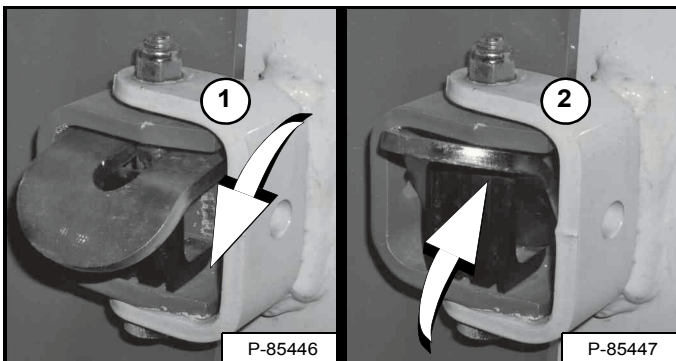

Engagez l'arrêt (1) pour maintenir la porte en position ouverte. Relevez l'arrêt (2) [Figure 191] pour permettre la fermeture de la porte.

Réglage du loquet

Figure 192

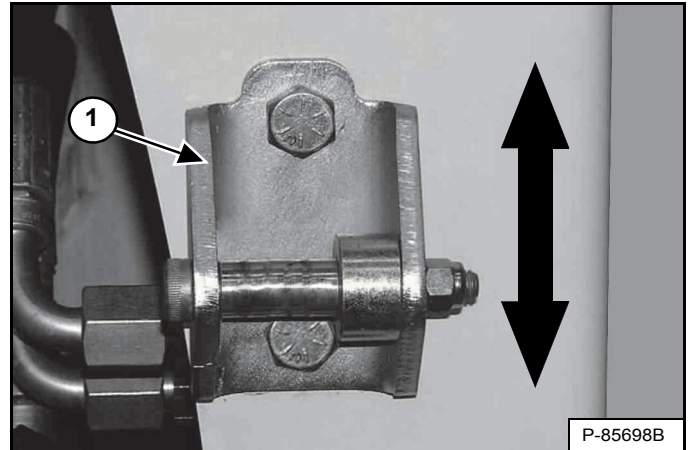

La butée de verrouillage de la porte (1) [Figure 192] peut être ajustée vers le haut ou le bas de façon à l'aligner sur le loquet.

Fermez la porte arrière avant d'utiliser la chargeuse.



AVERTISSEMENT

Fermez la porte arrière pendant l'utilisation de la machine pour éviter de blesser gravement une personne à proximité.

W-2020-1285

Fermez la porte arrière.

GRILLE ARRIÈRE

Dépose

Arrêtez le moteur et ouvrez la porte arrière.

Figure 193

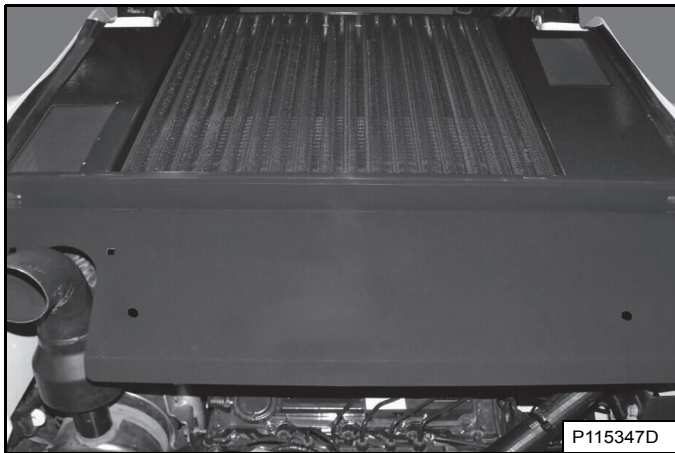

Soulevez la grille arrière et tirez-la vers l'arrière pour la retirer de la chargeuse [Figure 193].

Installation

Figure 194

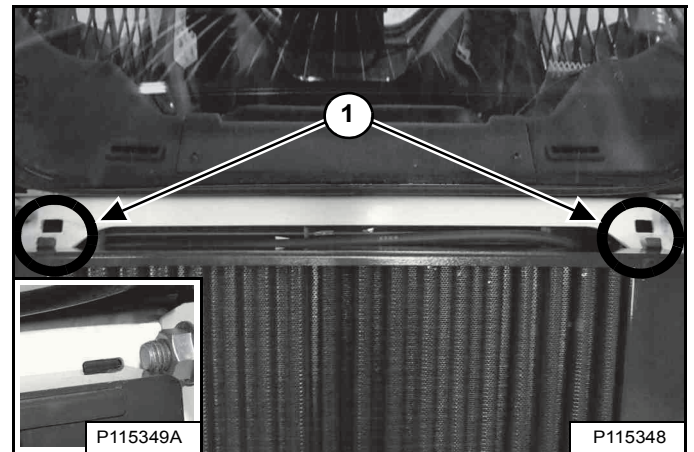

Le bord avant de la grille arrière comporte deux ergots qui s'emboîtent dans les logements présents sur le châssis de la chargeuse (1) [Figure 194]. Insérez les ergots dans les logements et abaissez la grille arrière.

Cet ergot est correctement installé dans le logement du châssis de la chargeuse (côté droit illustré) (voir médaillon) [Figure 194].

Fermez la porte arrière.

SYSTÈME DE CHAUFFAGE, VENTILATION ET CLIMATISATION

Cette machine peut être équipée d'un chauffage de cabine ou d'un système de climatisation.

Filtres

Voir le TABLEAU DES ENTRETIENS pour connaître la périodicité d'entretien correcte. (voir PROGRAMME D'ENTRETIEN, page 125).

Filtres d'air frais

Figure 195

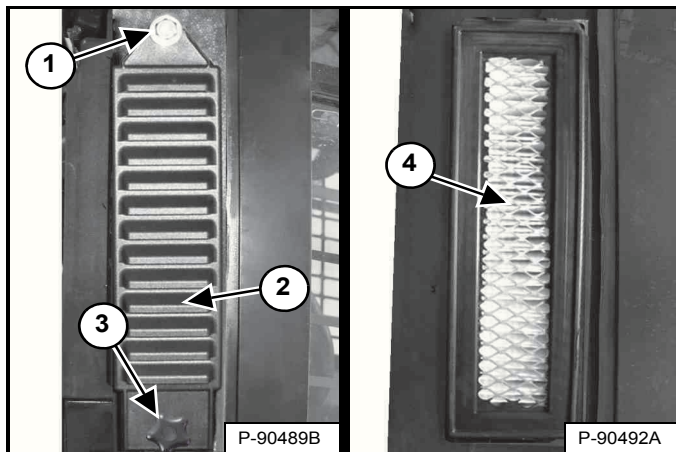

Les filtres d'air frais se trouvent derrière les vitres latérales, à l'extérieur de la cabine (côté droit représenté). Déposez la vis de blocage (3) et le couvercle du filtre (2) [Figure 195]. (Les bras de levage sont représentés levés pour plus de clarté).

REMARQUE : desserrez le boulon du cache du filtre supérieur (1) [Figure 195] pour permettre la dépose et l'installation du cache si la machine est équipée du kit de filtration HEPA (à haute efficacité contre les particules).

Éliminez les saletés en secouant le filtre (4) [Figure 195] ou en utilisant de l'air comprimé à basse pression. Vous pouvez effectuer cette opération plusieurs fois, mais le filtre doit ensuite être remplacé. Installez le filtre, le couvercle du filtre et la vis de blocage.

Filtre de recirculation d'air

Figure 196

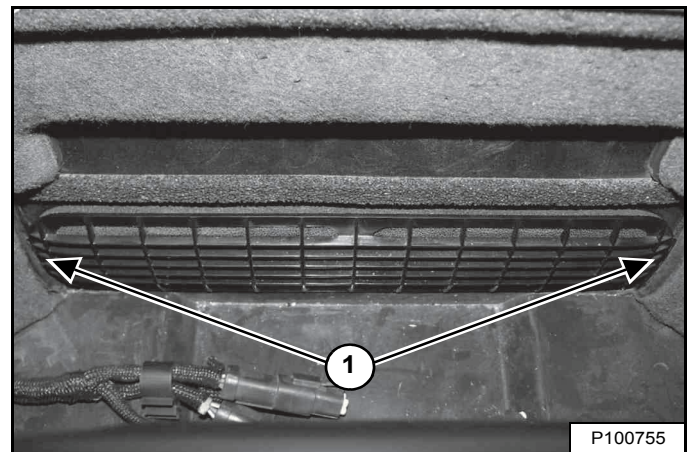

Le filtre de recirculation d'air se trouve derrière le siège de l'opérateur, à l'intérieur de la cabine. Le couvercle du filtre est maintenu en place par trois agrafes. Saisissez le couvercle par ses extrémités (1) et tirez [Figure 196] pour le déposer.

Rincez le filtre à l'eau ou nettoyez-le avec un aspirateur. N'utilisez pas de solvants.

Alignez les agrafes situées sur le couvercle du filtre avec les encoches prévues à cet effet et poussez le couvercle pour le remettre en place.

SYSTÈME DE CHAUFFAGE, VENTILATION ET CLIMATISATION (SUITE)

Faisceau de chauffage/d'évaporation pour climatisation

Voir le TABLEAU DES ENTRETIENS pour connaître la périodicité d'entretien correcte. (voir PROGRAMME D'ENTRETIEN, page 125).

Arrêtez le moteur et relevez la cabine de l'opérateur. (voir Levage, page 138).

Figure 197

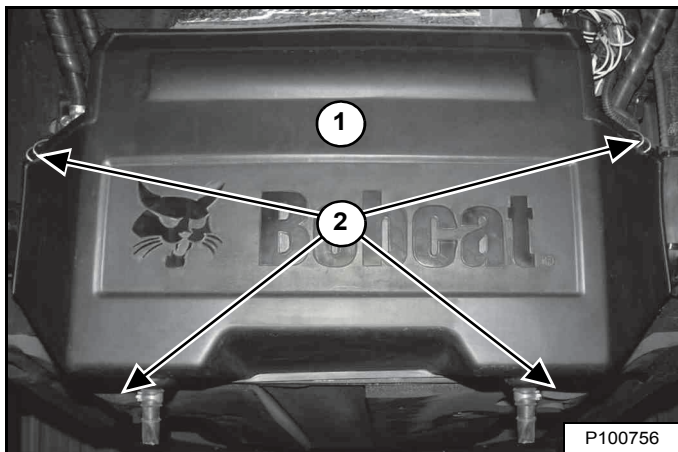

Ouvrez les attaches (2) et déposez le capot (1) [Figure 197].

Figure 198

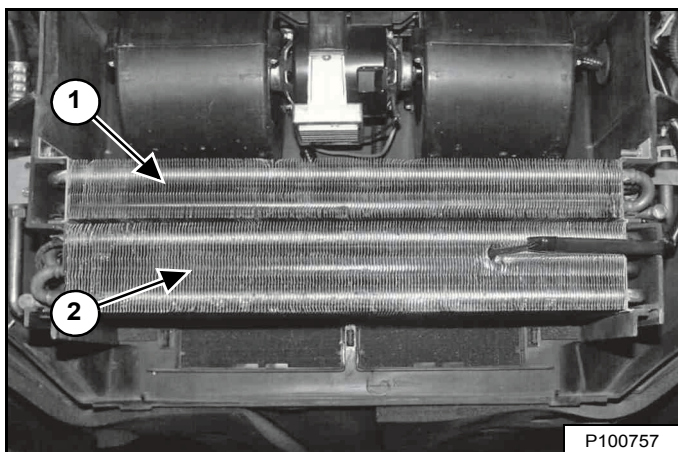

Nettoyez le faisceau de chauffage (1) et d'évaporation (2) avec de l'eau ou de l'air à basse pression pour retirer tous les débris [Figure 198].

Figure 199

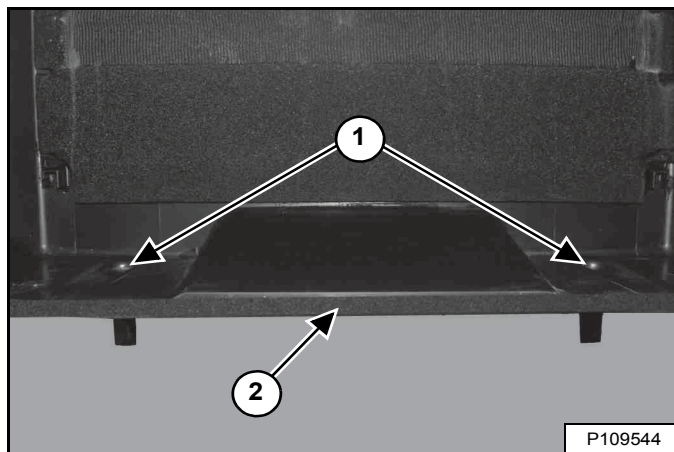

Nettoyez les ensembles de ventilation (1) [Figure 199] pour vous assurer qu'ils ne sont pas obstrués par des débris.

Inspectez le joint du capot (2) [Figure 199] à la recherche de ruptures et de fissures. Assurez-vous que le joint est fermement enfoncé tout autour du capot. Consultez votre concessionnaire Bobcat pour le remplacement du joint.

Figure 200

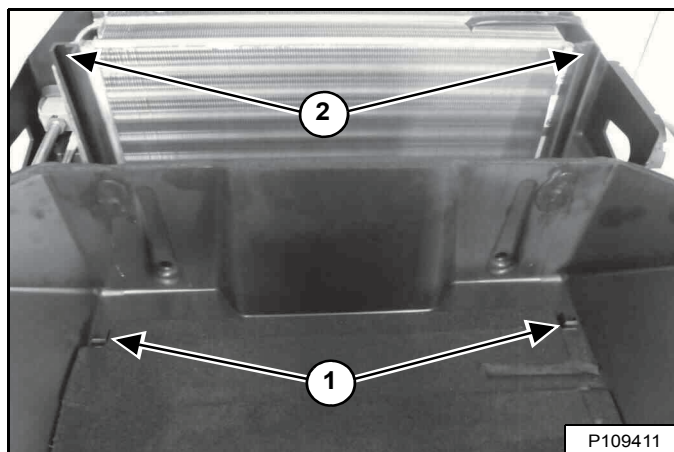

REMARQUE : les protubérances (1) se glissent à l'intérieur des supports centraux (2) [Figure 200] lorsque le capot est installé. Un capot déformé indique qu'elles sont mal positionnées.

SYSTÈME DE CHAUFFAGE, VENTILATION ET CLIMATISATION (SUITE)

Évaporateur de climatisation/faisceau de chauffage (suite)

REMARQUE : une mauvaise installation du capot peut endommager le joint et entraîner la défaillance d'un composant du système de chauffage, ventilation et climatisation. Réalisez les opérations suivantes dans l'ordre donné pour éviter d'endommager le joint du capot.

Figure 201

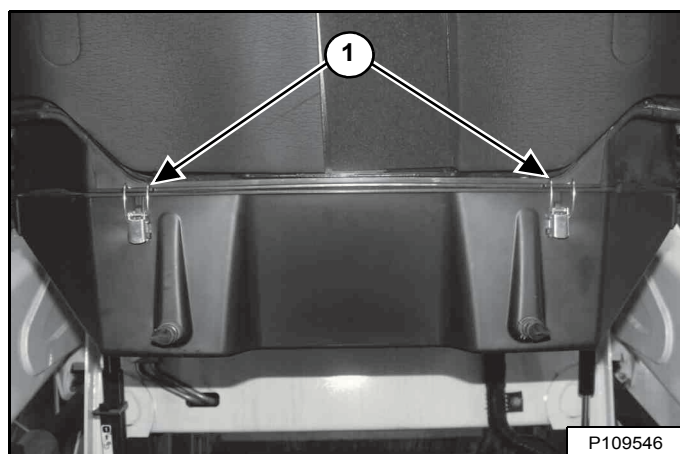

1. Maintenez le capot en place et fermez les deux taquets (1) [Figure 201].

Figure 202



2. Poussez le capot vers le haut aux trois emplacements indiqués (1, 2 et 3) jusqu'à ce que les logements s'emboîtent sur les ergots. Ce logement (médaillon) [Figure 202] est correctement fixé.

Figure 203

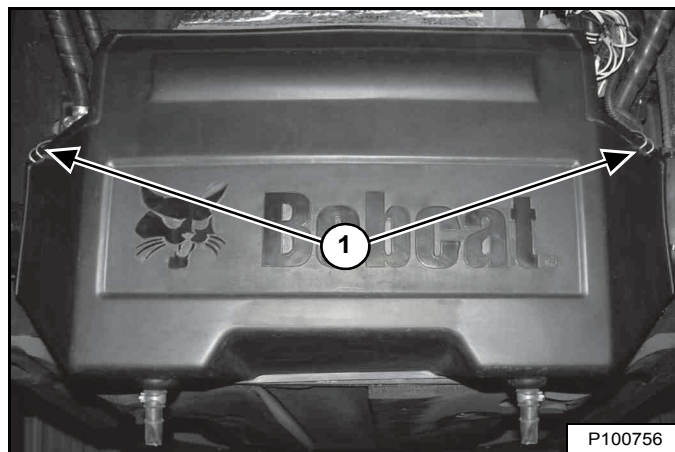

3. Fermez les deux taquets restants (1) [Figure 203].

REMARQUE : effectuez un contrôle visuel minutieux pour vérifier que le capot et son joint ne sont pas déformés. Le capot doit jointer correctement sur tout le pourtour sans aucune brèche.

Abaissez la cabine. (voir Abaissement, page 139).

Condenseur de climatisation

Le condenseur doit être nettoyé en même temps que l'ensemble refroidisseur d'huile hydraulique et radiateur. (voir Nettoyage, page 154).

Lubrification de la climatisation

Faites tourner la climatisation pendant environ 5 minutes chaque semaine pour lubrifier les éléments internes.

Dépannage

Si le ventilateur ne tourne pas ou si la climatisation ne se met pas en route, contrôlez le fusible. (voir Emplacement/Identification des fusibles et relais, page 160).. Si le système de climatisation diffuse de l'air chaud, il peut être nécessaire de recharger le réfrigérant.

FILTRE À AIR MOTEUR

Remplacement des filtres

Figure 204



Remplacez les filtres à air uniquement lorsque cela s'avère nécessaire. Le témoin d'entretien (1) CLIGNOTE. Appuyez sur le bouton Information (3) jusqu'à ce que l'écran affiche les codes de service. Le code de service **[AIRF]** (Remplacer le filtre à air) ou **[M0117]** (Filtre à air obstrué) s'affiche sur l'écran des données (2) **[Figure 204]** lorsque le filtre doit être remplacé.

REMARQUE : une utilisation prolongée de la machine alors que le code **[AIRF]** ou **[M0117]** est actif peut entraîner une grave détérioration des composants du moteur.

Une utilisation prolongée de la machine alors que le code **[AIRF]** est actif entraînera un détérioration du moteur (diminution du couple et du régime).

Remplacez l'élément de filtre interne une fois sur deux par rapport à l'élément externe, ou selon les indications données.

Filtre externe

Arrêtez le moteur, ouvrez la porte arrière et retirez la grille. (voir GRILLE ARRIÈRE, page 141).

Figure 205

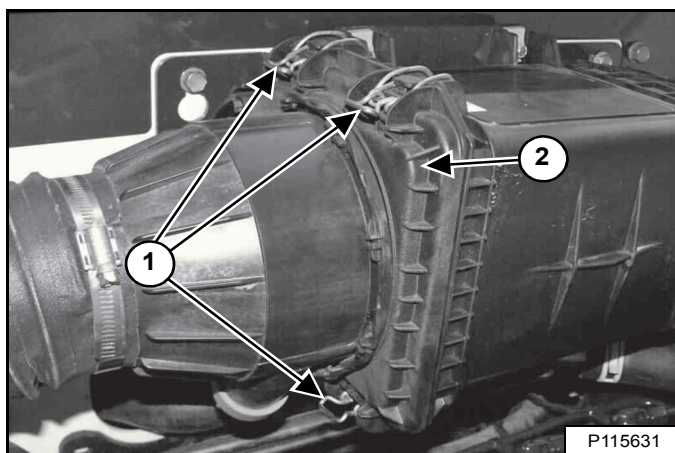

Ouvrez les quatre attaches (1) et retirez le couvercle (2) **[Figure 205]**. (L'une des attaches n'est pas visible sur l'illustration.)

Figure 206

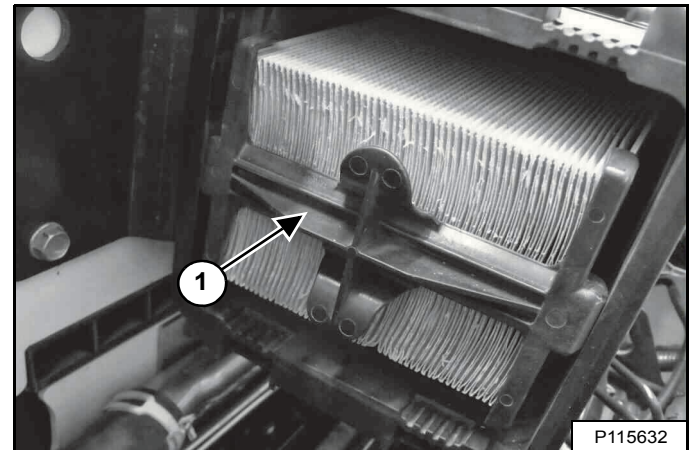

Retirez l'élément de filtre (1) **[Figure 206]** et jetez-le.

REMARQUE : assurez-vous que le logement du filtre est exempt de saletés et de débris. Assurez-vous que les surfaces d'étanchéité sont propres. N'utilisez PAS d'air comprimé.

Installez un nouveau filtre externe. Enfoncez-le jusqu'à ce que le filtre entre en contact avec la base du logement.

Installez le couvercle et fixez les quatre attaches **[Figure 205]**.

Remplacez la grille et fermez la porte arrière.

FILTRE À AIR (SUITE)

Remplacement des filtres (suite)

Filtre interne

Ne remplacez l'élément de filtre interne que dans les conditions suivantes :

- Remplacez l'élément de filtre interne une fois sur deux par rapport à l'élément externe.
- Une fois le filtre externe remplacé, démarrez le moteur et faites-le tourner au régime maximal. Si le code de service **[AIRF]** (Remplacer le filtre à air) ou **[M0117]** (Filtre à air obstrué) reste affiché, remplacez le filtre interne.

Arrêtez le moteur, ouvrez la porte arrière et retirez la grille. (voir GRILLE ARRIÈRE, page 141).

Déposez le couvercle **[Figure 205]** et le filtre externe **[Figure 206]**.

Figure 207

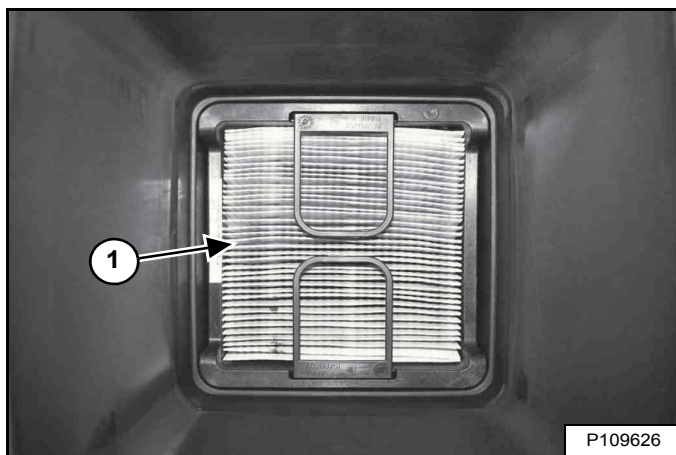

Déposez le filtre interne (1) **[Figure 207]**.

REMARQUE : assurez-vous que le logement du filtre est exempt de saletés et de débris. Assurez-vous que les surfaces d'étanchéité sont propres. N'utilisez PAS d'air comprimé.

Installez un nouveau filtre interne. Poussez jusqu'à ce que le filtre touche la base du logement.

Remontez le filtre externe **[Figure 206]**.

Figure 208

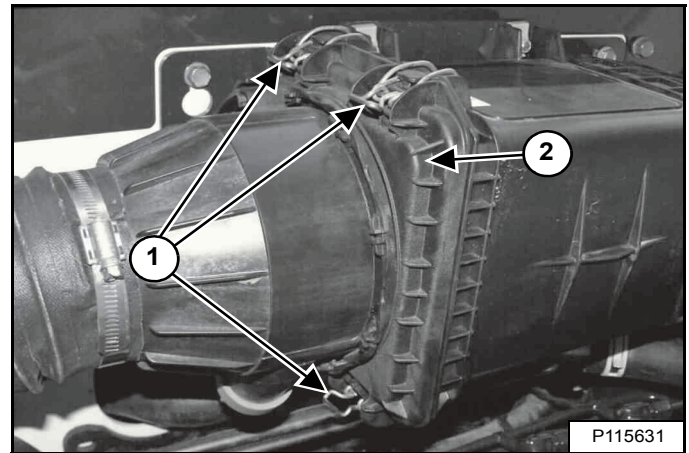

Installez le couvercle (2) et fixez les quatre attaches (1) **[Figure 208]**. (L'une des attaches n'est pas visible sur l'illustration.)

Remplacez la grille et fermez la porte arrière.



SYSTÈME DE CARBURANT

Caractéristiques du carburant

REMARQUE : contactez votre fournisseur de carburant local pour obtenir des recommandations propres à votre région.

Norme américaine (ASTM D975)

Utilisez exclusivement du carburant diesel propre de qualité élevée n° 2-D ou 1-D.

Vous devez utiliser du diesel à très basse teneur en soufre avec cette machine. Autrement dit contenant 15 mg/kg (15 ppm) de soufre maximum.

Pour éviter que le carburant gèle par temps froid, tenez compte des conseils suivants :

TEMPÉRATURE	N° 2-D	N° 1-D
Au-dessus de 9 °C (+15 °F)	100 %	0 %
Jusqu'à -21 °C (-5 °F)	50 %	50 %
En dessous de -21 °C (-5 °F)	0 %	100 %

REMARQUE : cette machine fonctionne également au mélange de biodiesel. Le carburant biodiesel ne doit pas contenir plus de 5 % de biodiesel mélangé au diesel à très basse teneur en soufre. Ce mélange est couramment commercialisé sous le nom de mélange de diesel B5. Le mélange de diesel B5 doit être conforme aux spécifications ASTM.

Norme européenne (EN590)

Utilisez uniquement du carburant diesel propre et de haute qualité, conforme aux exigences de la norme EN590 ci-dessous :

- Diesel à très basse teneur en soufre, c'est-à-dire contenant 10 mg/kg (10 ppm) de soufre maximum.
- Carburant diesel avec indice de cétane supérieur ou égal à 51.0.

REMARQUE : cette machine fonctionne également au mélange de biodiesel. Le carburant biodiesel ne doit pas contenir plus de 7 % de biodiesel mélangé au diesel à très basse teneur en soufre. Il est généralement commercialisé sous l'appellation « carburant diesel B7 ». Le mélange de diesel B7 doit être conforme aux exigences de la norme EN590.

Mélange de biodiesel

Le mélange de biodiesel présente des caractéristiques particulières. Il faut en tenir compte avant d'utiliser ce mélange dans la machine.

- Par temps froid, certains éléments du système de carburant peuvent se colmater et le démarrage peut être difficile.
- Le mélange de biodiesel favorise la croissance microbienne et la contamination, ce qui peut provoquer la corrosion et le colmatage des éléments du système de carburant.
- L'utilisation de mélange de biodiesel peut entraîner une dégradation prématurée des éléments du système de carburant, notamment le colmatage des filtres à carburant et la détérioration des conduites d'alimentation.
- Des intervalles d'entretien plus rapprochés peuvent être nécessaires pour le nettoyage du circuit de carburant ou le remplacement des filtres à carburant et des conduites de carburant, par exemple.
- L'utilisation de carburants biodiesel contenant plus de 5 % de biodiesel peut affecter la longévité du moteur et provoquer la détérioration des flexibles, des conduites, des injecteurs, de la pompe à injection et des joints.

Suivez les recommandations suivantes en cas d'utilisation de mélange de biodiesel :

- Veillez à ce que le réservoir de carburant soit aussi plein que possible à tout moment pour éviter la condensation.
- Assurez-vous que le bouchon du réservoir de carburant est correctement serré.
- Le mélange de biodiesel risque d'endommager les surfaces peintes. Nettoyez immédiatement le carburant répandu sur les surfaces peintes.
- Vidangez quotidiennement toute l'eau du filtre de carburant avant d'utiliser la machine.
- Respectez l'intervalle de vidange de l'huile moteur. L'allongement des intervalles de vidange peut entraîner des dommages au moteur.
- Avant de remettre la machine : vidangez le réservoir de carburant, remplissez-le avec du carburant 100 % diesel de pétrole, ajoutez un stabilisant de carburant et faites tourner le moteur pendant au moins 30 minutes.

REMARQUE : le carburant biodiesel ne présente pas de stabilité à long terme et ne doit pas être stocké plus de trois mois.

SYSTÈME DE CARBURANT (SUITE)

Remplissage du réservoir de carburant



**RISQUES DE BLESSURES GRAVES,
VOIRE MORTELLES**

Arrêtez le moteur et laissez-le refroidir avant de faire l'appoint de carburant. **NE FUMEZ PAS.** Le non-respect de ces avertissements peut provoquer une explosion ou un incendie.

W-2063-0807

Arrêtez le moteur et ouvrez la porte arrière.

Figure 209

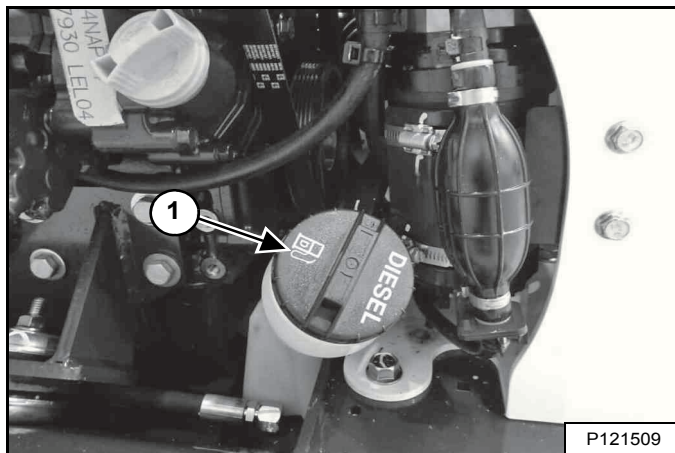

Retirez le bouchon du réservoir de carburant (1) [Figure 209].

Figure 210

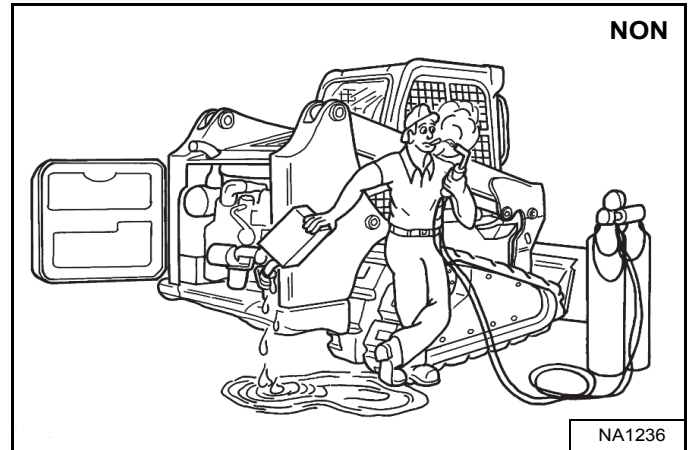

Faites l'appoint de carburant adéquat à l'aide d'un récipient propre et conforme aux normes de sécurité. Procédez au remplissage de carburant uniquement dans une zone correctement aérée et exempte de flammes ou d'étincelles. **NE FUMEZ PAS !** [Figure 210].

Remplacez le bouchon du réservoir de carburant et serrez-le (1) [Figure 209].

REMARQUE : serrez le bouchon du réservoir de carburant jusqu'à entendre un déclic.

Fermez la porte arrière.



**RISQUES DE BLESSURES GRAVES,
VOIRE MORTELLES**

Nettoyez toujours les fuites de carburant ou d'huile. Maintenez le carburant et l'huile à l'écart des sources de chaleur, des flammes, des étincelles et des cigarettes allumées. Toute imprudence à proximité de combustibles peut provoquer une explosion ou un incendie.

W-2103-0508

SYSTÈME DE CARBURANT (SUITE)

Filtre à carburant

Vidange de l'eau

Voir le TABLEAU DES ENTRETIENS pour connaître la périodicité d'entretien correcte. (voir PROGRAMME D'ENTRETIEN, page 125).

Arrêtez le moteur et ouvrez la porte arrière.

Figure 211

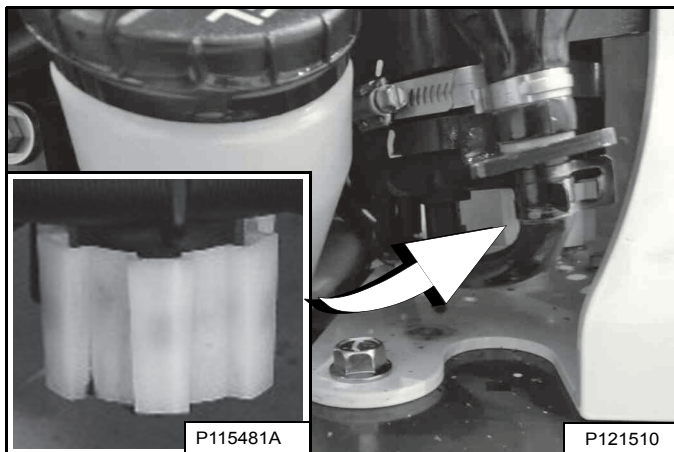

Desserrez le purgeur (médaillon) [Figure 211] situé au bas du filtre pour vidanger l'eau emprisonnée dans le filtre.

Serrez fermement le purgeur.



RISQUES DE BLESSURES GRAVES, VOIRE MORTELLES

Nettoyez toujours les fuites de carburant ou d'huile. Maintenez le carburant et l'huile à l'écart des sources de chaleur, des flammes, des étincelles et des cigarettes allumées. Toute imprudence à proximité de combustibles peut provoquer une explosion ou un incendie.

W-2103-0508

Fermez la porte arrière.

Remplacement du filtre

Voir le TABLEAU DES ENTRETIENS pour connaître la périodicité d'entretien correcte. (voir PROGRAMME D'ENTRETIEN, page 125).

Arrêtez le moteur et ouvrez la porte arrière.

Figure 212

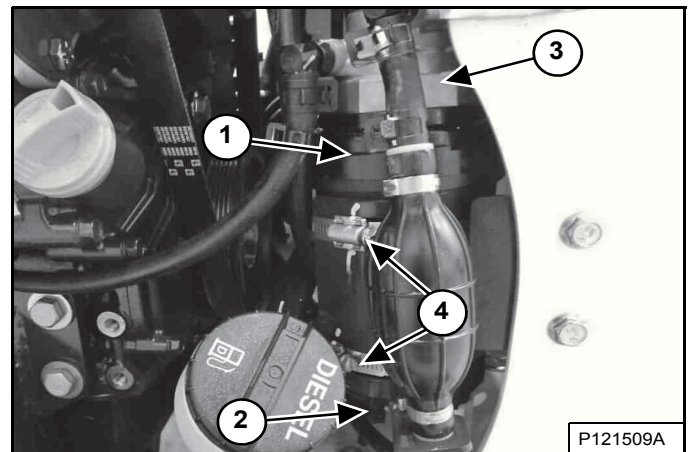

Débranchez le connecteur électrique (2) [Figure 212].

Desserrez la tête du filtre à carburant (3) du filtre à carburant (1) [Figure 212]. Ne retirez PAS les flexibles de la tête du filtre à carburant.

Desserrez les brides (4) [Figure 212].

Retirez le filtre (1) de la tête du filtre à carburant (3) [Figure 212].

REMARQUE : ne remplissez PAS le nouveau filtre à carburant avec du carburant à ce stade.

Appliquez de l'huile propre sur les deux joints toriques du nouveau filtre à huile, installez le filtre et serrez-le au couple de 13,5 Nm (10 ft-lb).

Installez l'ensemble du filtre à carburant dans les brides et serrez. Branchez le connecteur électrique [Figure 212].

Purgez l'air du système de carburant. (voir Purge de l'air du système de carburant, page 150).

SYSTÈME DE CARBURANT (SUITE)

Filtre à carburant (suite)

Remplacement du filtre (suite)

AVERTISSEMENT

RISQUES DE BLESSURES GRAVES, VOIRE MORTELLES

Nettoyez toujours les fuites de carburant ou d'huile. Maintenez le carburant et l'huile à l'écart des sources de chaleur, des flammes, des étincelles et des cigarettes allumées. Toute imprudence à proximité de combustibles peut provoquer une explosion ou un incendie.

W-2103-0508

Fermez la porte arrière.

Démarrez le moteur et faites-le tourner pendant une minute.

AVERTISSEMENT

RISQUES DE BLESSURES GRAVES, VOIRE MORTELLES

Le carburant diesel ou l'huile hydraulique sous pression peuvent pénétrer sous la peau ou dans les yeux et provoquer des blessures GRAVES, VOIRE MORTELLES. Les fuites de liquide sous pression ne sont pas toujours visibles. Pour les détecter, utilisez un morceau de bois ou de carton. N'effectuez jamais l'opération à main nue. Portez des lunettes de sécurité. En cas de pénétration de liquide dans la peau ou les yeux, consultez immédiatement un médecin spécialisé dans ce domaine.

W-2072-FR-0909

Arrêtez le moteur et vérifiez l'étanchéité du filtre.

Purge de l'air du système de carburant

Après avoir remplacé le filtre à carburant ou après une panne de carburant, l'air doit être purgé du système de carburant avant de mettre le moteur en marche.

AVERTISSEMENT

RISQUES DE BLESSURES GRAVES, VOIRE MORTELLES

Le carburant diesel ou l'huile hydraulique sous pression peuvent pénétrer sous la peau ou dans les yeux et provoquer des blessures GRAVES, VOIRE MORTELLES. Les fuites de liquide sous pression ne sont pas toujours visibles. Pour les détecter, utilisez un morceau de bois ou de carton. N'effectuez jamais l'opération à main nue. Portez des lunettes de sécurité. En cas de pénétration de liquide dans la peau ou les yeux, consultez immédiatement un médecin spécialisé dans ce domaine.

W-2072-FR-0909

Figure 213

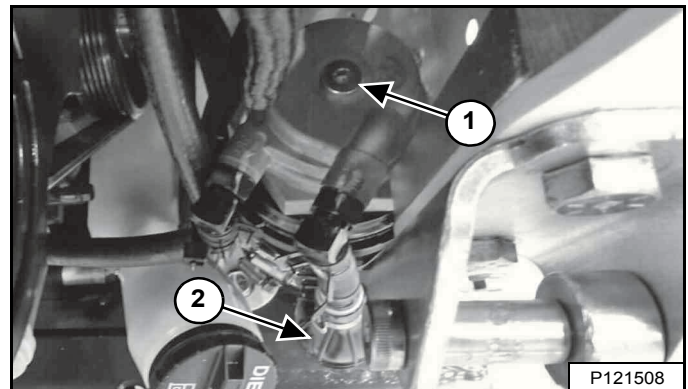

Ouvrez le purgeur d'air (1) [Figure 213] situé sur l'ensemble du filtre à carburant de trois tours.

Actionnez la pompe manuelle (poire d'amorçage) (2) [Figure 213] jusqu'à ce que du carburant exempt de bulles d'air s'écoule par le purgeur d'air.

Fermez le purgeur d'air (1) [Figure 213].

AVERTISSEMENT

RISQUES DE BLESSURES GRAVES, VOIRE MORTELLES

Nettoyez toujours les fuites de carburant ou d'huile. Maintenez le carburant et l'huile à l'écart des sources de chaleur, des flammes, des étincelles et des cigarettes allumées. Toute imprudence à proximité de combustibles peut provoquer une explosion ou un incendie.

W-2103-0508

SYSTÈME DE LUBRIFICATION DU MOTEUR

Contrôle et appoint d'huile moteur

Contrôlez le niveau d'huile moteur chaque jour avant de démarrer le moteur.

Figure 214

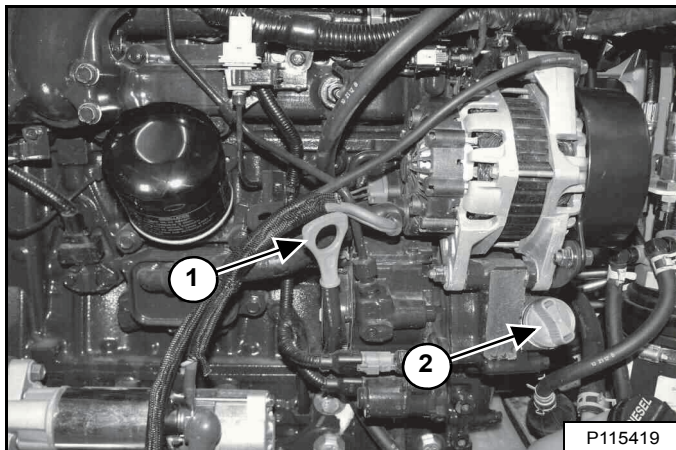

Stationnez la chargeuse sur une surface plane et de niveau. Arrêtez le moteur. Ouvrez la porte arrière et tirez la jauge (1) [Figure 214].

Maintenez le niveau d'huile entre les repères de la jauge. Ne dépassez pas le repère supérieur.

Déposez le bouchon de remplissage (2) [Figure 214] pour faire l'appoint d'huile moteur.



RISQUES DE BLESSURES GRAVES, VOIRE MORTELLES

Nettoyez toujours les fuites de carburant ou d'huile. Maintenez le carburant et l'huile à l'écart des sources de chaleur, des flammes, des étincelles et des cigarettes allumées. Toute imprudence à proximité de combustibles peut provoquer une explosion ou un incendie.

W-2103-0508

Fermez la porte arrière.

Tableau des huiles moteur

Figure 215

CARTER D'HUILE MOTEUR	
Viscosité SAE recommandée	
C°	-40 -34 -29 -23 -18 -12 -7 -1 +4 +10 +17 +21 +27 +32 +38 +43 +49
F°	-40 -30 -20 -10 0 +10 +20 +30 +40 +50 +60 +70 +80 +90 +100 +110 +120
<p>Reportez-vous à la plage de températures anticipée avant la prochaine vidange d'huile.</p> <p>Utilisez une huile de classe API CJ-4 ou supérieure, ou ACEA E9 ou supérieure.</p> <p>N'utilisez pas d'huile moteur de classe API FA-4.</p>	
[1]	SAE 10W-30
[2]	SAE 15W-40
[3]	Huile synthétique Bobcat - SAE 5W-40

Il est conseillé d'utiliser les huiles moteur Bobcat dans cette machine. En cas d'indisponibilité, utilisez une huile moteur de bonne qualité conforme à la classe de service API CJ-4 ou supérieure, ou ACEA E9 ou supérieure [Figure 215].

IMPORTANT

RISQUE D'ENDOMMAGEMENT DU MOTEUR
L'utilisation d'une huile moteur de classe de service API FA-4 n'est pas homologuée et peut entraîner des dommages irréversibles du moteur.

I-2384-0916

SYSTÈME DE LUBRIFICATION DU MOTEUR (SUITE)

Vidange de l'huile moteur et remplacement du filtre à huile

Voir le TABLEAU DES ENTRETIENS pour connaître la périodicité d'entretien correcte. (voir PROGRAMME D'ENTRETIEN, page 125).

Faites tourner le moteur jusqu'à ce que le liquide de refroidissement atteigne une température de fonctionnement normale. Arrêtez le moteur.

Figure 216

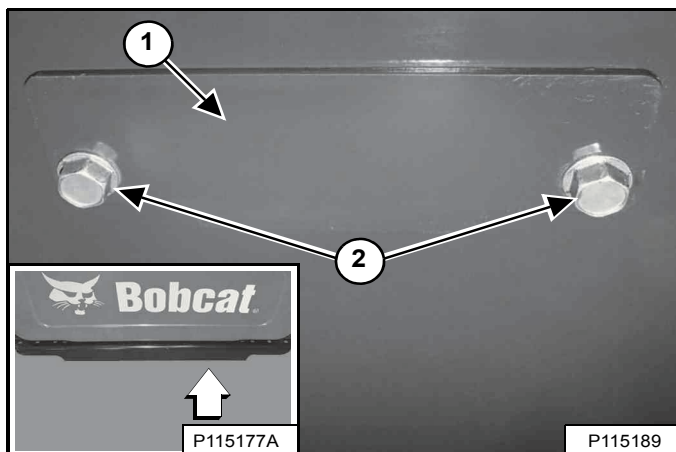

Le flexible de vidange d'huile est situé derrière un capot (1) sous l'arrière de la chargeuse (médaillon) [Figure 216].

Desserrez un boulon de fixation du capot et retirez l'autre boulon (2) [Figure 216] pour permettre l'ouverture du capot.

Ouvrez la porte arrière.

Figure 217

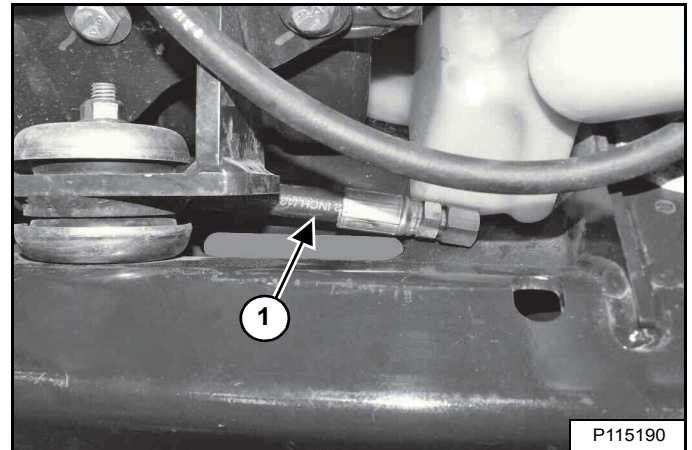

Le flexible de vidange d'huile (1) [Figure 217] se range près du bouchon de remplissage du réservoir de carburant. Faites passer le flexible par l'ouverture.

Figure 218

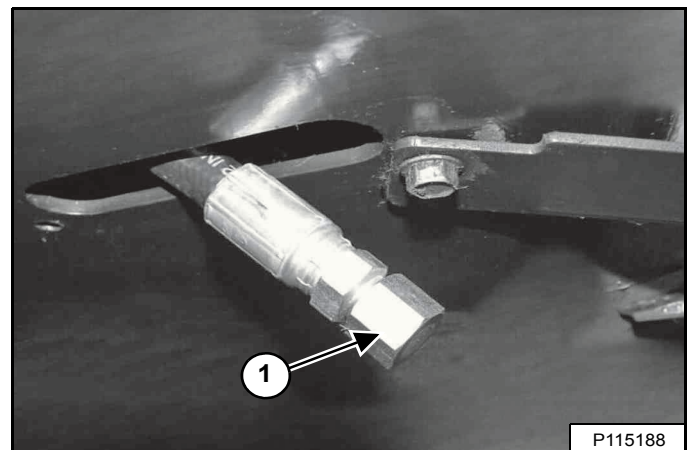

Déposez le bouchon de vidange d'huile (1) [Figure 218] du flexible et vidangez l'huile dans un récipient. Recyclez ou éliminez l'huile usagée conformément à la réglementation relative à la protection de l'environnement.

Montez le bouchon du flexible de vidange et serrez-le [Figure 218].

Remplacez le flexible de vidange d'huile dans sa position de rangement [Figure 217].

Fermez le capot et installez le boulon de fixation [Figure 216]. Serrez les deux boulons.

SYSTÈME DE LUBRIFICATION DU MOTEUR (SUITE)

Vidange de l'huile moteur et remplacement du filtre à huile (suite)

Figure 219

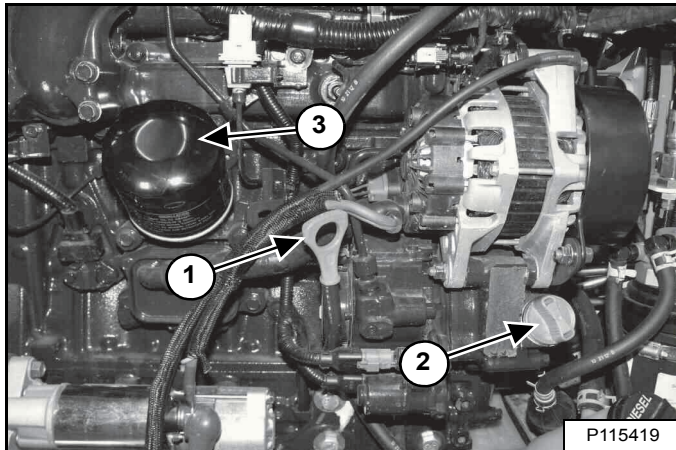

Déposez le filtre à huile (3) [Figure 219] et nettoyez l'embase du filtre.

Enduisez le joint du nouveau filtre d'huile propre, installez le filtre et serrez-le à la main. Utilisez exclusivement un filtre d'origine Bobcat.

Déposez le bouchon de remplissage d'huile (2) [Figure 219].

Versez de l'huile dans le moteur et remettez le bouchon de remplissage en place. (voir Contenances, page 224). Ne dépassez pas le niveau maximal.

Démarrez le moteur et faites-le tourner pendant plusieurs minutes.

AVERTISSEMENT

RISQUES DE BLESSURES GRAVES, VOIRE MORTELLES

Le carburant diesel ou l'huile hydraulique sous pression peuvent pénétrer sous la peau ou dans les yeux et provoquer des blessures **GRAVES, VOIRE MORTELLES**. Les fuites de liquide sous pression ne sont pas toujours visibles. Pour les détecter, utilisez un morceau de bois ou de carton. N'effectuez jamais l'opération à main nue. Portez des lunettes de sécurité. En cas de pénétration de liquide dans la peau ou les yeux, consultez immédiatement un médecin spécialisé dans ce domaine.

W-2072-FR-0909

Arrêtez le moteur et vérifiez l'étanchéité du filtre.

Tirez la jauge (1) [Figure 219] et contrôlez le niveau d'huile.

Si nécessaire, faites l'appoint d'huile jusqu'au repère supérieur de la jauge. Replacez la jauge et fermez la porte arrière.

AVERTISSEMENT

RISQUES DE BLESSURES GRAVES, VOIRE MORTELLES

Nettoyez toujours les fuites de carburant ou d'huile. Maintenez le carburant et l'huile à l'écart des sources de chaleur, des flammes, des étincelles et des cigarettes allumées. Toute imprudence à proximité de combustibles peut provoquer une explosion ou un incendie.

W-2103-0508

CIRCUIT DE REFROIDISSEMENT DU MOTEUR

Contrôlez le circuit de refroidissement tous les jours afin d'éviter les surchauffes, les pertes de performance ou la détérioration du moteur.

Marchepied d'entretien

Figure 220

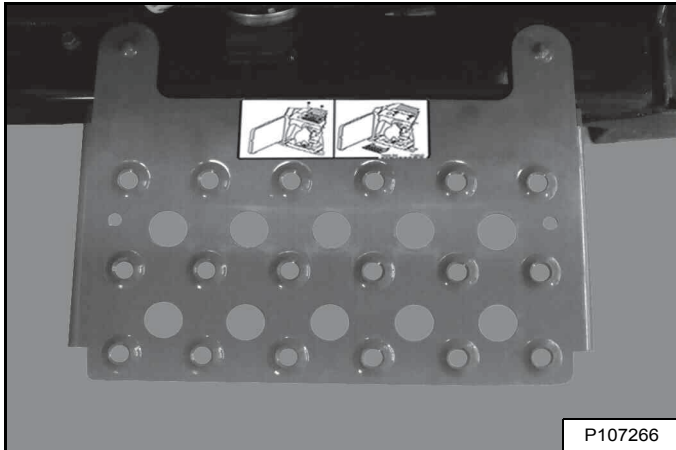

Un kit de marchepied d'entretien [Figure 220] facilitant l'accès lors du nettoyage du circuit de refroidissement du moteur est disponible auprès de votre concessionnaire Bobcat.

Nettoyage

Voir le TABLEAU DES ENTRETIENS pour connaître la périodicité d'entretien correcte. (voir PROGRAMME D'ENTRETIEN, page 125).

Arrêtez le moteur, ouvrez la porte arrière et retirez la grille. (voir GRILLE ARRIÈRE, page 141).



**RISQUES DE BLESSURES GRAVES,
VOIRE MORTELLES**

Portez des lunettes de sécurité pour vous protéger les yeux dans les situations suivantes :

- En présence de liquides sous pression.
- En présence de pièces desserrées ou de projections de débris.
- Quand le moteur tourne.
- Quand vous utilisez des outils.

W-2019-0907

Figure 221

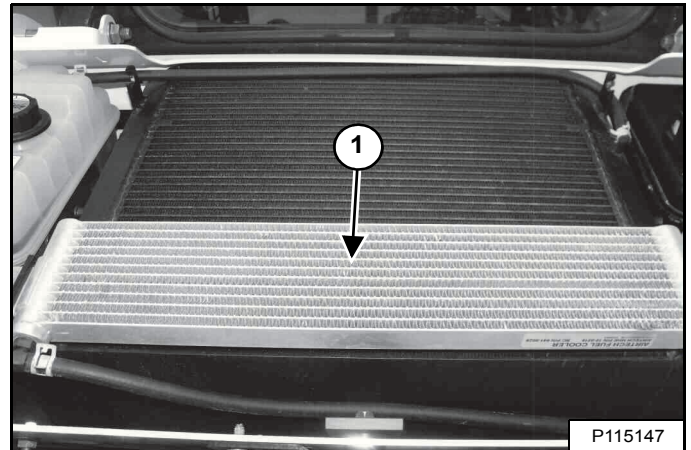

Nettoyez le dessus du refroidisseur de carburant (1) [Figure 221] avec de l'air ou de l'eau à basse pression.

CIRCUIT DE REFROIDISSEMENT DU MOTEUR (SUITE)

Nettoyage (suite)

Chargeuses avec climatisation

Figure 222

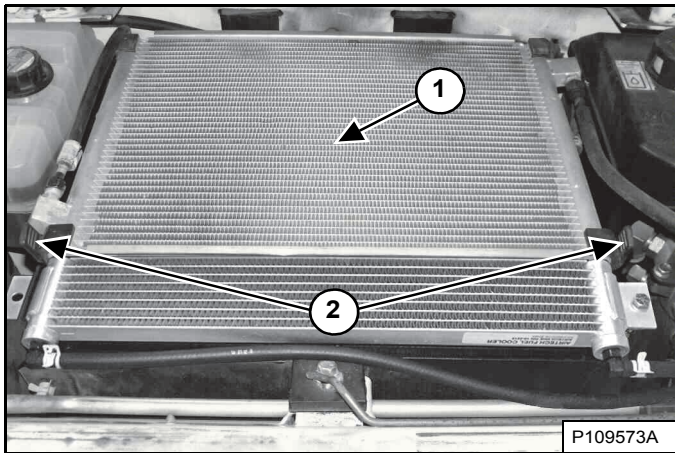

Nettoyez le haut du condenseur de climatisation (1) avec de l'air ou de l'eau à basse pression [Figure 222].

Décrochez les deux sangles en caoutchouc (2) [Figure 222].

REMARQUE : le condenseur de climatisation s'emboîte dans deux supports à fentes montés sur l'ensemble refroidisseur d'huile hydraulique et radiateur. Veillez à ce que le condenseur reste fixé sur les supports lors des mouvements de montée et de descente.

Figure 223

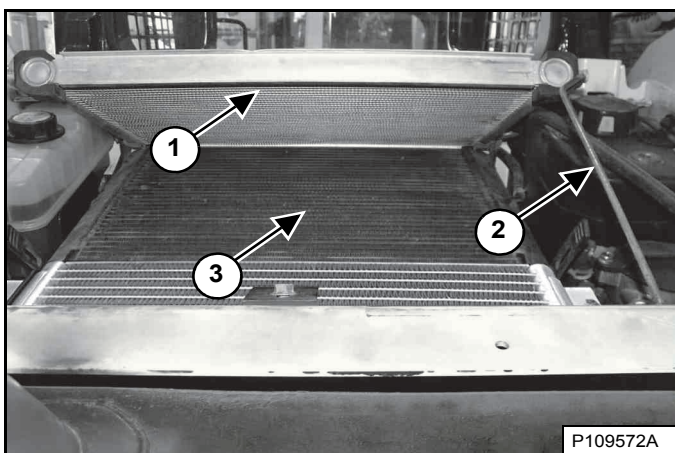

Faites pivoter le condenseur de climatisation (1) ainsi que la barre de soutien (2) pour la mettre en position. Nettoyez le dessus de l'ensemble refroidisseur d'huile hydraulique et radiateur avec de l'air ou de l'eau à basse pression (3) [Figure 223].

Remplacez la barre de soutien dans sa position de rangement et abaissez le condenseur de climatisation.

Figure 224

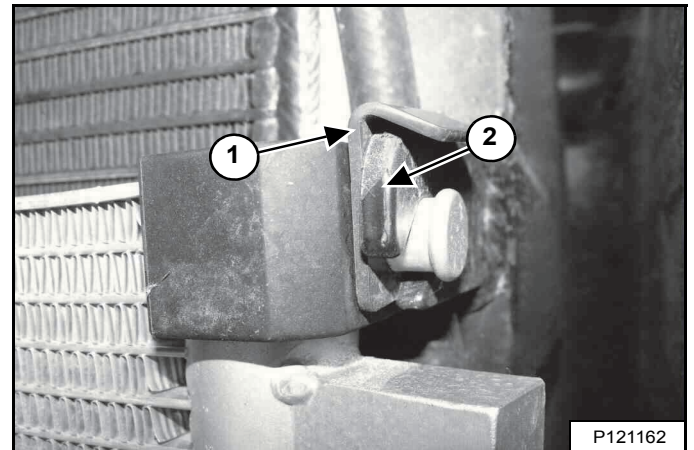

Assurez-vous que le condenseur de climatisation est bien emboîté dans les deux supports à fentes (2) [Figure 224] (côté droit illustré).

Veillez à ce que les coulisseaux (1) soient correctement installés sur les deux supports à fentes (2) [Figure 224] (côté droit illustré).

Accrochez les deux sangles en caoutchouc [Figure 222].

REMARQUE : le condenseur de climatisation peut être retiré des deux supports à fentes en déposant les coulisseaux afin d'avoir un meilleur accès pour le nettoyage de l'ensemble refroidisseur d'huile hydraulique et radiateur.

REMARQUE : lorsque vous déposez ou installez le condenseur de climatisation, prenez soin de ne pas le faire tomber sur l'ensemble refroidisseur d'huile hydraulique et radiateur pour éviter d'en abîmer les ailettes.

Passer à la section *Toutes les chargeuses*. (voir *Toutes les chargeuses*, page 156).

CIRCUIT DE REFROIDISSEMENT DU MOTEUR (SUITE)

Nettoyage (suite)

Chargeuses sans climatisation

Figure 225

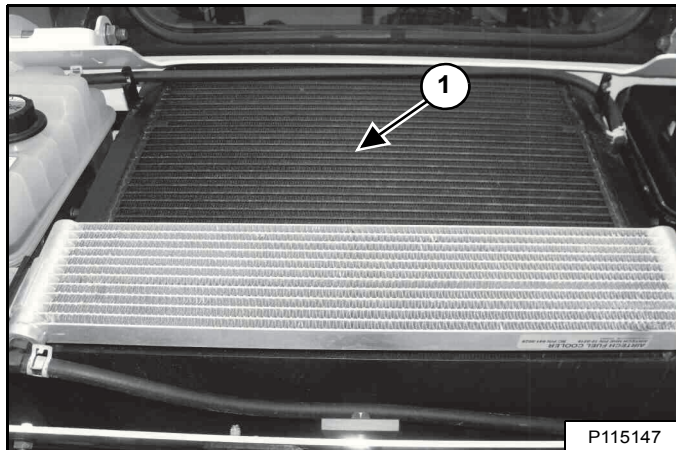

Nettoyez le dessus de l'ensemble refroidisseur d'huile hydraulique et radiateur avec de l'air ou de l'eau à basse pression (1) [Figure 225].

Toutes les chargeuses

Figure 226

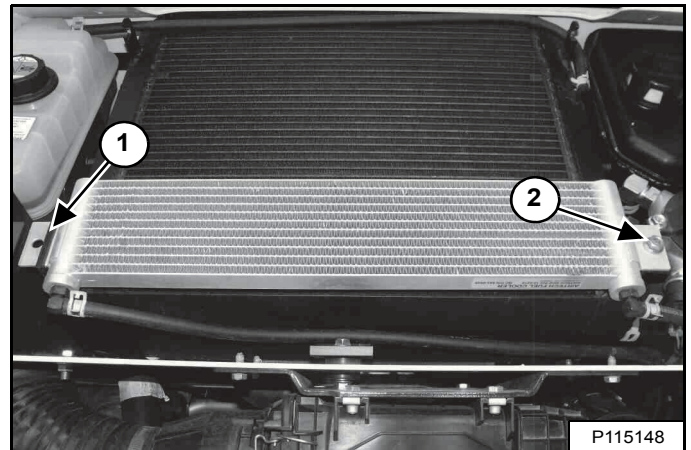

La zone située entre le refroidisseur de carburant, le refroidisseur d'huile hydraulique et le radiateur doit être nettoyée de temps en temps. Déposez les boulons (2) et soulevez le refroidisseur de carburant en le faisant glisser hors de ses supports (1) [Figure 226].

REMARQUE : lorsque vous déposez ou installez le refroidisseur de carburant, prenez soin de ne pas le faire tomber sur l'ensemble refroidisseur d'huile hydraulique et radiateur pour éviter d'en abîmer les ailettes.

Installez le refroidisseur de carburant sur son support. Installez et serrez le boulon [Figure 226].

Contrôlez l'étanchéité du système de refroidissement.

Remplacez la grille et fermez la porte arrière.

CIRCUIT DE REFROIDISSEMENT DU MOTEUR (SUITE)

Contrôle et appoint de liquide de refroidissement

Contrôlez le niveau de liquide de refroidissement moteur chaque jour avant de mettre le moteur en marche.

Arrêtez le moteur, ouvrez la porte arrière et retirez la grille. (voir GRILLE ARRIÈRE, page 141).

Figure 227

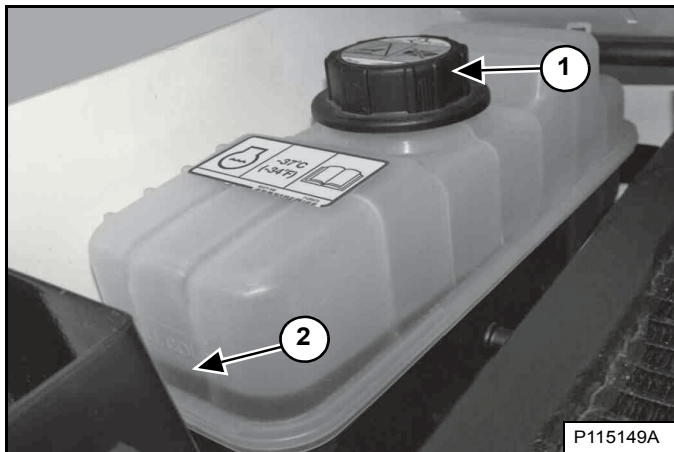

Le niveau du liquide de refroidissement doit être entre les deux repères Mini et Maxi (2) [Figure 227] lorsque le moteur est froid.

REMARQUE : le système de refroidissement de la chargeuse est rempli en usine de propylène glycol (de couleur violette). **NE mélangez PAS** du propylène glycol avec de l'éthylène glycol.

À l'aide d'un réfractomètre, contrôlez l'état du propylène glycol dans le système de refroidissement.

AVERTISSEMENT

RISQUE DE BLESSURES

Arrêtez le moteur et laissez-le refroidir avant d'ajouter du liquide de refroidissement pour ne pas vous brûler.

W-2106-0907

Déposez le bouchon de remplissage de liquide de refroidissement (1) [Figure 227] pour faire l'appoint.

Pour une protection contre le gel jusqu'à -37 °C (-34 °F), le mélange doit être composé de 5 l de propylène glycol et 4,4 l d'eau **SOIT** 1 gallon de propylène glycol et 3,5 qt. d'eau.

IMPORTANT

RISQUE D'ENDOMMAGEMENT DU MOTEUR

Respectez toujours les proportions correctes d'eau et d'antigel.

Avec trop d'antigel, le système de refroidissement est moins efficace et le moteur risque d'être rapidement et gravement endommagé.

Un manque d'antigel diminue la quantité d'additifs destinés à protéger les composants internes du moteur. De plus, le circuit aura une température d'ébullition réduite et sera moins protégé contre le gel.

Faites toujours l'appoint avec du liquide prémélangé. Ajouter de l'antigel pur peut endommager rapidement et gravement le moteur.

I-2124-0497

Ajoutez du liquide prémélangé (47 % d'eau et 53 % de propylène glycol) dans le vase d'expansion jusqu'à ce que le niveau atteigne le repère supérieur [Figure 227].

Installez le bouchon de remplissage du liquide de refroidissement [Figure 227].

REMARQUE : serrez le bouchon du réservoir de liquide de refroidissement jusqu'à entendre un dé clic.

Remplacez la grille et fermez la porte arrière.

CIRCUIT DE REFROIDISSEMENT DU MOTEUR (SUITE)

Vidange et remplacement du liquide de refroidissement

Voir le TABLEAU DES ENTRETIENS pour connaître la périodicité d'entretien correcte. (voir PROGRAMME D'ENTRETIEN, page 125).

Arrêtez le moteur, ouvrez la porte arrière et retirez la grille. (voir GRILLE ARRIÈRE, page 141).



AVERTISSEMENT

RISQUE DE BLESSURES

Ne retirez jamais le bouchon du liquide de refroidissement moteur quand le moteur est chaud, sous peine de graves brûlures.

W-2607-0804

REMARQUE : cette procédure nécessite d'utiliser un flexible de refroidissement de rechange de 0,75" de diamètre et d'environ 600 mm (24") de long.

Figure 228

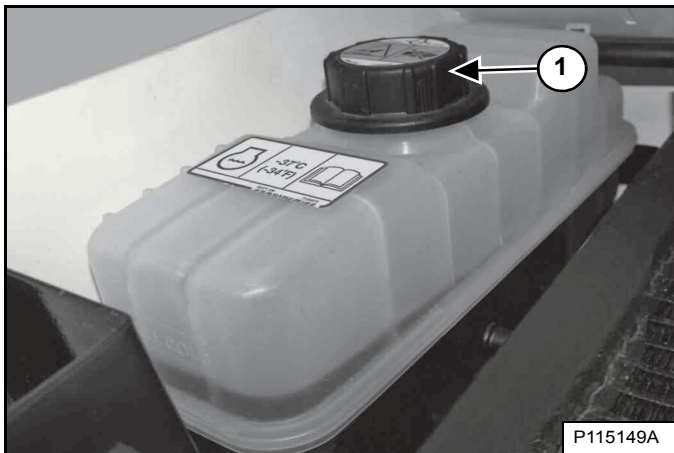

Déposez le bouchon de remplissage de liquide de refroidissement (1) [Figure 228].

Figure 229

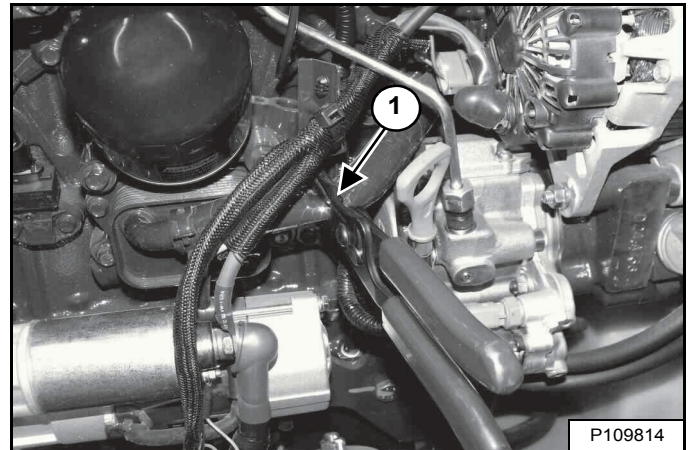

Pincez le flexible de liquide de refroidissement fixé au refroidisseur d'huile moteur à l'aide d'une pince pour flexible (1) [Figure 229] ou d'un outil similaire.

Installez le bouchon de remplissage de liquide de refroidissement (1) [Figure 228].

Figure 230

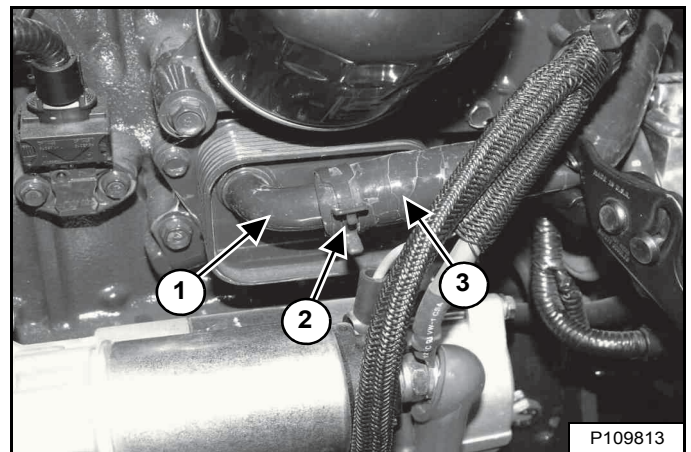

Déposez la bride (2) et débranchez le flexible (3) du raccord du refroidisseur d'huile moteur (1) [Figure 230].

Installez rapidement le flexible de liquide de refroidissement de rechange de 0,75" dans le raccord du refroidisseur d'huile moteur.

Vidangez le liquide de refroidissement dans un récipient.

CIRCUIT DE REFROIDISSEMENT DU MOTEUR (SUITE)

Vidange et remplacement du liquide de refroidissement (suite)

Figure 231

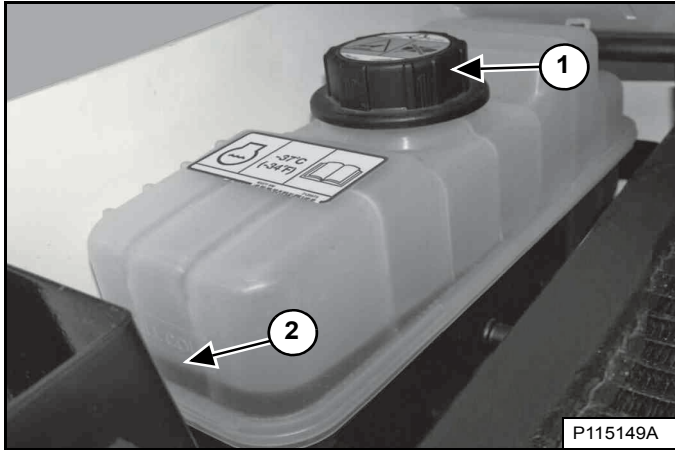

Déposez le bouchon de remplissage de liquide de refroidissement (1) [Figure 231] pour vidanger plus rapidement le liquide de refroidissement.

Retirez le flexible de liquide de refroidissement de rechange de 0,75" du raccord du refroidisseur d'huile moteur une fois le liquide de refroidissement vidangé.

Figure 232

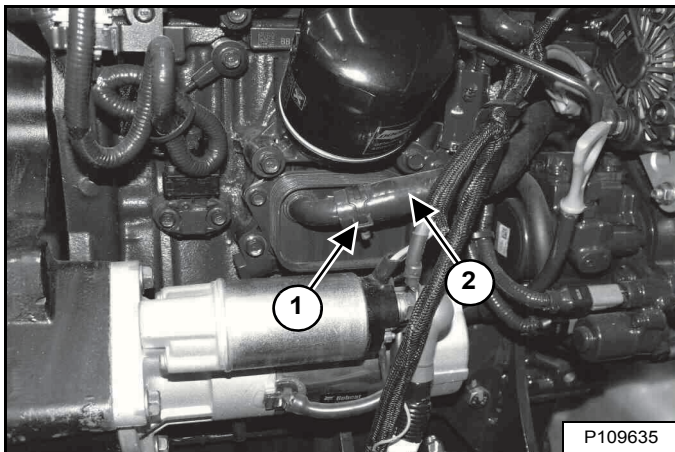

Installez le flexible de liquide de refroidissement (2) sur le raccord du refroidisseur d'huile moteur et installez la bride (1) [Figure 232].

Retirez l'outil utilisé pour pincer le flexible de liquide de refroidissement.

Recyclez ou éliminez le liquide de refroidissement usagé conformément à la réglementation relative à la protection de l'environnement.

Faites le mélange du nouveau liquide de refroidissement dans un récipient à part. (voir Contenances, page 224).

Pour une protection contre le gel jusqu'à $-37\text{ }^{\circ}\text{C}$ ($-34\text{ }^{\circ}\text{F}$), le mélange doit être composé de 5 l de propylène glycol et 4,4 l d'eau **SOIT** 1 gallon de propylène glycol et 3,5 qt. d'eau.

IMPORTANT

RISQUE D'ENDOMMAGEMENT DU MOTEUR

Respectez toujours les proportions correctes d'eau et d'antigel.

Avec trop d'antigel, le système de refroidissement est moins efficace et le moteur risque d'être rapidement et gravement endommagé.

Un manque d'antigel diminue la quantité d'additifs destinés à protéger les composants internes du moteur. De plus, le circuit aura une température d'ébullition réduite et sera moins protégé contre le gel.

Faites toujours l'appoint avec du liquide prémélangé. Ajouter de l'antigel pur peut endommager rapidement et gravement le moteur.

I-2124-0497

Ajoutez du liquide prémélangé (47 % d'eau et 53 % de propylène glycol) dans le vase d'expansion jusqu'à ce que le niveau atteigne le repère inférieur (2) [Figure 231].

Installez le bouchon de remplissage de liquide de refroidissement (1) [Figure 231].

REMARQUE : serrez le bouchon du réservoir de liquide de refroidissement jusqu'à entendre un déclic.

Remplacez la grille et fermez la porte arrière.

Faites tourner le moteur jusqu'à ce que le liquide de refroidissement atteigne une température de fonctionnement normale. Arrêtez le moteur.

Contrôlez le niveau de liquide de refroidissement lorsque le moteur est froid. Faites l'appoint si nécessaire. (voir Contrôle et appoint de liquide de refroidissement, page 157).

SYSTÈME ÉLECTRIQUE

Description

Figure 233

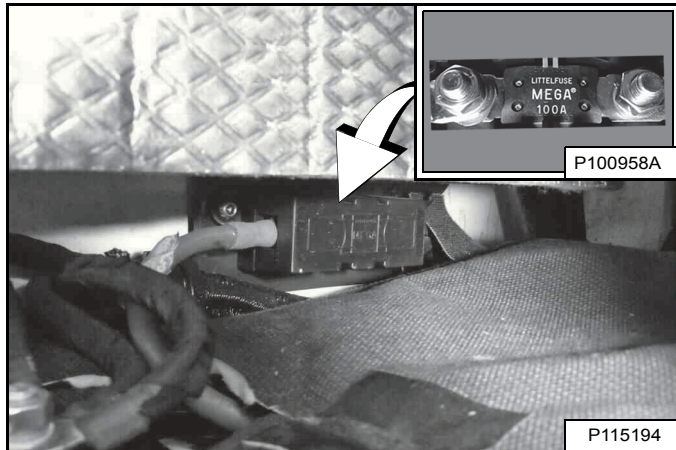

La chargeuse est alimentée par un circuit 12 volts à masse négative avec alternateur.

Le système électrique est protégé par des fusibles qui se trouvent derrière un panneau, ainsi que par un fusible principal de 100 A (voir médaillon) [Figure 233] situé dans le compartiment moteur, au-dessus de la batterie.

Ces fusibles protègent le système électrique contre les surcharges. Vous devez éliminer la cause de toute surcharge avant de remettre le moteur en marche.

Emplacement/Identification des fusibles et relais

Figure 234

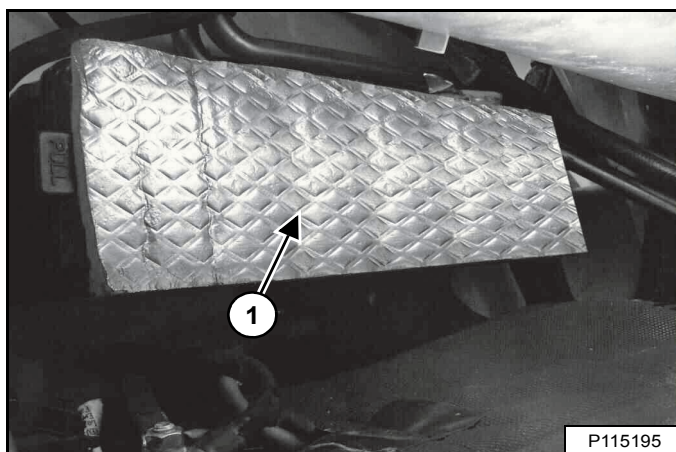

Le circuit électrique est protégé contre les surcharges par des fusibles situés sous le couvercle du boîtier de fusibles (1) [Figure 234]. Retirez le couvercle en le tirant par ses deux extrémités.

Un autocollant situé à l'intérieur du couvercle du boîtier de fusibles indique l'emplacement des fusibles et relais et les ampérages des fusibles.

Figure 235

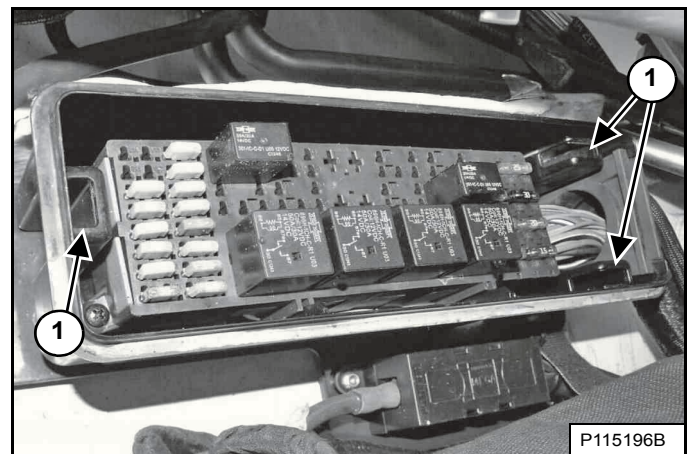

Alignez les agrafes situées à l'arrière du couvercle du boîtier de fusibles avec les encoches (1) [Figure 235] du boîtier de fusibles et poussez le couvercle en position une fois terminé.

Un tableau contient les détails sur l'ampérage de chaque fusible et sur les circuits concernés par chaque fusible et relais. (reportez-vous à Figure 237, page 161.) ou (reportez-vous à Figure 238, page 162.)

Figure 236

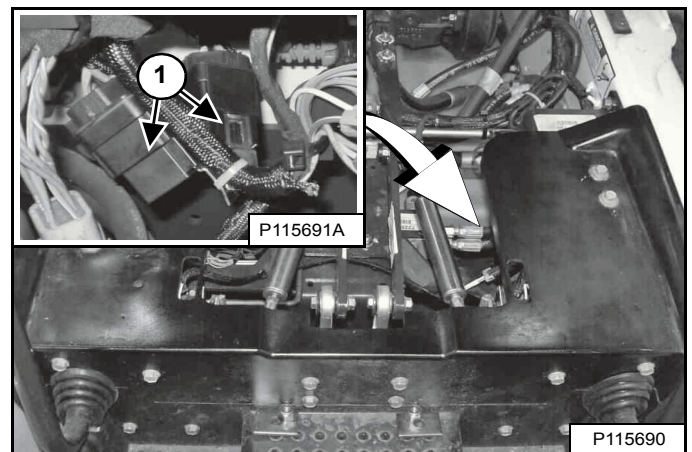

Deux relais (1) [Figure 236] correspondant aux feux de la chargeuse sont situés sous la cabine de l'opérateur, du côté gauche de la chargeuse. Arrêtez le moteur et relevez la cabine de l'opérateur pour accéder aux relais. (voir Levage, page 138).

SYSTÈME ÉLECTRIQUE (SUITE)

Emplacement et identification des fusibles et des relais (suite)

Figure 237

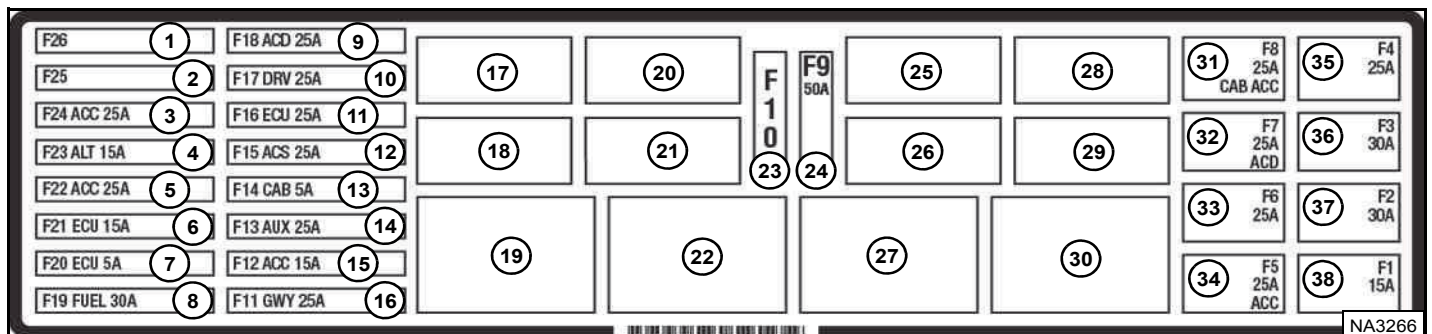

Les emplacements et les ampérages des fusibles sont indiqués dans le tableau ci-dessous et sur l'autocollant [Figure 237]. Les relais sont identifiés par la lettre « R » dans la colonne AMP.

COMPO-SANT	ICÔNE	DESCRIPTION	AMP.	COMPO-SANT	ICÔNE	DESCRIPTION	AMP.	COMPO-SANT	ICÔNE	DESCRIPTION	AMP.
1		Inutilisé	--	14		Unité de contrôle des auxiliaires	25	27		Chauffage/ Climatisation	R
2		Inutilisé	--	15		Position du godet	15	28		Inutilisé	--
3		Prise d'alimentation des accessoires de cabine	25	16		Unité de contrôle Bobcat	25	29		Feux arrière	R
4		Alternateur	15	17		Démarrreur	R	30		Alimentation après contact	R
5		Accessoires et avertisseur avant	25	18		Inutilisé	--	31		Alimentation après contact de la cabine	25
6		Unité de contrôle du moteur	15	19		Transmission	R	32		Alimentation après contact	25
7		Unité de contrôle du moteur	5	20		Inutilisé	--	33		Essuie-glace/ lave-glace	25
8		Coupure du carburant	30	21		Unité de contrôle du moteur	R	34		Alarme de recul en cas d'alimentation après contact	25
9		Accessoires	25	22		Bougies de préchauffage	R	35		Chauffage/ Climatisation	25
10		Alarme de recul de l'unité de contrôle d'entraînement	25	23		Inutilisé	--	36		Transmission	30
11		Unité de contrôle du moteur	25	24		Bougies de préchauffage	50	37		Feux avant	30
12		Unité de contrôle ACS	25	25		Inutilisé	--	38		Feux arrière	15
13		Alimentation après contact de la cabine	5	26		Inutilisé	--				

SYSTÈME ÉLECTRIQUE (SUITE)

Emplacement et identification des fusibles et des relais (suite)

Figure 238

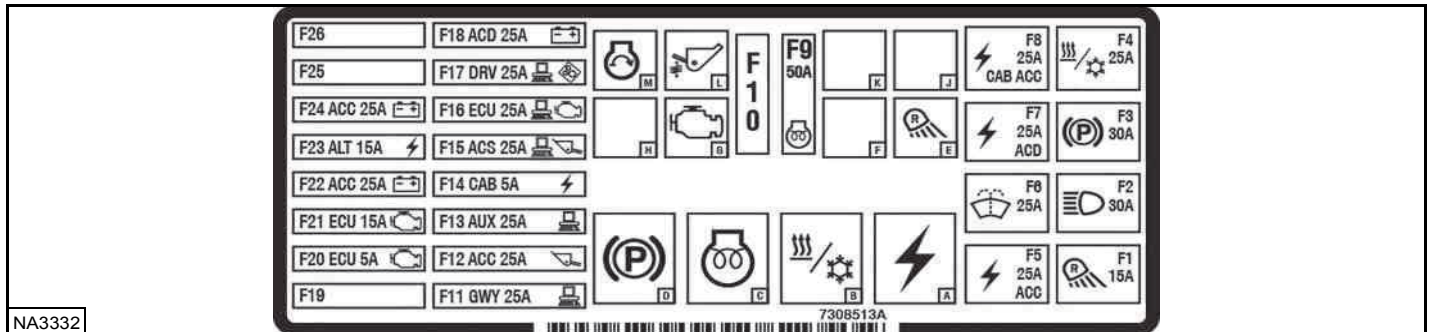

Le tableau ci-dessous correspond aux modèles récents avec l'autocollant réf. 7308513. Les emplacements et les ampérages des fusibles sont indiqués dans le tableau ci-dessous et sur l'autocollant [Figure 238]. Les relais sont identifiés par la lettre « R » dans la colonne AMP.

COMPO-SANT	ICÔNE	DESCRIPTION	AMP.	COMPO-SANT	ICÔNE	DESCRIPTION	AMP.	COMPO-SANT	ICÔNE	DESCRIPTION	AMP.
F1		Feux arrière	15	F14		Alimentation après contact de la cabine	5	A		Alimentation après contact	R
F2		Feux avant	30	F15		Unité de contrôle ACS	25	B		Chauffage/ Climatisation	R
F3		Transmission	30	F16		Unité de contrôle du moteur	25	C		Bougies de préchauffage	R
F4		Chauffage/ Climatisation	25	F17		Alarme de recul de l'unité de contrôle d'entraînement	25	D		Transmission	R
F5		Alarme de recul en cas d'alimentation après contact	25	F18		Accessoires	25	E		Feux arrière	R
F6		Essuie-glace/ lave-glace	25	F19		Inutilisé	- -	F		Inutilisé	- -
F7		Alimentation après contact	25	F20		Unité de contrôle du moteur	5	G		Unité de contrôle du moteur	R
F8		Alimentation après contact de la cabine	25	F21		Unité de contrôle du moteur	15	H		Inutilisé	- -
F9		Bougies de préchauffage	50	F22		Accessoires et avertisseur avant	25	J		Inutilisé	- -
F10		Inutilisé	- -	F23		Alternateur	15	K		Inutilisé	- -
F11		Unité de contrôle Bobcat	25	F24		Prise d'alimentation des accessoires de cabine	25	L		Système antitangage automatique	R
F12		Position du godet	25	F25		Inutilisé	- -	M		Démarrreur	R
F13		Unité de contrôle des auxiliaires	25	F26		Inutilisé	- -				

SYSTÈME ÉLECTRIQUE (SUITE)

Entretien de la batterie

Voir le TABLEAU DES ENTRETIENS pour connaître la périodicité d'entretien correcte. (voir PROGRAMME D'ENTRETIEN, page 125).

La batterie de marque Bobcat fournie avec votre machine est scellée et ne nécessite pas d'ajout d'eau. Il est important de charger et de remiser correctement toutes les batteries pour optimiser leur durée de vie.

Figure 239

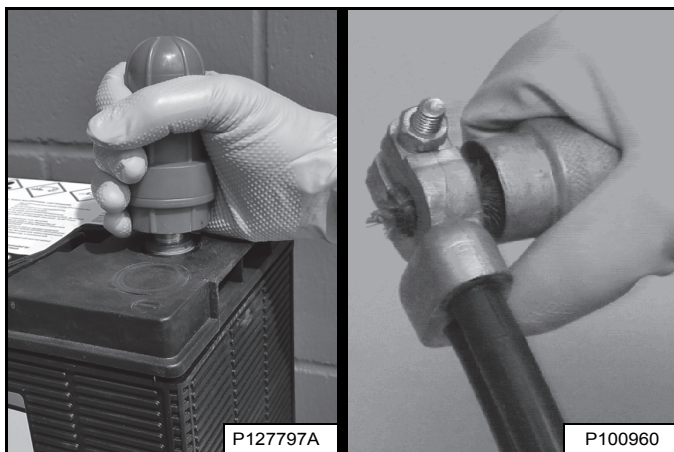

Quelques consignes simples permettent d'assurer la fiabilité et une longue durée de vie des batteries :

- Assurez-vous que les cosses et les bornes de la batterie restent propres **[Figure 239]**.
- Assurez-vous que les bornes sont correctement serrées.
- Éliminez la corrosion de la batterie et des bornes à l'aide d'une solution d'eau et de bicarbonate de soude.
- Pour éviter la corrosion, enduisez les bornes de la batterie et les cosses des câbles de graisse spéciale pour batterie Bobcat.
- Chaque fois que cela est possible, faites fonctionner la machine pendant au moins 15 minutes pour compenser la perte de charge de la batterie causée par le démarrage du moteur.
- Maintenez la batterie chargée. C'est un facteur essentiel pour assurer une longue durée de vie de la batterie.
- Pour charger une batterie fortement déchargée, utilisez un chargeur de batterie plutôt que de compter sur le système de charge de la machine. (voir Charge de la batterie, page 164).
- Sur les machines peu utilisées, contrôlez l'état de charge de la batterie tous les 30 jours. (voir Test de la batterie, page 164).

AVERTISSEMENT

RISQUES DE BLESSURES GRAVES, VOIRE MORTELLES

Les batteries contiennent de l'acide susceptible de brûler la peau et les yeux en cas de contact. Portez des lunettes, des vêtements de protection et des gants en caoutchouc pour éviter tout contact avec l'acide.

En cas de contact avec l'acide, rincez immédiatement la partie atteinte à l'eau. En cas de contact avec les yeux, consultez immédiatement un médecin et rincez à l'eau claire froide pendant 15 minutes au moins.

Si vous ingérez de l'électrolyte, buvez une grande quantité d'eau ou de lait ! NE tentez PAS de vomir. Consultez immédiatement un médecin.

W-2065-0807

Maintien du niveau de charge de la batterie

Toutes les batteries se déchargent spontanément avec le temps. Cette machine est équipée de fonctions alimentées par la batterie même lorsque la machine n'est pas utilisée. Il est fortement recommandé d'utiliser un mainteneur de charge de batterie de qualité pour vous assurer que votre machine sera prête à démarrer quand vous en aurez besoin et éviter ainsi un remplacement coûteux de la batterie.

Mainteneurs de charge de batterie

Utilisez un mainteneur de charge de batterie de qualité pour conserver une charge de batterie supérieure à 12,4 V sur les machines peu utilisées. Les batteries dont la charge est inférieure à 12,4 V doivent d'abord être chargées à l'aide d'un chargeur de batterie. Les mainteneurs de charge solaires doivent être dotés d'une puissance minimale de 10 Watts pour être efficaces.

Entretien de la batterie pendant le remisage de la machine

Retirez la batterie si vous devez remiser la machine pendant une période prolongée. Chargez la batterie à fond. Stockez la batterie dans un endroit frais et sec et procédez régulièrement à une charge rapide de la batterie. Si vous ne souhaitez pas retirer la batterie, utilisez un mainteneur de charge de batterie de bonne qualité pour compenser la décharge spontanée de la batterie et les charges parasites des contrôleurs de la machine, des accessoires, et des fonctions comme l'intelligence artificielle connectée.

SYSTÈME ÉLECTRIQUE (SUITE)

Test de la batterie

Figure 240

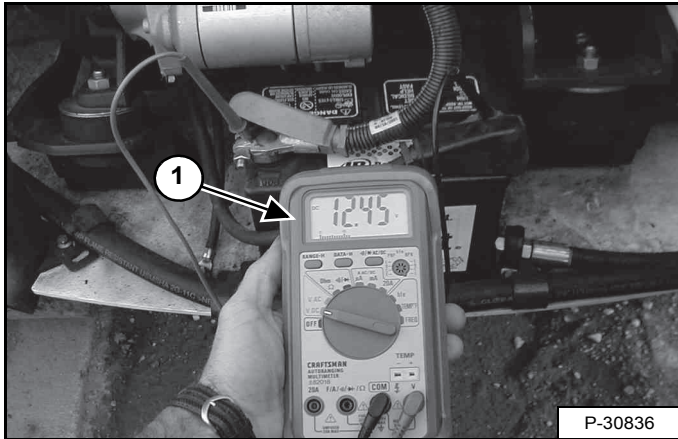

Le moyen le plus simple et le plus courant pour déterminer le niveau de charge d'une batterie est d'utiliser un multimètre numérique ou un voltmètre (1) [Figure 240].

Une batterie ayant une tension inférieure à 12,4 V doit être chargée jusqu'au niveau 100 % en suivant les recommandations du chargeur. **Attendez au moins 60 minutes après avoir utilisé la machine ou chargé la batterie pour obtenir une mesure précise.**

Si la tension est inférieure à 12,4 V après plusieurs heures de charge, contactez votre concessionnaire Bobcat pour qu'il procède à un test approfondi de votre batterie.

Le point de congélation de l'électrolyte de la batterie est dépendant de l'état de charge de la batterie. Maintenir la tension de la batterie au-dessus de 12,4 V empêche les batteries de geler, même à des températures extrêmement basses.

En cas de gel d'une batterie, la grille intérieure risque d'être endommagée et son boîtier déformé ou craquelé. Dans ce cas, mettez la batterie au rebut conformément à la législation en vigueur.

Charge de la batterie

Utilisez de préférence un chargeur de batterie d'une tension nominale de 12 V. Suivez les instructions du fabricant du chargeur de batterie pour charger la batterie à 12,6 V (100 % de charge). Les batteries doivent être chargées à température ambiante pour éviter toute charge excessive ou insuffisante. N'essayez jamais de charger une batterie gelée.

Le tableau suivant peut être utilisé pour identifier la durée maximale approximative nécessaire pour charger une batterie déchargée. Attendez au moins 60 minutes après avoir utilisé la machine ou chargé la batterie pour obtenir une mesure précise.

TENSION DE LA BATTERIE	ÉTAT DE CHARGE	CAPACITÉ MAXIMALE DU CHARGEUR		
		30 A	20 A	10 A
12,6 V	100 %	PRÊTE À L'EMPLOI		
12,4 V	75 %	0,9 h	1,3 h	2,5 h
12,2 V	50 %	1,9 h	2,7 h	5,1 h
12,0 V	25 %	2,9 h	4,3 h	7,8 h
11,8 V	0 %	4,0 h	5,7 h	10,7 h

REMARQUE : utilisez un chargeur de batterie automatique de bonne qualité pour éviter de détériorer la batterie par excès de charge.



LES GAZ DE LA BATTERIE PEUVENT EXPLOSER ET PROVOQUER DES BLESSURES GRAVES VOIRE MORTELLES

Maintenez les batteries à l'écart des arcs, des étincelles, des flammes et des cigarettes allumées. En cas de *démarrage forcé* à l'aide d'une batterie d'appoint, effectuez la connexion du câble négatif au châssis du moteur en dernier.

Si la batterie est gelée ou endommagée, ne la chargez pas et ne forcez pas le démarrage. Réchauffez-la jusqu'à 16 °C (60 °F) avant de la raccorder à un chargeur. Débranchez le chargeur avant de brancher ou de débrancher les câbles de la batterie. Ne vous penchez jamais au-dessus d'une batterie lorsque vous forcez le démarrage, ni si vous la testez ou la chargez.

W-2066-0910

SYSTÈME ÉLECTRIQUE (SUITE)

Utilisation d'une batterie d'appoint (démarrage forcé)

Si le moteur ne démarre pas sans batterie d'appoint, SOYEZ PRUDENT ! Une personne doit être assise à la place de l'opérateur pendant qu'une autre connecte et déconnecte les câbles de la batterie.

Le contacteur à clé doit être sur la position STOP. Vous devez utiliser une batterie d'appoint 12 V.



**LES GAZ DE LA BATTERIE PEUVENT EXPLOSER
ET PROVOQUER DES BLESSURES GRAVES
VOIRE MORTELLES**

Maintenez les batteries à l'écart des arcs, des étincelles, des flammes et des cigarettes allumées. En cas de *démarrage forcé* à l'aide d'une batterie d'appoint, effectuez la connexion du câble négatif au châssis du moteur en dernier.

Ne forcez pas le démarrage sur une batterie gelée ou endommagée. Ne tentez pas de la charger. Réchauffez-la jusqu'à 16 °C (60 °F) avant de la raccorder à un chargeur. Débranchez le chargeur avant de brancher ou de débrancher les câbles de la batterie. Ne vous penchez jamais au-dessus d'une batterie lorsque vous forcez le démarrage, ni si vous la testez ou la chargez.

W-2066-0910

Ouvrez la porte arrière.

Figure 241

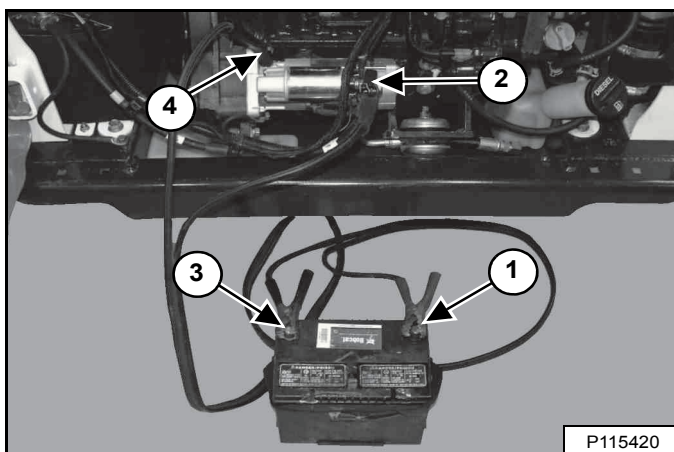

Raccordez une extrémité du premier câble (1) à la borne positive (+) de la batterie d'appoint. Raccordez l'autre extrémité de ce câble (2) [Figure 241] à la borne positive (+) du démarreur du moteur.

Raccordez une extrémité du deuxième câble (3) à la borne négative (-) de la batterie d'appoint. Raccordez l'autre extrémité de ce câble (4) [Figure 241] à la masse du moteur.

Maintenez les câbles à l'écart des pièces mobiles. Démarrez le moteur. (voir DÉMARRAGE DU MOTEUR, page 97).

Dès que le moteur tourne, débranchez d'abord le câble de masse négatif (-) (4). Débranchez ensuite le câble de la borne positive (+) (2) [Figure 241].

Retirez les câbles de la batterie d'appoint.

Fermez la porte arrière.

IMPORTANT

vous risquez d'endommager l'alternateur :

- Lorsque le moteur tourne et que les câbles de batterie sont débranchés.
- Lorsque les câbles de batterie sont branchés et que vous utilisez un chargeur rapide ou que vous effectuez une soudure sur la chargeuse (Retirez les deux câbles de la batterie.)
- Lorsque le raccordement des câbles de la batterie d'appoint est inversé.

I-2023-1285

SYSTÈME ÉLECTRIQUE (SUITE)

Dépose et pose de la batterie

Identification

REMARQUE : l'identification du système de fixation de la batterie utilisé sur votre machine est indispensable pour procéder correctement.

Figure 242

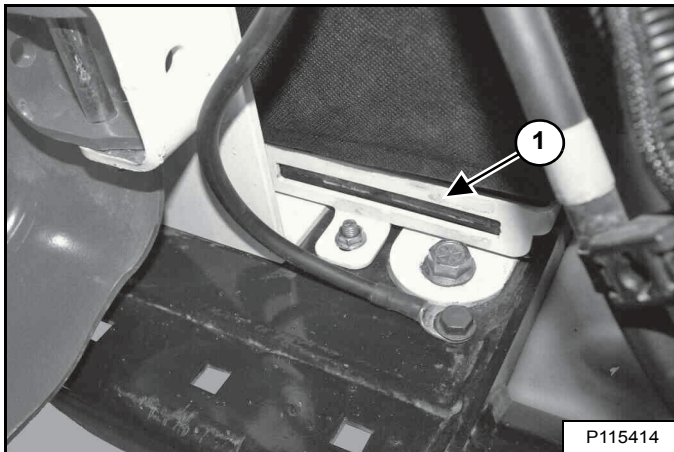

Les anciens modèles utilisent une bride (1) [Figure 242] placée à la base de la batterie. (voir Dépose (anciens modèles), page 167).

Figure 243

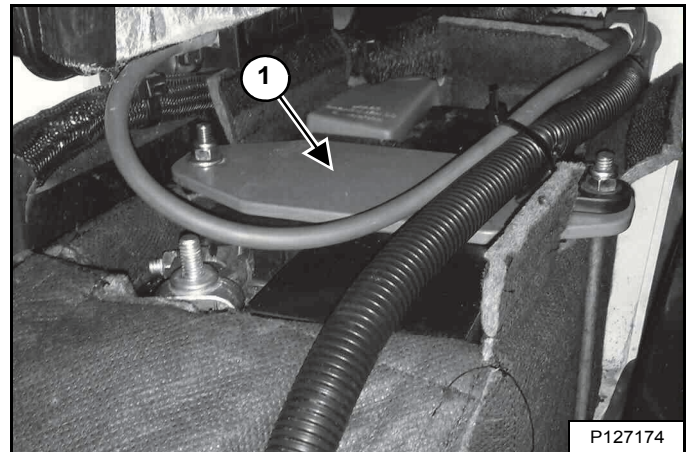

Les modèles récents utilisent un support de fixation(1) [Figure 243] placé au dessus de la batterie. (voir Dépose (modèles récents), page 169).

REMARQUE : enveloppe de la batterie présentée ouverte pour plus de clarté. L'enveloppe de la batterie doit être solidement fixée pendant le fonctionnement.

SYSTÈME ÉLECTRIQUE (SUITE)

Dépose et pose de la batterie (suite)

Dépose (anciens modèles)

AVERTISSEMENT

RISQUES DE BLESSURES GRAVES, VOIRE MORTELLES

Les batteries contiennent de l'acide susceptible de brûler la peau et les yeux en cas de contact. Portez des lunettes, des vêtements de protection et des gants en caoutchouc pour éviter tout contact avec l'acide.

En cas de contact avec l'acide, rincez immédiatement la partie atteinte à l'eau. En cas de contact avec les yeux, consultez immédiatement un médecin et rincez à l'eau claire froide pendant 15 minutes au moins.

Si vous ingérez de l'électrolyte, buvez une grande quantité d'eau ou de lait ! NE tentez PAS de vomir. Consultez immédiatement un médecin.

W-2065-0807

Arrêtez le moteur et ouvrez la porte arrière.

Figure 244

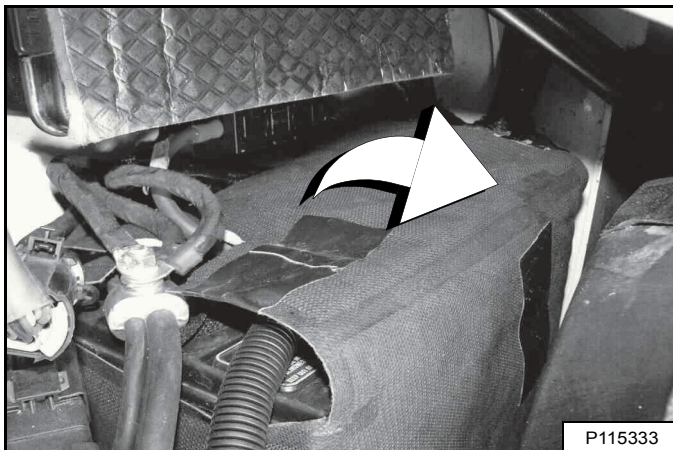

Ouvrez le rabat supérieur de la sacoche de la batterie pour accéder aux bornes de la batterie [Figure 244].

Figure 245

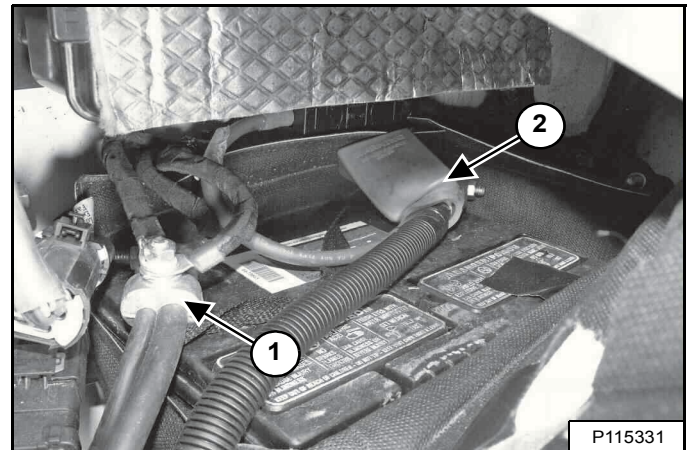

Débranchez le câble négatif (-) (1) [Figure 245].

Débranchez le câble positif (+) (2) [Figure 245].

Figure 246

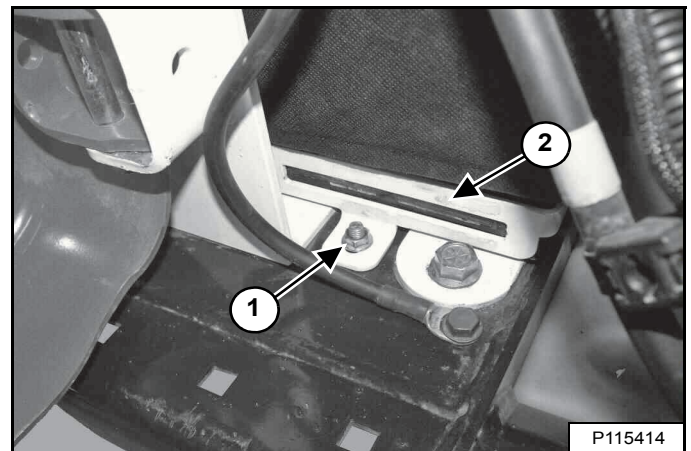

Soulevez légèrement la sacoche de la batterie pour accéder à la bride de la batterie.

Déposez l'écrou (1) et la bride de la batterie (2) [Figure 246].

Retirez la batterie de la chargeuse.

Quand vous retirez la batterie de la chargeuse, veillez à ce que les bornes de la batterie ne touchent aucune pièce métallique.

Pour installer une batterie différente – Retirez l'enveloppe de la batterie.

SYSTÈME ÉLECTRIQUE (SUITE)

Dépose et pose de la batterie (suite)

Pose (anciens modèles)



RISQUES DE BLESSURES GRAVES, VOIRE MORTELLES

Les batteries contiennent de l'acide susceptible de brûler la peau et les yeux en cas de contact. Portez des lunettes, des vêtements de protection et des gants en caoutchouc pour éviter tout contact avec l'acide.

En cas de contact avec l'acide, rincez immédiatement la partie atteinte à l'eau. En cas de contact avec les yeux, consultez immédiatement un médecin et rincez à l'eau claire froide pendant 15 minutes au moins.

Si vous ingérez de l'électrolyte, buvez une grande quantité d'eau ou de lait ! NE tentez PAS de vomir. Consultez immédiatement un médecin.

W-2065-0807

Figure 247

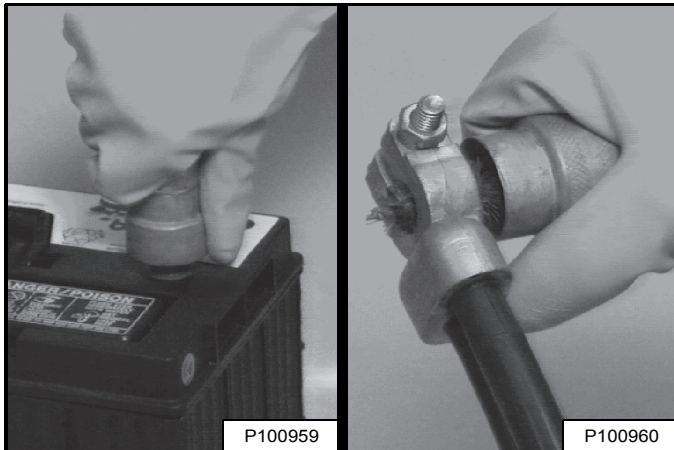

Nettoyez toujours les bornes et les extrémités des câbles lors de l'installation d'une batterie neuve ou usagée [Figure 247].

Remplacez l'enveloppe sur la batterie.

Quand vous installez la batterie dans la chargeuse, veillez à ce que les bornes de la batterie ne touchent aucune pièce métallique.

Installez la batterie dans la chargeuse.

Soulevez légèrement la sacoche pour permettre à la batterie de se verrouiller en position dans les brides.

Figure 248

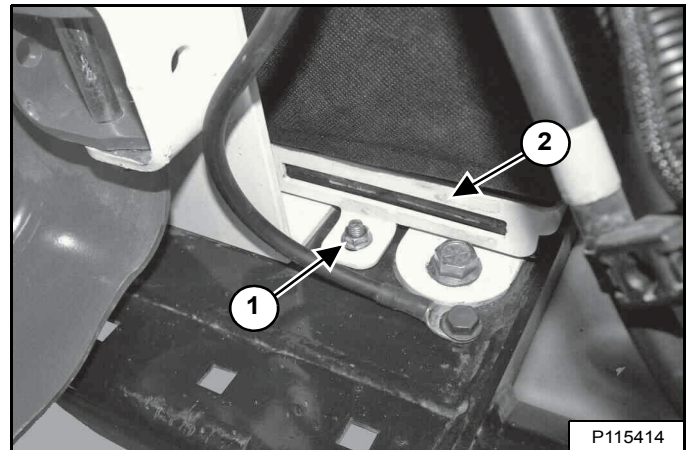

Installez la bride de la batterie (2) et l'écrou (1) [Figure 248].

Rabattez la sacoche sur les brides de la batterie.

Figure 249

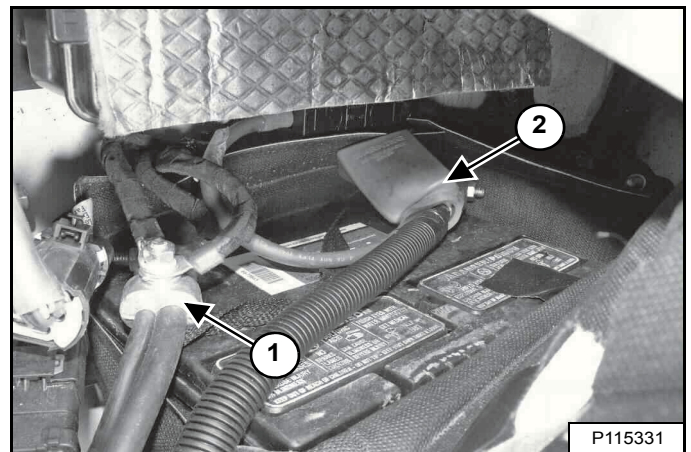

Raccordez et serrez le câble positif (+) (2). Raccordez et serrez le câble négatif (-) (1) [Figure 249] en dernier pour éviter de provoquer des étincelles. Serrez les écrous à un couple de 5,4 à 6,8 Nm (4 à 5 ft-lb).

Pour éviter la corrosion, enduisez les bornes de la batterie et les cosses des câbles de graisse spéciale pour batterie Bobcat.

Fermez et fixez correctement le rabat supérieur de la sacoche de la batterie [Figure 244].

Fermez la porte arrière.

SYSTÈME ÉLECTRIQUE (SUITE)

Dépose et pose de la batterie (suite)

Dépose (modèles récents)



RISQUES DE BLESSURES GRAVES, VOIRE MORTELLES

Les batteries contiennent de l'acide susceptible de brûler la peau et les yeux en cas de contact. Portez des lunettes, des vêtements de protection et des gants en caoutchouc pour éviter tout contact avec l'acide.

En cas de contact avec l'acide, rincez immédiatement la partie atteinte à l'eau. En cas de contact avec les yeux, consultez immédiatement un médecin et rincez à l'eau claire froide pendant 15 minutes au moins.

Si vous ingérez de l'électrolyte, buvez une grande quantité d'eau ou de lait ! NE tentez PAS de vomir. Consultez immédiatement un médecin.

W-2065-0807

Arrêtez le moteur et ouvrez la porte arrière.

Figure 250

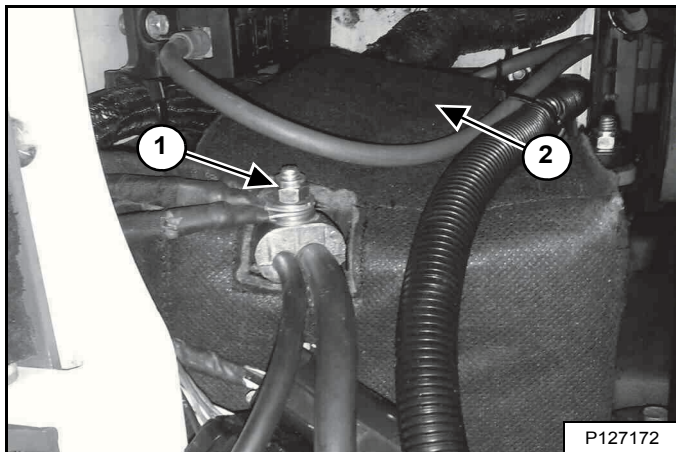

Retirez l'écrou du haut du câble négatif (-) (1) [Figure 250]. Retirez les câbles.

Ouvrez le rabat supérieur de l'enveloppe de la batterie (2) [Figure 250] vers l'arrière de la chargeuse pour accéder aux bornes de la batterie.

Figure 251

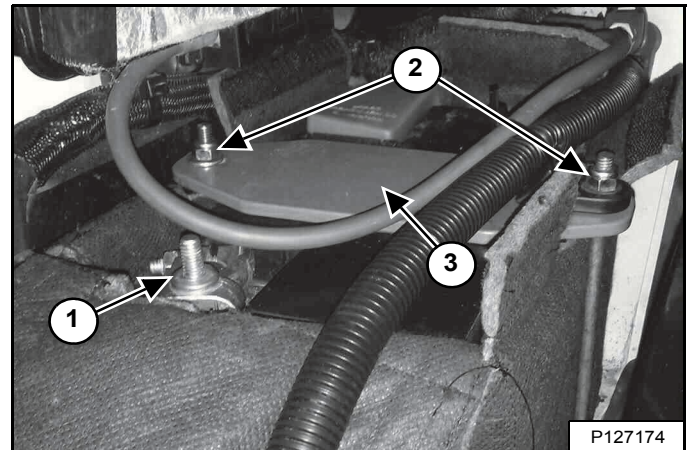

Débranchez le câble négatif (-) (1) [Figure 251].

Retirez les écrous, les rondelles et la fixation du câble de la batterie (2) [Figure 251].

Déposez le support de fixation de la batterie (3) [Figure 251].

Figure 252

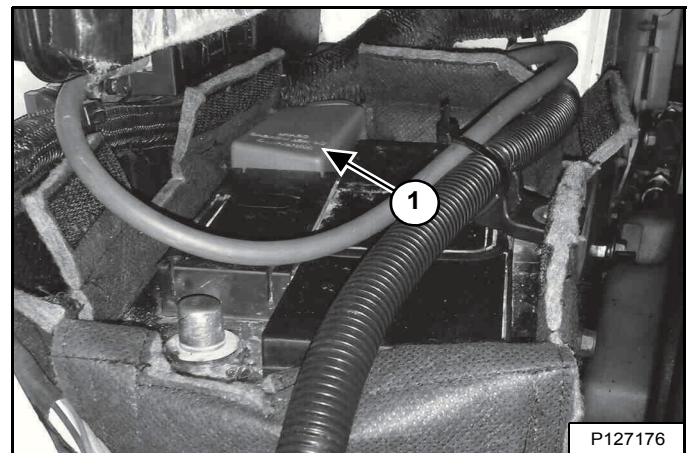

Débranchez le câble positif (+) (1) [Figure 252].

Retirez la batterie de la chargeuse en utilisant la poignée.

Quand vous retirez la batterie de la chargeuse, veillez à ce que les bornes de la batterie ne touchent aucune pièce métallique.

Pour installer une batterie différente – Retirez l'enveloppe de la batterie.

SYSTÈME ÉLECTRIQUE (SUITE)

Dépose et pose de la batterie (suite)

Pose (modèles récents)

AVERTISSEMENT

RISQUES DE BLESSURES GRAVES, VOIRE MORTELLES

Les batteries contiennent de l'acide susceptible de brûler la peau et les yeux en cas de contact. Portez des lunettes, des vêtements de protection et des gants en caoutchouc pour éviter tout contact avec l'acide.

En cas de contact avec l'acide, rincez immédiatement la partie atteinte à l'eau. En cas de contact avec les yeux, consultez immédiatement un médecin et rincez à l'eau claire froide pendant 15 minutes au moins.

Si vous ingérez de l'électrolyte, buvez une grande quantité d'eau ou de lait ! NE tentez PAS de vomir. Consultez immédiatement un médecin.

W-2065-0807

Figure 253

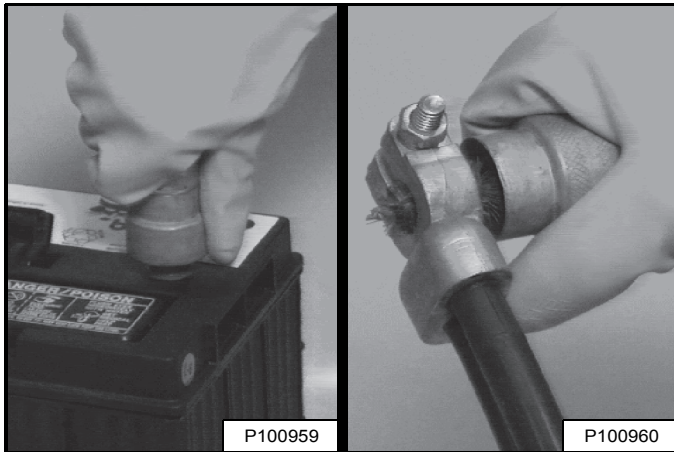

Nettoyez toujours les bornes et les extrémités des câbles lors de l'installation d'une batterie neuve ou usagée [Figure 253].

Remplacez l'enveloppe sur la batterie.

Quand vous installez la batterie dans la chargeuse, veillez à ce que les bornes de la batterie ne touchent aucune pièce métallique.

Installez la batterie dans la chargeuse en utilisant la poignée.

Figure 254

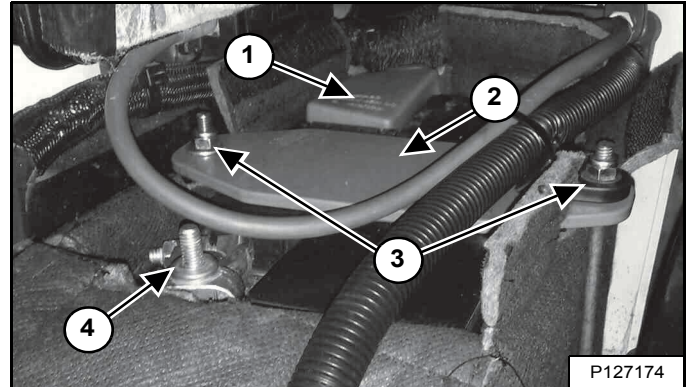

Branchez le câble positif (+) (1) [Figure 254]. Serrez les écrous à un couple de 5,4 à 6,8 Nm (4 à 5 ft-lb).

Installez le support de fixation de la batterie (2). Les boulons doivent être situés à l'extérieur de l'enveloppe de la batterie comme illustré. Installez les fixations du câble de la batterie, les rondelles et les écrous (3) [Figure 254]. Serrez les écrous à un couple de 1,5 à 2,0 Nm (13 à 5 in-lb).

Branchez le câble négatif (-) (4) [Figure 254]. Serrez les écrous à un couple de 5,4 à 6,8 Nm (4 à 5 ft-lb).

Pour éviter la corrosion, enduisez les bornes de la batterie et les cosses des câbles de graisse spéciale pour batterie Bobcat.

Figure 255

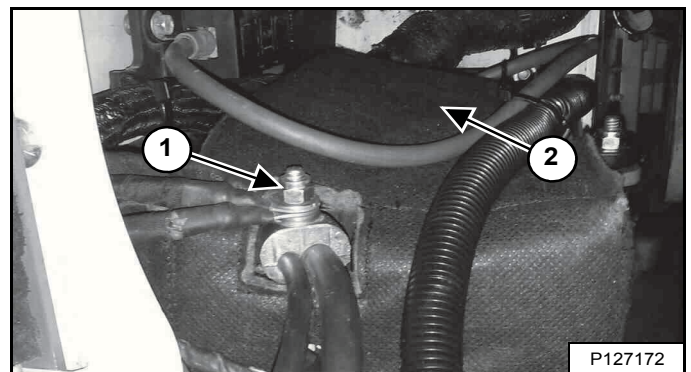

Fermez et fixez correctement le rabat supérieur de l'enveloppe de la batterie [Figure 255].

Installez les câbles en haut du câble négatif (-) (1). Remplacez et serrez l'écrou (1) [Figure 255].

Fermez la porte arrière.

SYSTÈME HYDRAULIQUE/HYDROSTATIQUE

Contrôle et appoint d'huile

Contrôlez le niveau d'huile hydraulique/hydrostatique chaque jour avant de démarrer le moteur.

Arrêtez la chargeuse sur une surface plane et de niveau, abaissez les bras de levage et posez l'accessoire à plat sur le sol ou, si aucun accessoire n'est installé, inclinez le Bob-Tach à fond vers l'arrière.

Ouvrez la porte arrière et déposez la grille arrière. (voir GRILLE ARRIÈRE, page 141).

Figure 256

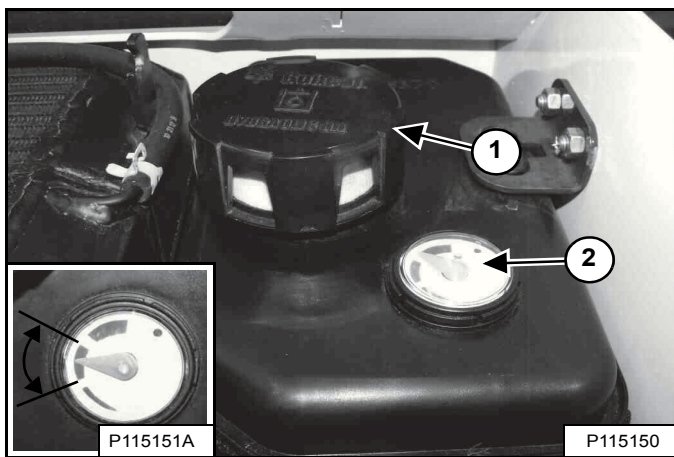

Contrôlez le niveau de liquide dans la jauge transparente (2). Maintenez le niveau d'huile entre les repères supérieur et inférieur (médaillon) [Figure 256].

Retirez le bouchon de remplissage (1) [Figure 256].

Faites l'appoint d'huile jusqu'à ce que le niveau se trouve entre les repères supérieur et inférieur de la jauge transparente.

Remettez le bouchon de remplissage, remplacez la grille et fermez la porte arrière.

Tableau d'huile hydraulique/hydrostatique

Figure 257

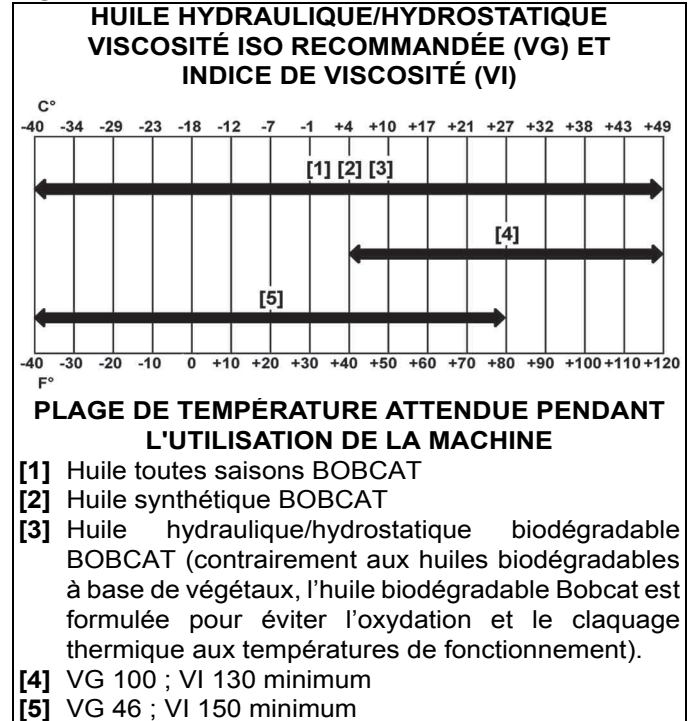

Il est conseillé d'utiliser les huiles hydrauliques Bobcat dans cette machine. En cas d'indisponibilité, utilisez une huile hydraulique de bonne qualité conforme au grade et à l'indice de viscosité indiqués dans le tableau [Figure 257].

AVERTISSEMENT

RISQUES DE BLESSURES GRAVES, VOIRE MORTELLES

Nettoyez toujours les fuites de carburant ou d'huile. Maintenez le carburant et l'huile à l'écart des sources de chaleur, des flammes, des étincelles et des cigarettes allumées. Toute imprudence à proximité de combustibles peut provoquer une explosion ou un incendie.

W-2103-0508

SYSTÈME HYDRAULIQUE/HYDROSTATIQUE (SUITE)

Vidange et remplacement de l'huile hydraulique

Voir le TABLEAU DES ENTRETIENS pour connaître la périodicité d'entretien correcte. (voir PROGRAMME D'ENTRETIEN, page 125).

L'huile doit être remplacée en cas de contamination ou après une réparation importante.

Remplacez toujours le filtre hydraulique/hydrostatique et le filtre de gavage hydraulique lorsque vous remplacez l'huile hydraulique. (voir Dépose et remplacement du filtre hydraulique/hydrostatique, page 175). et (voir Dépose et remplacement du filtre de gavage hydraulique, page 176).

Arrêtez le moteur, ouvrez la porte arrière et retirez la grille. (voir GRILLE ARRIÈRE, page 141).

Figure 258

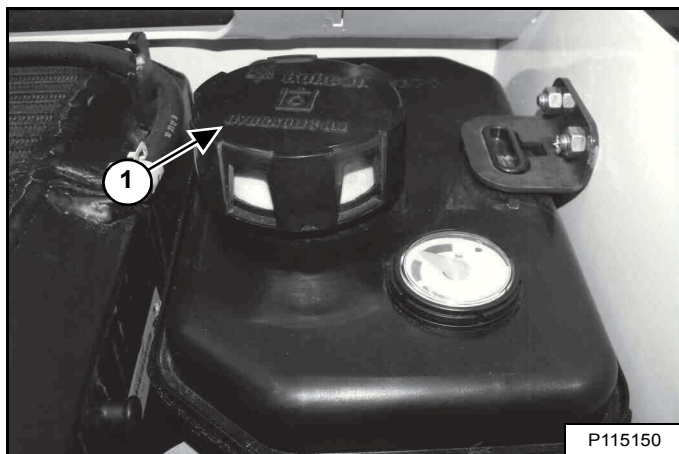

Déposez le bouchon de remplissage hydraulique (1) [Figure 258].

Figure 259

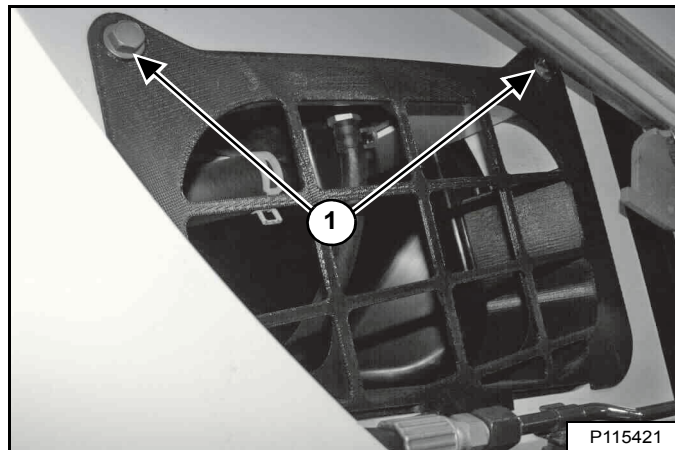

Déposez les boulons (1) du capot d'accès droit [Figure 259] et retirez le capot.

SYSTÈME HYDRAULIQUE/HYDROSTATIQUE (SUITE)

Vidange et remplacement de l'huile hydraulique (suite)

Anciens modèles

Figure 260

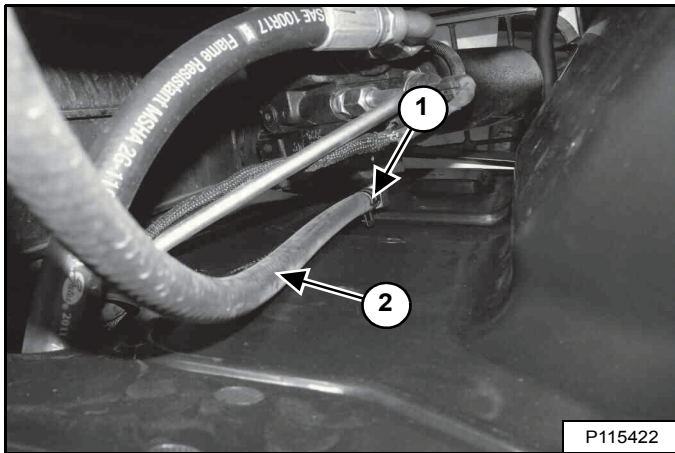

Retirez la bride (1). Pincez le flexible (2) [Figure 260] à proximité du raccord et débranchez-le.

Passez à la section *Tous les modèles*. (voir Tous les modèles, page 174).

Modèles récents

Figure 261

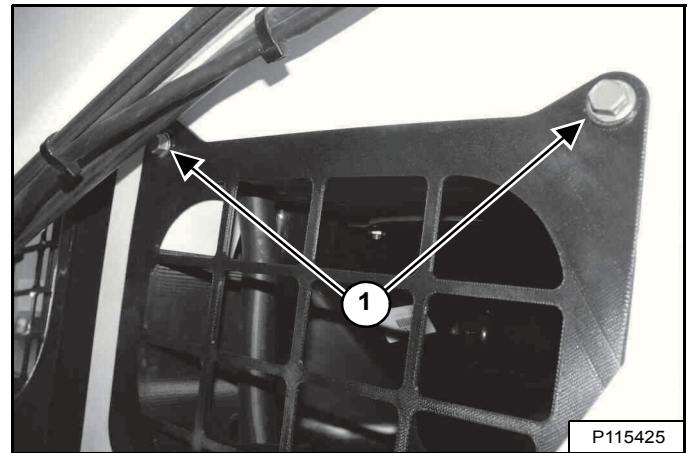

Déposez les boulons (1) du capot d'accès gauche [Figure 261] et retirez le capot.

Figure 262

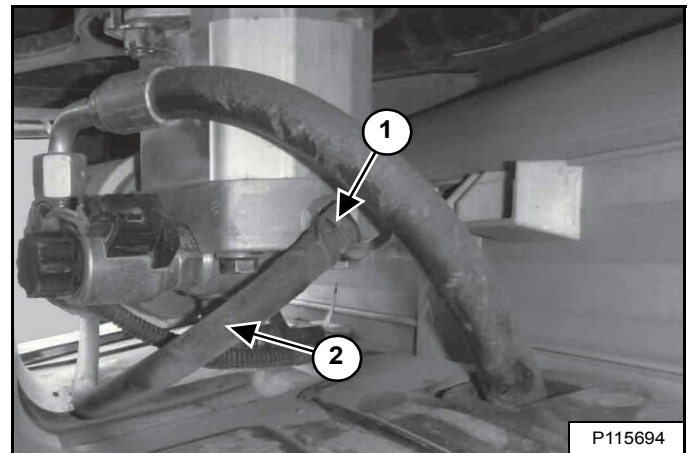

Retirez la bride (1). Pincez le flexible (2) [Figure 262] à proximité du raccord et débranchez-le.

Passez à la section *Tous les modèles*. (voir Tous les modèles, page 174).

SYSTÈME HYDRAULIQUE/HYDROSTATIQUE (SUITE)

Vidange et remplacement de l'huile hydraulique (suite)

Tous les modèles

Faites sortir le flexible par le côté droit de la chargeuse et vidangez l'huile dans un récipient.

Connectez le flexible au raccord lorsque la vidange d'huile est terminée. Installez la bride.

Recyclez ou éliminez l'huile usagée conformément à la réglementation relative à la protection de l'environnement.

Installez la crépine de remplissage et remplissez le réservoir d'huile appropriée jusqu'à ce que le niveau se trouve dans les limites de la plage de fonctionnement dans la jauge transparente. (voir Contenances, page 224). et (voir Contrôle et appoint d'huile, page 171).

Serrez le bouchon de remplissage [Figure 258].

Remplacez la grille et fermez la porte arrière.

Démarrez le moteur et actionnez les commandes hydrauliques de la chargeuse.

AVERTISSEMENT

**RISQUES DE BLESSURES GRAVES,
VOIRE MORTELLES**

Nettoyez toujours les fuites de carburant ou d'huile. Maintenez le carburant et l'huile à l'écart des sources de chaleur, des flammes, des étincelles et des cigarettes allumées. Toute imprudence à proximité de combustibles peut provoquer une explosion ou un incendie.

W-2103-0508

Installez les capots d'accès latéraux et les boulons [Figure 259] et [Figure 261].

Figure 263

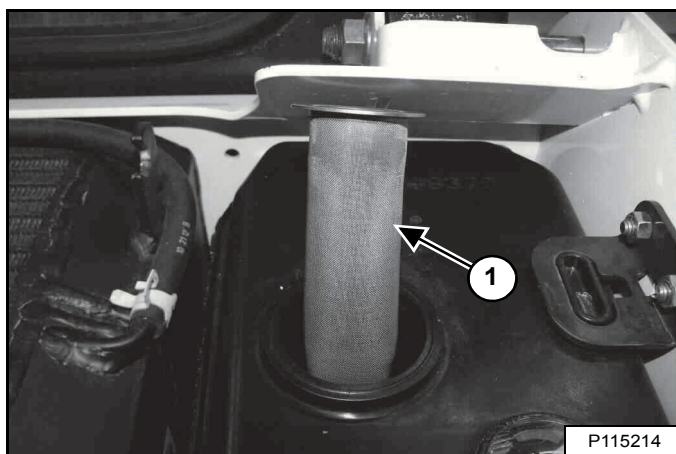

Déposez et nettoyez la crépine de remplissage d'huile hydraulique (1) [Figure 263]. Nettoyez la crépine avec de l'air à basse pression.

AVERTISSEMENT

**RISQUES DE BLESSURES GRAVES,
VOIRE MORTELLES**

Le carburant diesel ou l'huile hydraulique sous pression peuvent pénétrer sous la peau ou dans les yeux et provoquer des blessures GRAVES, VOIRE MORTELLES. Les fuites de liquide sous pression ne sont pas toujours visibles. Pour les détecter, utilisez un morceau de bois ou de carton. N'effectuez jamais l'opération à main nue. Portez des lunettes de sécurité. En cas de pénétration de liquide dans la peau ou les yeux, consultez immédiatement un médecin spécialisé dans ce domaine.

W-2072-FR-0909

Arrêtez le moteur et assurez-vous de l'absence de fuites.

Contrôlez le niveau d'huile du réservoir et faites l'appoint si nécessaire. (voir Contrôle et appoint d'huile, page 171).

SYSTÈME HYDRAULIQUE/HYDROSTATIQUE (SUITE)

Dépose et remplacement du filtre hydraulique/hydrostatique

Voir le TABLEAU DES ENTRETIENS pour connaître la périodicité d'entretien correcte. (voir PROGRAMME D'ENTRETIEN, page 125).

Arrêtez le moteur, ouvrez la porte arrière et retirez la grille. (voir GRILLE ARRIÈRE, page 141).

Nettoyez le dessus du logement du filtre

Figure 264

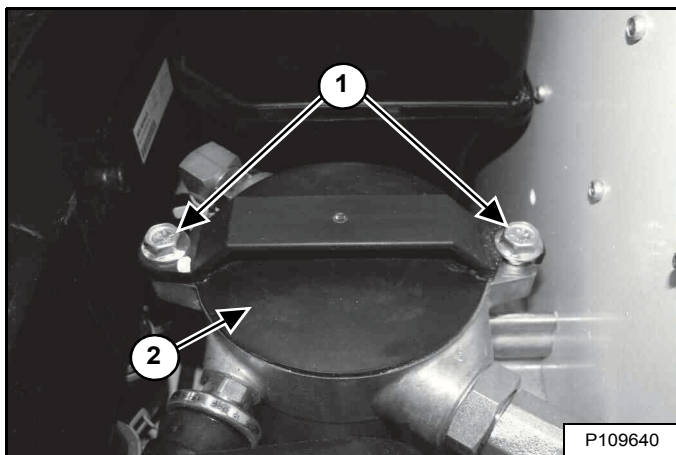

Desserrez les boulons (1) et tournez le bouchon du filtre (2) [Figure 264] vers la gauche jusqu'à soulever les boulons.

Retirez lentement le bouchon du filtre de son logement.

Figure 265

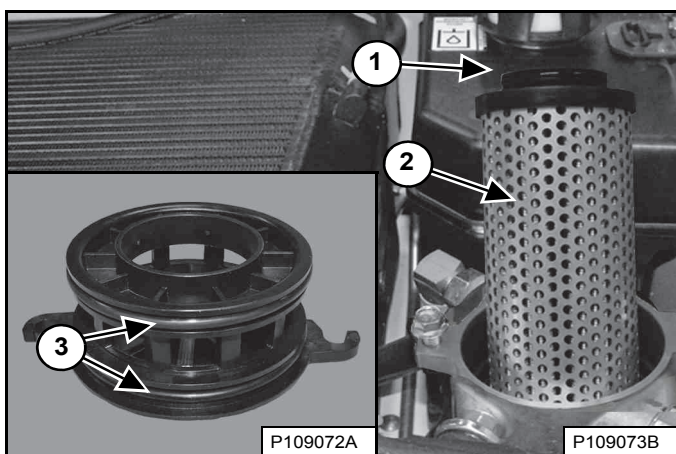

Retirez le filtre (2) [Figure 265] et jetez-le.

Lubrifiez le joint torique (1) [Figure 265] du nouvel élément de filtre avec de l'huile propre.

Installez le nouveau filtre en veillant à ce qu'il soit inséré à fond dans le logement.

Retirez les joints toriques du bouchon du filtre (3) [Figure 265] et jetez-les.

Installez les nouveaux joints toriques et lubrifiez-les avec de l'huile propre.

REMARQUE : les joints toriques du bouchon du filtre n'ont pas tous la même dimension. Veillez bien à installer chaque joint au bon endroit.

Remettez le bouchon du filtre en place et tournez-le vers la droite pour insérer les boulons [Figure 264]. Procédez à un serrage alternatif des boulons pour que le bouchon s'enfonce de façon homogène. Serrez les boulons à un couple de 27 à 41 Nm (20 à 30 ft.-lb.).

! AVERTISSEMENT

RISQUES DE BLESSURES GRAVES, VOIRE MORTELLES

Nettoyez toujours les fuites de carburant ou d'huile. Maintenez le carburant et l'huile à l'écart des sources de chaleur, des flammes, des étincelles et des cigarettes allumées. Toute imprudence à proximité de combustibles peut provoquer une explosion ou un incendie.

W-2103-0508

Remplacez la grille et fermez la porte arrière.

Démarrez le moteur et actionnez les commandes hydrauliques de la chargeuse.

! AVERTISSEMENT

RISQUES DE BLESSURES GRAVES, VOIRE MORTELLES

Le carburant diesel ou l'huile hydraulique sous pression peuvent pénétrer sous la peau ou dans les yeux et provoquer des blessures GRAVES, VOIRE MORTELLES. Les fuites de liquide sous pression ne sont pas toujours visibles. Pour les détecter, utilisez un morceau de bois ou de carton. N'effectuez jamais l'opération à main nue. Portez des lunettes de sécurité. En cas de pénétration de liquide dans la peau ou les yeux, consultez immédiatement un médecin spécialisé dans ce domaine.

W-2072-FR-0909

Arrêtez le moteur et vérifiez l'étanchéité du filtre.

Contrôlez le niveau d'huile du réservoir et faites l'appoint si nécessaire. (voir Contrôle et appoint d'huile, page 171).

SYSTÈME HYDRAULIQUE/HYDROSTATIQUE (SUITE)

Dépose et remplacement du filtre de gavage hydraulique

Voir le TABLEAU DES ENTRETIENS pour connaître la périodicité d'entretien correcte. (voir PROGRAMME D'ENTRETIEN, page 125).

REMARQUE : l'identification du filtre de gavage hydraulique utilisé sur votre machine est indispensable pour procéder à un remplacement correct.

Figure 266

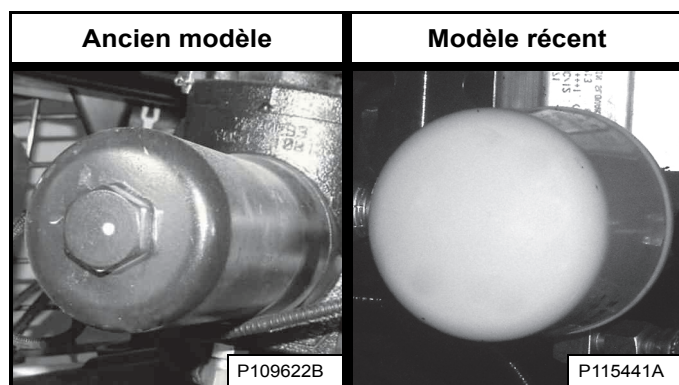

Les anciens modèles emploient un logement de filtre et un élément de filtre séparés. Les modèles récents utilisent un filtre à visser **[Figure 266]**. (voir Anciens modèles, page 177). ou (voir Modèles récents, page 178).

SYSTÈME HYDRAULIQUE/HYDROSTATIQUE (SUITE)

Dépose et remplacement du filtre de gavage hydraulique (suite)

Anciens modèles

Arrêtez le moteur et relevez la cabine de l'opérateur. (voir Levage, page 138).

Figure 267

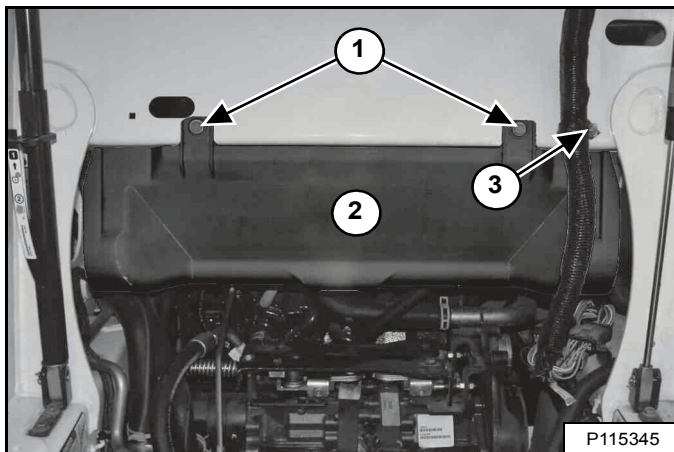

Retirez l'écrou (3) qui retient la bride du faisceau électrique de la cabine et amenez le faisceau vers l'avant de la chargeuse. Déposez les écrous (1) et la gaine inférieure du ventilateur (2) [Figure 267].

Figure 268

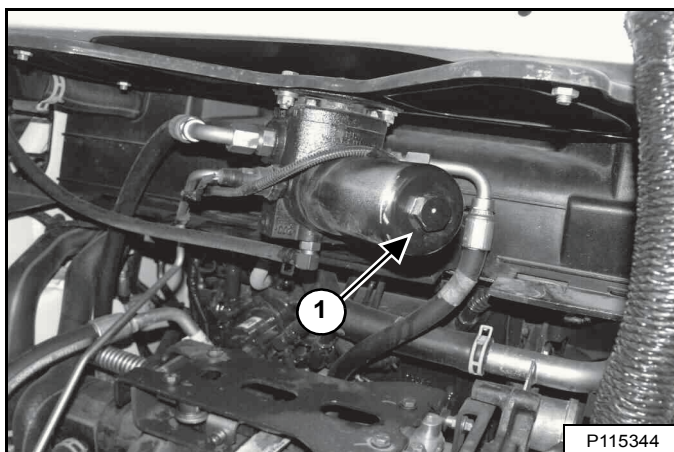

Placez un récipient approprié sous le logement du filtre et retirez le logement (1) [Figure 268].

Figure 269

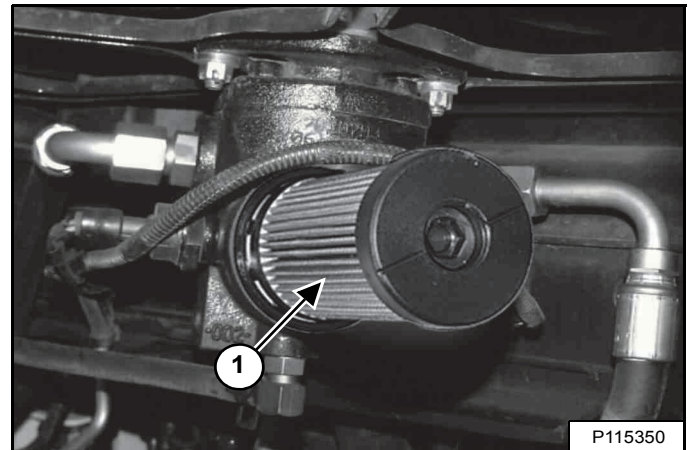

Retirez le filtre (1) [Figure 269] et jetez-le.

Nettoyez la surface du logement du filtre et l'embase du filtre à l'endroit où elles entrent en contact avec le joint d'étanchéité du filtre.

Versez de l'huile propre sur le joint d'étanchéité du nouveau filtre. Installez le filtre sur l'embase [Figure 269].

Installez le logement du filtre et serrez-le à un couple de 65 à 70 Nm (48 à 52 ft.-lb.) [Figure 268].

Recyclez ou éliminez l'huile usagée conformément à la réglementation relative à la protection de l'environnement.

AVERTISSEMENT

RISQUES DE BLESSURES GRAVES, VOIRE MORTELLES

Nettoyez toujours les fuites de carburant ou d'huile. Maintenez le carburant et l'huile à l'écart des sources de chaleur, des flammes, des étincelles et des cigarettes allumées. Toute imprudence à proximité de combustibles peut provoquer une explosion ou un incendie.

W-2103-0508

Installez le carénage inférieur du ventilateur, les boulons, la bride du faisceau électrique et l'écrou [Figure 267].

REMARQUE : une mauvaise installation de la gaine inférieure du ventilateur peut provoquer une baisse de refroidissement.

Abaissez la cabine. (voir Abaissement, page 139).

Passer à la section *Tous les modèles*. (voir Tous les modèles, page 179).

SYSTÈME HYDRAULIQUE/HYDROSTATIQUE (SUITE)

Dépose et remplacement du filtre de gavage hydraulique (suite)

Modèles récents

Arrêtez le moteur.

Figure 270

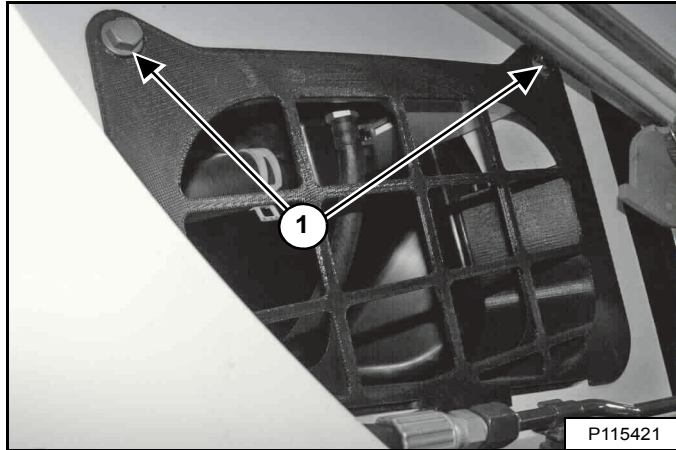

Déposez les boulons (1) du capot d'accès droit [Figure 270] et retirez le capot.

Figure 271

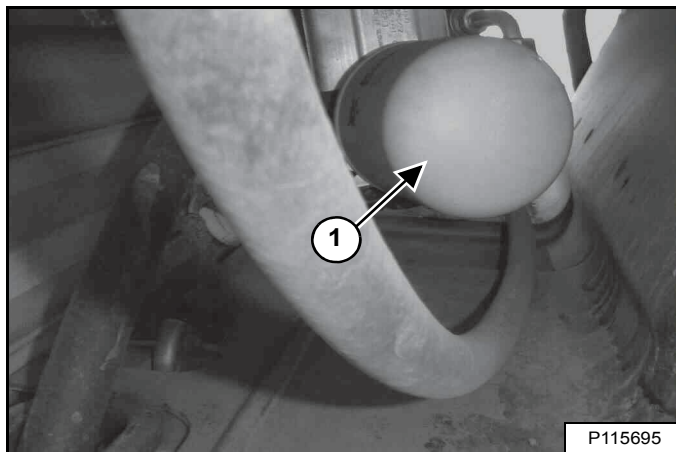

Placez un récipient approprié sous le filtre, déposez le filtre (1) [Figure 271] et nettoyez l'embase du filtre.

Enduisez le joint du nouveau filtre d'huile propre, installez le filtre et serrez-le à un couple de 37 à 45 Nm (27 à 33 ft-lb).

Recyclez ou éliminez l'huile usagée conformément à la réglementation relative à la protection de l'environnement.



RISQUES DE BLESSURES GRAVES, VOIRE MORTELLES

Nettoyez toujours les fuites de carburant ou d'huile. Maintenez le carburant et l'huile à l'écart des sources de chaleur, des flammes, des étincelles et des cigarettes allumées. Toute imprudence à proximité de combustibles peut provoquer une explosion ou un incendie.

W-2103-0508

Installez le capot d'accès latéral et les boulons [Figure 270].

Passez à la section *Tous les modèles*. (voir Tous les modèles, page 179).

SYSTÈME HYDRAULIQUE/HYDROSTATIQUE (SUITE)

Dépose et remplacement du filtre de gavage hydraulique (suite)

Tous les modèles

Démarrez le moteur et actionnez les commandes hydrauliques de la chargeuse.



RISQUES DE BLESSURES GRAVES, VOIRE MORTELLES

Le carburant diesel ou l'huile hydraulique sous pression peuvent pénétrer sous la peau ou dans les yeux et provoquer des blessures **GRAVES, VOIRE MORTELLES**. Les fuites de liquide sous pression ne sont pas toujours visibles. Pour les détecter, utilisez un morceau de bois ou de carton. **N'effectuez jamais l'opération à main nue. Portez des lunettes de sécurité. En cas de pénétration de liquide dans la peau ou les yeux, consultez immédiatement un médecin spécialisé dans ce domaine.**

W-2072-FR-0909

Arrêtez le moteur et vérifiez l'étanchéité du filtre.

Contrôlez le niveau d'huile du réservoir et faites l'appoint si nécessaire (voir Contrôle et appoint d'huile, page 171).

Remplacement du bouchon reniflard du réservoir

Consultez le TABLEAU DES ENTRETIENS pour connaître les intervalles d'entretien recommandés (voir PROGRAMME D'ENTRETIEN, page 125).

Arrêtez le moteur, ouvrez la porte arrière et retirez la grille (voir GRILLE ARRIÈRE, page 141).

Figure 272

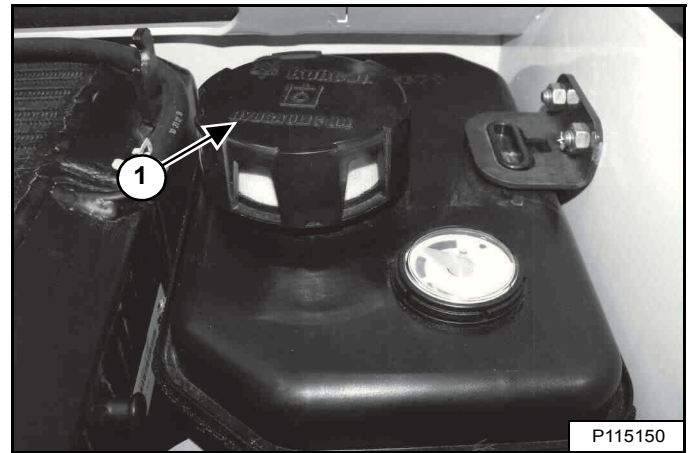

Retirez le bouchon reniflard (1) [Figure 272] et jetez-le.

Installez le nouveau bouchon.

Remplacez la grille et fermez la porte arrière.

TENSION DES CHENILLES

Description

Figure 273

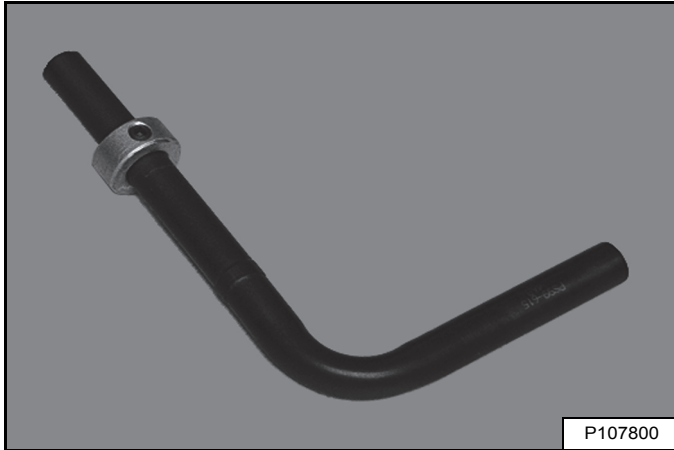

Un outil purgeur **[Figure 273]** est disponible et recommandé pour réduire la tension des chenilles. L'outil purgeur oriente l'écoulement de la graisse pour faciliter le nettoyage. Consultez votre concessionnaire Bobcat pour commander un outil purgeur.

Différentes tailles sont disponibles :

Référence 6675936 – Pour les machines dotées de deux raccords de tension des chenilles.

Référence 7277225 – Pour les machines dotées d'un seul raccord de tension des chenilles.

TENSION DES CHENILLES (SUITE)

Contrôle

Une tension des chenilles correcte est importante pour maintenir de bonnes performances, mais aussi pour éviter le déchenillage et l'usure prématurée des chenilles.

REMARQUE : l'usure des galets de chenille varie en fonction des conditions de travail et de la nature du sol.

Stationnez la chargeuse sur une surface plane et de niveau.

Figure 274

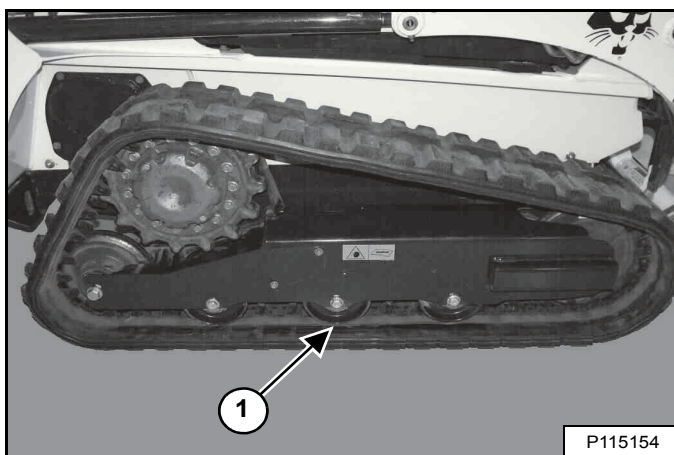

Levez un côté de la chargeuse et placez des chandelles sous les coins avant et arrière du châssis de façon à ce que la chenille soit décollée du sol d'environ 76 mm (3") [Figure 274]. Abaissez la chargeuse sur les chandelles. Évitez tout contact entre les chandelles et la chenille.

Mesurez la flèche des chenilles au galet central (1) [Figure 274]. L'espacement correct est de 13 à 16 mm (1/2 à 5/8").

Figure 275

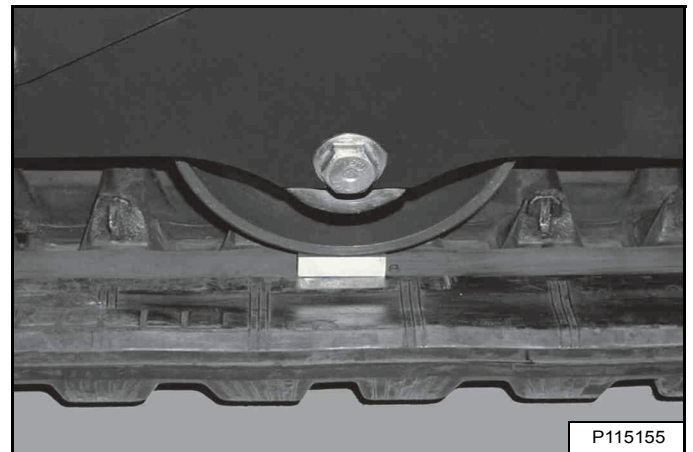
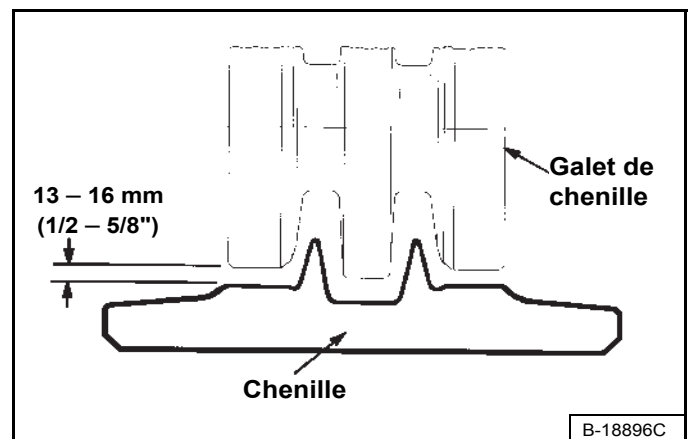

Figure 276



N'introduisez JAMAIS les doigts dans l'espace entre la chenille et le galet. Contrôlez l'espacement à l'aide d'une cale, d'une douille ou d'un boulon de 13 à 16 mm (1/2 à 5/8") [Figure 275] et [Figure 276].

! AVERTISSEMENT

RISQUE DE BLESSURES

Quand vous contrôlez la tension des chenilles, maintenez les doigts et les mains à l'écart des zones de cisaillement.

W-2142-0903

TENSION DES CHENILLES (SUITE)

Réglages (anciens modèles à deux raccords de tension des chenilles)

Stationnez la chargeuse sur une surface plane et de niveau.

Levez un côté de la chargeuse et placez des chandelles sous les coins avant et arrière du châssis de façon à ce que la chenille soit décollée du sol d'environ 76 mm (3"). Abaissez la chargeuse sur les chandelles. Évitez tout contact entre les chandelles et la chenille.

Figure 277

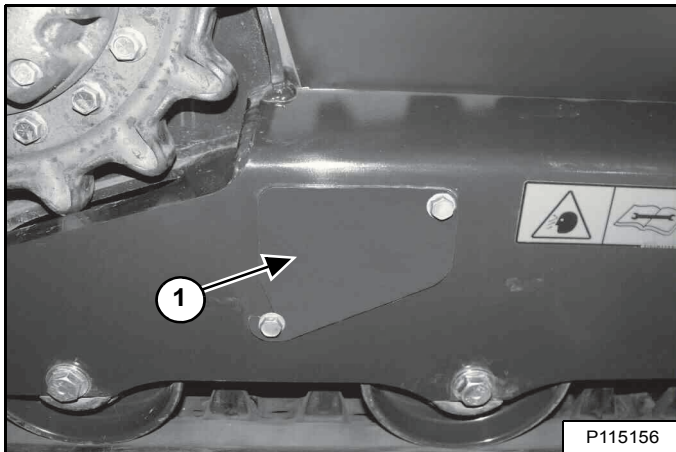

Les graisseurs utilisés pour régler la tension des chenilles sont situés derrière les capots d'accès (1) [Figure 277] (côté droit illustré).

Desserrez les deux boulons du capot d'accès et tournez le capot pour l'ouvrir [Figure 277].

Augmenter la tension des chenilles

Figure 278

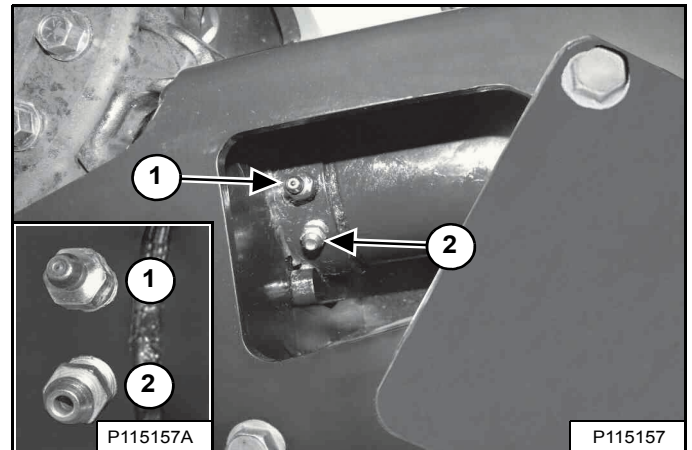

REMARQUE : il s'agit d'une vue des graisseurs du côté droit de la chargeuse. Les graisseurs sont placés dans le sens opposé du côté gauche de la chargeuse. Vous **DEVEZ** utiliser le raccord approprié à la tâche requise. Le graisseur (1) est utilisé pour ajouter de la graisse. Le raccord purgeur (2) [Figure 278] est utilisé pour retirer de la graisse.

Appliquez de la graisse dans le graisseur (1) [Figure 278] jusqu'à ce que la tension de la chenille soit correcte [Figure 275] et [Figure 276].

REMARQUE : ne retirez pas le graisseur avant d'avoir libéré la pression à l'aide du raccord purgeur. (Voir [Figure 279], page 183.)

REMARQUE : si le graisseur (1) doit être remplacé, utilisez toujours [Figure 278] une pièce d'origine Bobcat. Ce raccord est spécialement conçu pour résister à une pression élevée.

TENSION DES CHENILLES (SUITE)

Réglages (anciens modèles à deux raccords de tension des chenilles) (suite)

Diminuer la tension des chenilles



AVERTISSEMENT

DE LA GRAISSE SOUS HAUTE PRESSION PEUT PROVOQUER DES BLESSURES GRAVES

- Ne desserrez pas les graisseurs.
- Ne desserrez pas le raccord purgeur de plus d'un tour et demi.

W-2781-0109

Pour diminuer la tension des chenilles, vous devez libérer la pression du vérin à graisse.

Figure 279

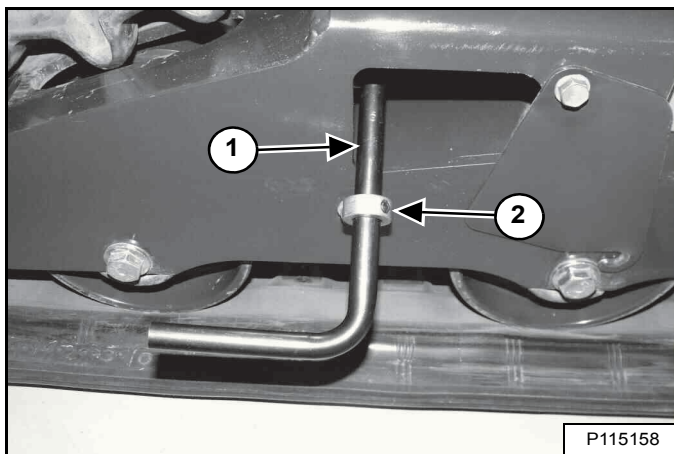

Installez l'outil purgeur (6675936) (1) sur le raccord purgeur, réglez et serrez le collier (2) [Figure 279] de sorte qu'il se place derrière le bord du capot d'accès (côté droit illustré).

Figure 280

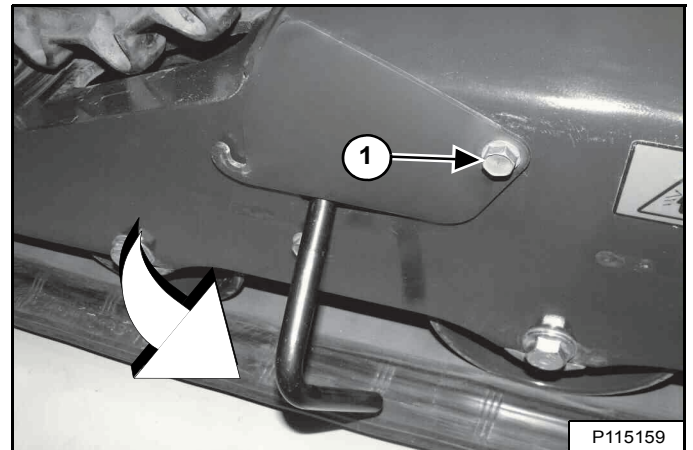

Serrez le boulon du capot d'accès (1) [Figure 280] pour bien maintenir l'outil.

Tournez l'outil de 90° en sens anti-horaire et laissez la graisse s'écouler dans un récipient. Libérez la pression [Figure 280] jusqu'à ce que la tension de la chenille soit correcte [Figure 275] et [Figure 276].

Serrez le raccord purgeur et retirez l'outil purgeur. Fermez le capot d'accès en le faisant pivoter et serrez les boulons.

Relevez la chargeuse. Retirez les chandelles. Répétez la procédure pour l'autre chenille. Éliminez la graisse conformément à la réglementation relative à la protection de l'environnement.

TENSION DES CHENILLES (SUITE)

Réglages (nouveaux modèles à un seul raccord de tension des chenilles)

Stationnez la chargeuse sur une surface plane et de niveau.

Levez un côté de la chargeuse et placez des chandelles sous les coins avant et arrière du châssis de façon à ce que la chenille soit décollée du sol d'environ 76 mm (3"). Abaissez la chargeuse sur les chandelles. Évitez tout contact entre les chandelles et la chenille.

Figure 281

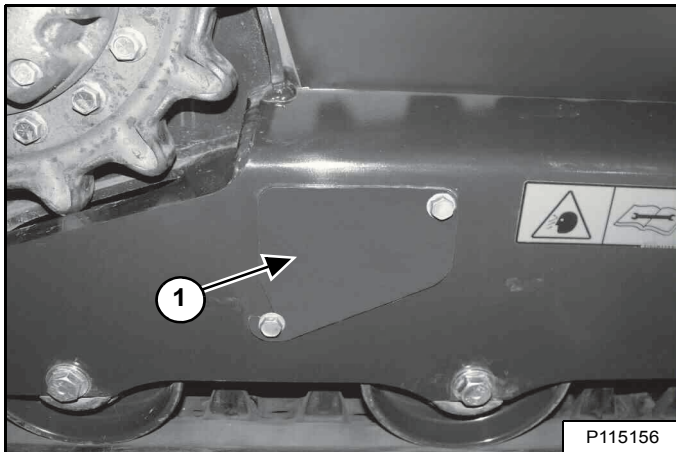

Les raccords de tension des chenilles utilisés pour régler la tension des chenilles sont situés derrière les capots d'accès (1) [Figure 281] (côté droit illustré).

Desserrez les deux boulons du capot d'accès et tournez le capot pour l'ouvrir [Figure 281].

Augmenter la tension des chenilles

Figure 282

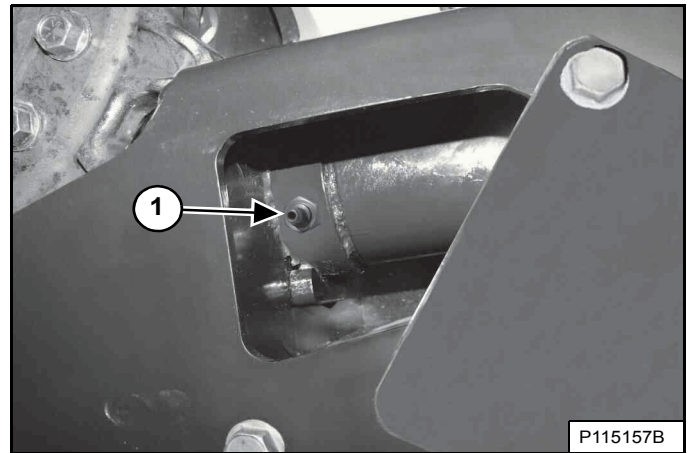

Ajoutez de la graisse dans le raccord de tension des chenilles (1) [Figure 282] jusqu'à ce que la tension de la chenille soit correcte [Figure 275] et [Figure 276].

REMARQUE : soyez prudent si vous utilisez un pistolet graisseur pneumatique car la haute pression risque d'endommager les graisseurs. Connectez le pistolet graisseur pneumatique à une alimentation en air régulée réglée au minimum et augmentez lentement la pression d'air jusqu'à ce que la graisse commence à pénétrer dans le graisseur.

REMARQUE : ne retirez pas le raccord de tension des chenilles tant que la pression n'est pas totalement relâchée. (Voir [Figure 283], page 185.)

REMARQUE : si un remplacement est nécessaire, remplacez toujours le raccord de tension des chenilles (1) [Figure 282] par une pièce d'origine Bobcat. Ce raccord est spécialement conçu pour résister à une pression élevée.

TENSION DES CHENILLES (SUITE)

Réglages (nouveaux modèles à un seul raccord de tension des chenilles) (suite)

Diminuer la tension des chenilles



DE LA GRAISSE SOUS HAUTE PRESSION PEUT PROVOQUER DES BLESSURES GRAVES

- Ne desserrez pas le raccord de tension des chenilles de plus d'un tour et demi.

W-2994-0515

Pour diminuer la tension des chenilles, vous devez libérer la pression du vérin à graisse.

Figure 283

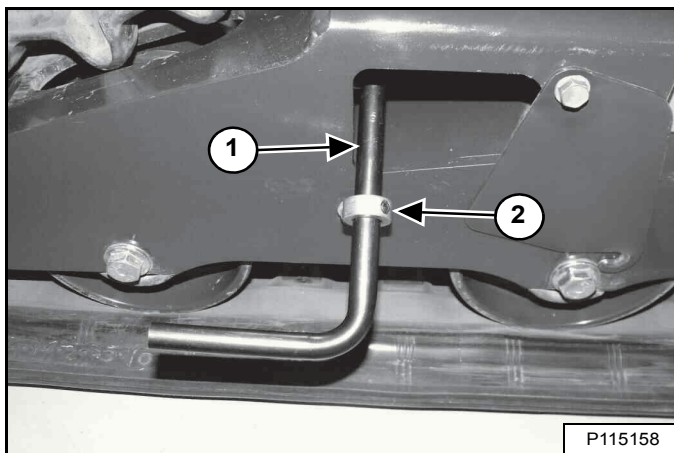

Installez l'outil purgeur (7277225) (1) sur le raccord de tension des chenilles, réglez et serrez le collier (2) [Figure 283] de sorte qu'il se place derrière le bord du capot d'accès (côté droit illustré).

Figure 284

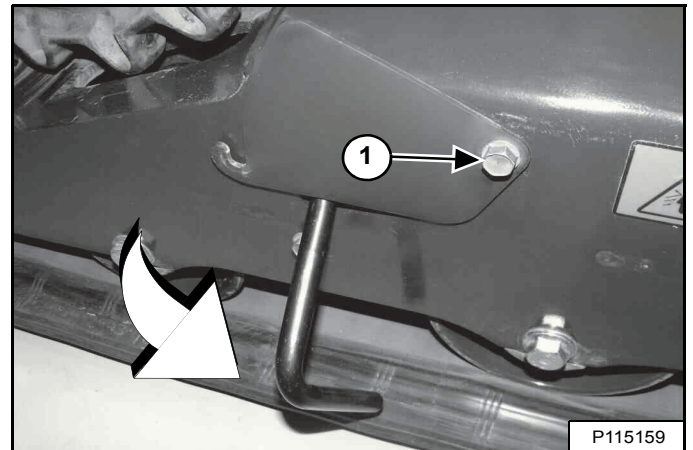

Serrez le boulon du capot d'accès (1) [Figure 284] pour bien maintenir l'outil.

Tournez l'outil de 90° en sens anti-horaire et laissez la graisse s'écouler dans un récipient. Libérez la pression [Figure 284] jusqu'à ce que la tension de la chenille soit correcte [Figure 275] et [Figure 276].

Serrez le raccord de tension des chenilles à un couple de 24 à 30 Nm (18 à 22 ft.-lb.). Fermez le capot d'accès en le faisant pivoter et serrez les boulons.

Relevez la chargeuse. Retirez les chandelles. Répétez la procédure pour l'autre chenille. Éliminez la graisse conformément à la réglementation relative à la protection de l'environnement.

MOTEUR D'ENTRAÎNEMENT HYDROSTATIQUE

Vidange et remplacement de l'huile

Voir le TABLEAU DES ENTRETIENS pour connaître la périodicité d'entretien correcte. (voir PROGRAMME D'ENTRETIEN, page 125).

Figure 285

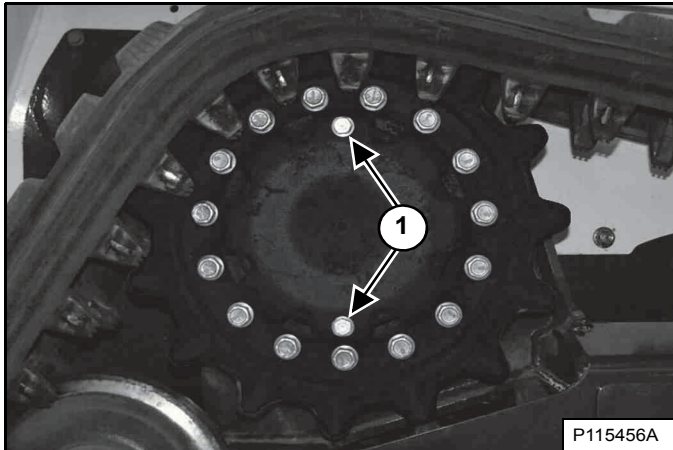

Stationnez la chargeuse de sorte que les bouchons (1) [Figure 285] du moteur d'entraînement hydrostatique se trouvent en bas et en haut.

Déposez les bouchons et laissez l'huile s'écouler du moteur d'entraînement hydrostatique.

Montez et serrez le bouchon du bas.

Ajoutez du liquide via l'orifice de remplissage du haut à l'aide d'un bidon et d'un flexible (référence : 7270874). Laissez s'écouler l'intégralité du bidon dans le moteur d'entraînement.

Montez et serrez le bouchon du haut.

Répétez cette opération pour l'autre moteur hydrostatique.

Recyclez ou éliminez l'huile usagée conformément à la réglementation relative à la protection de l'environnement.

ENTRETIEN DES BARBOTINS

Procédure de serrage

Voir le TABLEAU DES ENTRETIENS pour connaître la périodicité d'entretien correcte. (voir PROGRAMME D'ENTRETIEN, page 125).

Figure 286

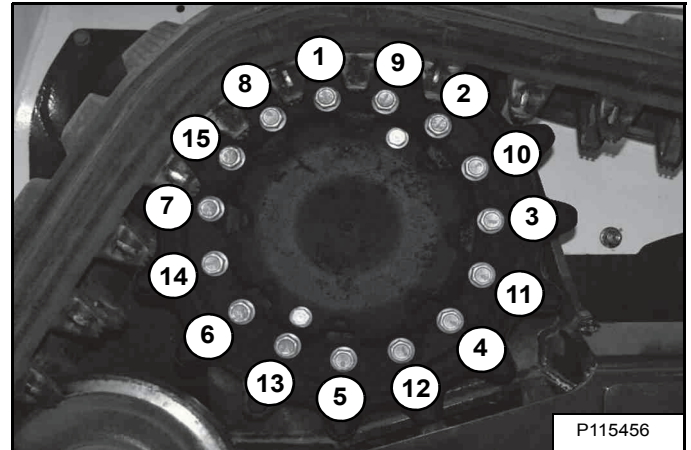

Vérifiez le couple de serrage des quinze boulons de barbotins de chenille (1 à 15) [Figure 286]. Utilisez une séquence de serrage alternative et répétez-la pour serrer les boulons au couple de 122,0 à 135,6 Nm (90 à 100 ft.-lb.).

COURROIE DE L'ALTERNATEUR

Réglage de la courroie

La courroie d'alternateur est une courroie spéciale sans entretien pré-tensionnée sur les poulies. Ce type de courroie n'a pas besoin de dispositif de tension et ne nécessite aucun entretien périodique. Pour plus d'informations sur les pièces de rechange, contactez votre concessionnaire Bobcat.

Remplacement de la courroie

Arrêtez le moteur et ouvrez la porte arrière.

Figure 287

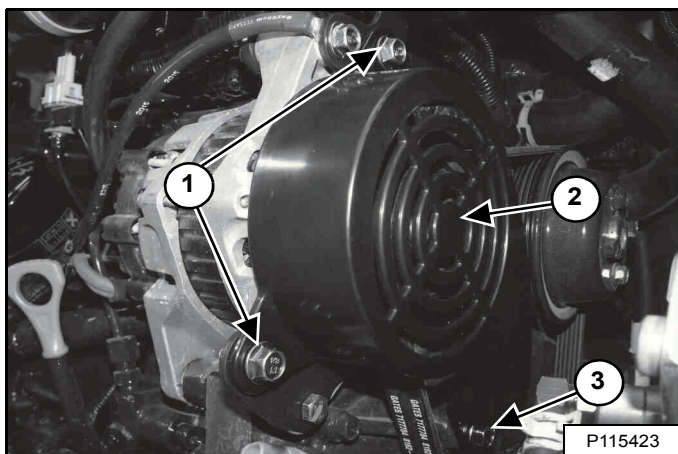

Déposez les boulons et les écrous de fixation du capot de la courroie d'entraînement (1). Dévissez le boulon de fixation (3) [Figure 287].

Déposez le capot de la courroie de l'alternateur (2) [Figure 287].

Figure 288

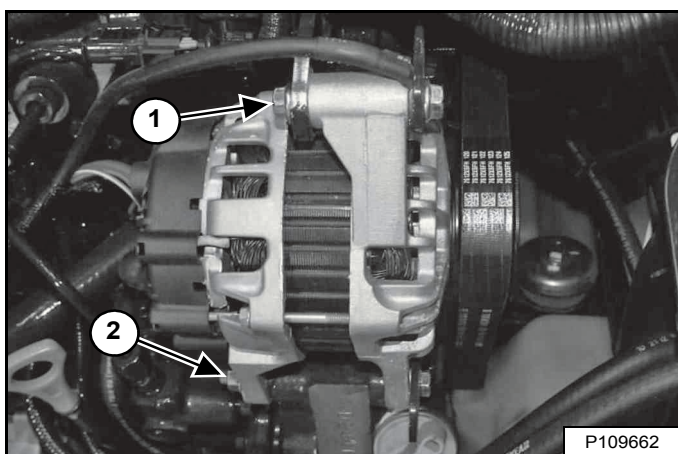

Déposez le boulon de fixation supérieur de l'alternateur (1). Dévissez l'écrou de fixation inférieur de l'alternateur (2) [Figure 288].

Approchez l'alternateur du moteur autant que possible et déposez la courroie des poulies.

Contrôlez l'usure des poulies.

Installez la courroie neuve.

Figure 289

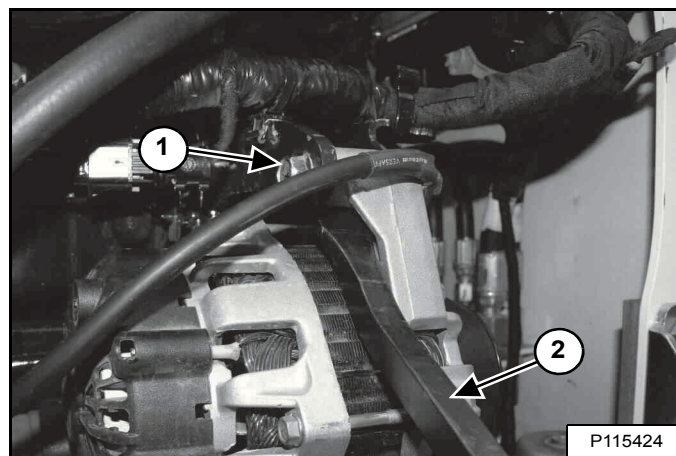

Utilisez un levier (2) en le plaçant comme illustré pour déplacer l'alternateur jusqu'à ce que le boulon de fixation supérieur de l'alternateur (1) [Figure 289] puisse être installé.

Serrez le boulon de fixation supérieur et l'écrou de fixation inférieur de l'alternateur [Figure 288].

Installez le capot de la courroie de l'alternateur, les boulons de fixation et les écrous [Figure 287].

Fermez la porte arrière.

COURROIE DE LA CLIMATISATION

Cette machine peut être équipée de climatiseur.

Réglage de la courroie

Le compresseur de climatisation est équipé d'une courroie spéciale sans entretien, prétendue sur les poulies. Ce type de courroie n'a pas besoin de dispositif de tension et ne nécessite aucun entretien périodique.

Remplacement de la courroie

Figure 290

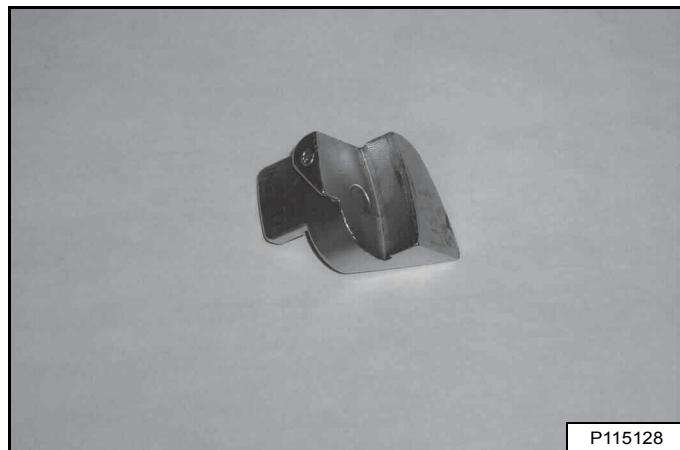

Un outil spécial [Figure 290] est requis pour l'installation de la nouvelle courroie de climatisation. Consultez votre concessionnaire Bobcat.

Arrêtez le moteur, ouvrez la porte arrière et soulevez la cabine. (voir Levage, page 138).

Figure 291

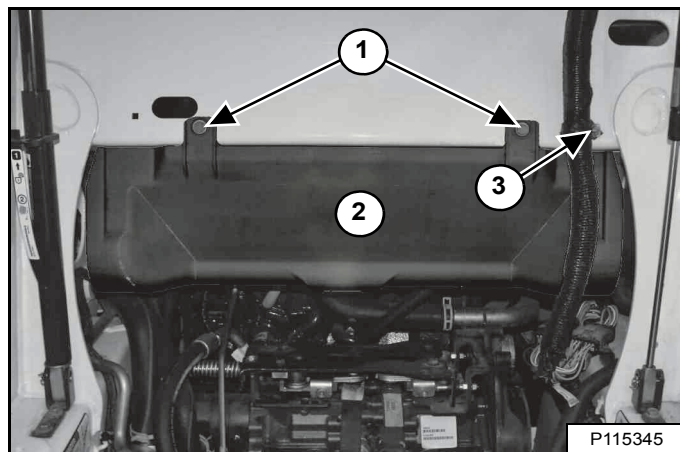

Retirez l'écrou (3) qui retient la bride du faisceau électrique de la cabine et amenez le faisceau vers l'avant de la chargeuse. Déposez les écrous (1) et la gaine inférieure du ventilateur (2) [Figure 291].

Figure 292

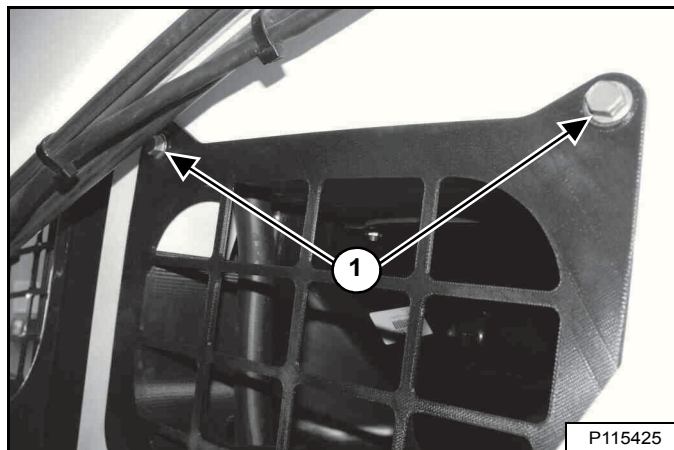

Déposez les boulons (1) du capot d'accès gauche [Figure 292] et retirez le capot.

Figure 293

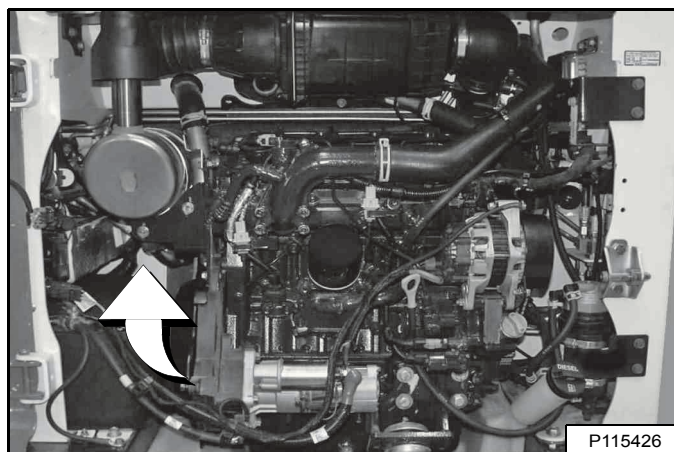

Le compresseur de climatisation se trouve derrière le moteur, sur le côté droit de la chargeuse [Figure 293].

COURROIE DE CLIMATISATION (SUITE)

Remplacement de la courroie (suite)

Figure 294

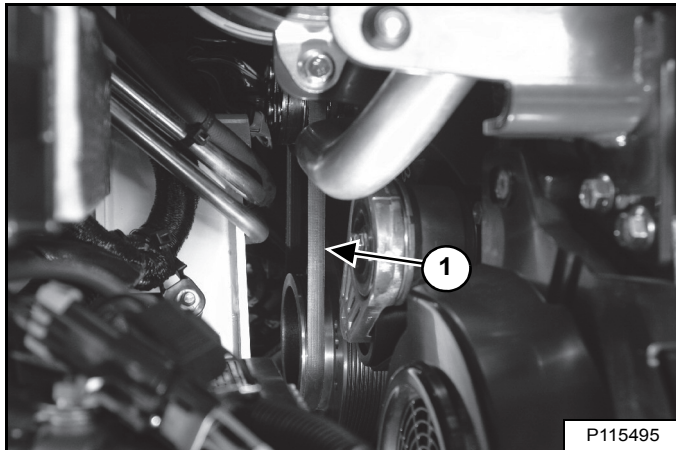

Coupez la courroie usagée (1) [Figure 294] et retirez-la des poulies. Contrôlez l'usure des poulies.

REMARQUE : il s'agit d'une vue [Figure 294] depuis la porte arrière. Vous pouvez également accéder à la courroie de climatisation par le capot d'accès gauche ou sous la cabine.

Figure 295

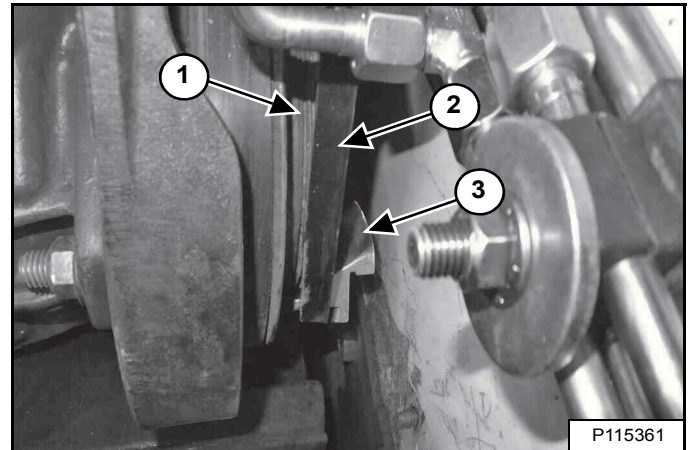

Installez la courroie sur la poulie du compresseur de climatisation et engagez la courroie (2) et son outil (3) à l'avant de la poulie de la pompe hydraulique (1) [Figure 295].

REMARQUE : il s'agit d'une vue [Figure 295] du dessous de la cabine, du côté gauche de la chargeuse.

Faites tourner le moteur dans le sens horaire à l'aide du boulon de poulie du vilebrequin. N'utilisez pas l'écrou de poulie de la pompe hydraulique ou les boulons du volant moteur.

Veillez à ce que la courroie soit entièrement installée sur les deux poulies. Répétez la procédure si nécessaire.

Déposez l'outil d'installation de la courroie.

Installez le carénage inférieur du ventilateur, les boulons, la bride du faisceau électrique et l'écrou [Figure 291].

REMARQUE : une mauvaise installation de la gaine inférieure du ventilateur peut provoquer une baisse de refroidissement.

Installez le capot d'accès gauche et les boulons [Figure 292].

Abaissez la cabine. (voir Abaissement, page 139).

Fermez la porte arrière.

COURROIE D'ENTRAÎNEMENT

Réglage de la courroie

La courroie d'entraînement ne nécessite pas de réglage. La courroie est équipée d'un galet tendeur à ressort qui maintient une tension correcte en permanence.

Remplacement de la courroie

Arrêtez le moteur et ouvrez la porte arrière.

Déposez la courroie du compresseur de climatisation. (voir COURROIE DE LA CLIMATISATION, page 188).

Figure 296

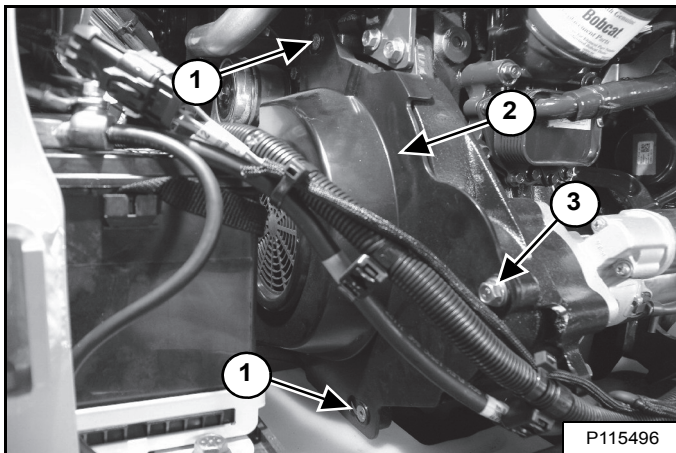

Déposez le boulon du capot de la courroie d'entraînement (3) [Figure 296].

NE desserrez PAS les autres vis de fixation du capot de la courroie d'entraînement (1). Faites glisser le capot de la courroie d'entraînement (2) [Figure 296] vers l'arrière de la chargeuse pour libérer le capot des vis de fixation inférieure et supérieure.

Déposez le capot de la courroie d'entraînement (2) [Figure 296].

Figure 297

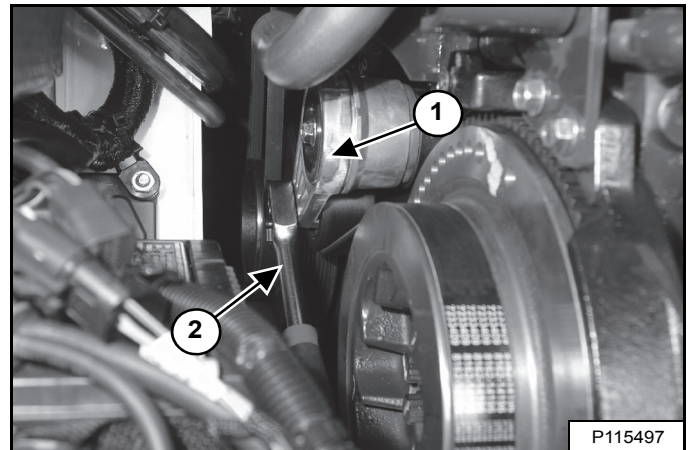

Insérez une poignée articulée (2) dans l'orifice carré prévu dans le galet tendeur (1) [Figure 297] comme indiqué et poussez la poignée articulée vers le bas pour relâcher la tension de la courroie d'entraînement.

Retirez la courroie d'entraînement de la poulie de la pompe hydrostatique et du volant moteur.

Contrôlez l'usure des poulies.

Installez la nouvelle courroie d'entraînement.

Vérifiez que la courroie d'entraînement est correctement positionnée sur les deux poulies et sur le galet tendeur.

Retirez la poignée articulée.

COURROIE D'ENTRAÎNEMENT (SUITE)

Remplacement de la courroie (suite)

Figure 298

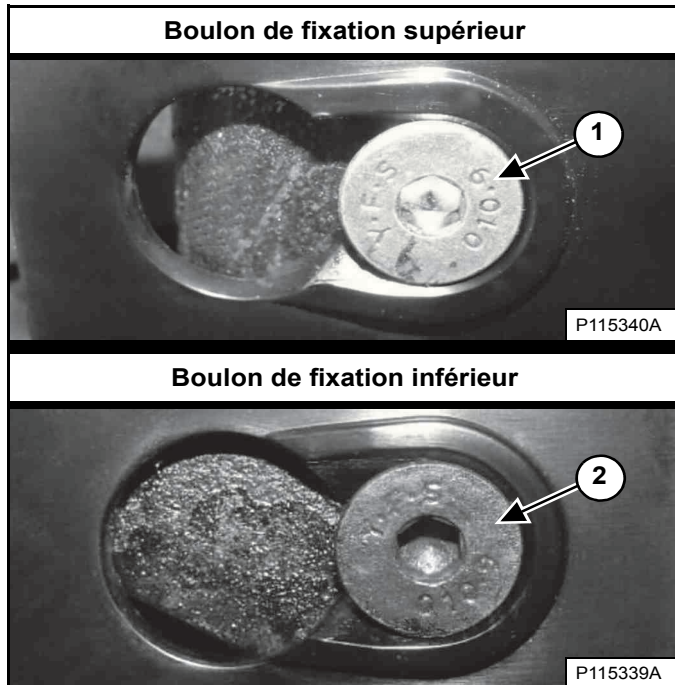

Placez le capot de la courroie d'entraînement au-dessus des vis de fixation du capot. Faites glisser le capot de la courroie d'entraînement vers l'avant de la chargeuse pour totalement engager le capot sur les boulons de fixation inférieur et supérieur (1 et 2) [Figure 298].

Figure 299

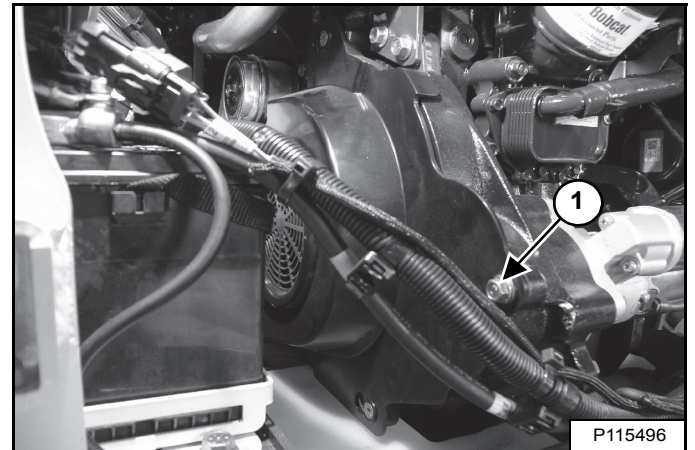

Installez le boulon du capot de la courroie d'entraînement (1) [Figure 299].

Installez la courroie du compresseur de climatisation. (voir COURROIE DE LA CLIMATISATION, page 188).

Fermez la porte arrière.



ACCUMULATEUR DU SYSTÈME ANTITANGAGE AUTOMATIQUE

Contrôle de la charge de l'accumulateur

Cette machine peut être équipée d'un système antitangage automatique.

La charge d'azote de votre accumulateur peut baisser avec le temps. Ceci entraîne une baisse des performances du système antitangage automatique.

REMARQUE : les signes d'une faible charge de l'accumulateur sont, entre autres, les suivants : déplacement excessif des bras de levage, réduction des performances d'antitangage ou non fonctionnement du système.

Des outils et des équipements spéciaux sont nécessaires pour vérifier et augmenter la charge d'azote de l'accumulateur.



LE LIQUIDE SOUS PRESSION DE L'ACCUMULATEUR DU SYSTÈME ANTITANGAGE PEUT ENTRAÎNER DES BLESSURES GRAVES

Après avoir abaissé entièrement les bras de levage ou installé un dispositif de soutien agréé des bras de levage, actionnez pendant 5 secondes la commande de dérivation des bras de levage pour libérer la pression du circuit de levage avant de procéder à son entretien.

Consultez le Manuel de l'Opérateur et d'Entretien ou le Manuel d'Atelier pour obtenir des instructions sur la commande de dérivation des bras de levage.

W-3015-FR-0816

Si vous pensez que la charge de l'accumulateur de votre système antitangage est faible, contactez votre concessionnaire Bobcat pour procéder aux réparations nécessaires.

GRAISSAGE DE LA CHARGEUSE

Points de graissage

Voir le TABLEAU DES ENTRETIENS pour connaître la périodicité d'entretien correcte. (voir PROGRAMME D'ENTRETIEN, page 125).

Notez le nombre d'heures de fonctionnement chaque fois que vous graissez la chargeuse Bobcat.

Utilisez toujours une graisse multi-usages à base de lithium de bonne qualité pour graisser la chargeuse. Appliquez la graisse jusqu'à ce qu'elle déborde.

Déposez l'accessoire de la chargeuse. (voir Installation et dépose de l'accessoire (Bob-Tach mécanique), page 108). **OU** (voir Installation et dépose de l'accessoire (Bob-Tach hydraulique), page 111).

Inclinez le Bob-Tach vers l'avant jusqu'à ce qu'il entre en contact avec le sol.

Arrêtez le moteur.

Figure 300

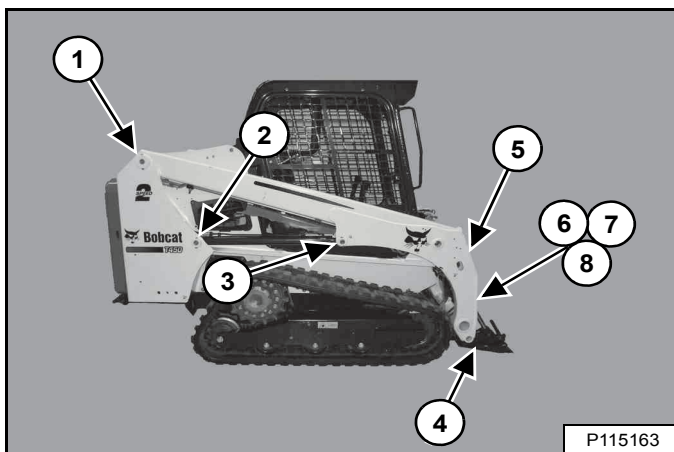

Les emplacements des graisseurs [Figure 300] sont indiqués plus en détail dans les figures suivantes.

Graissez les éléments suivants :

Figure 301

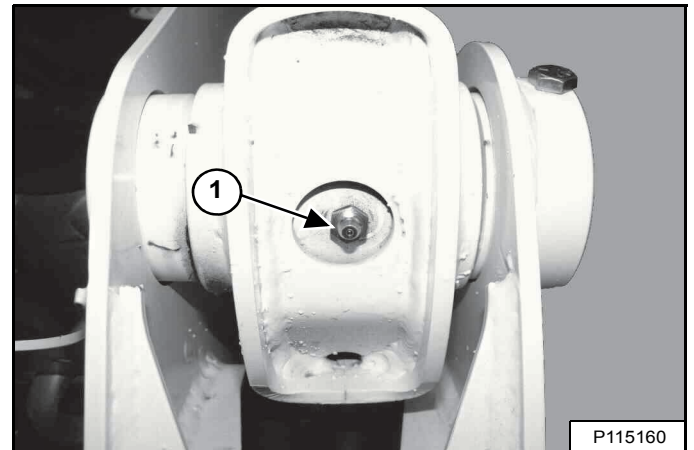

1. Axe pivot des bras de levage (des deux côtés) (2) [Figure 301].

Figure 302

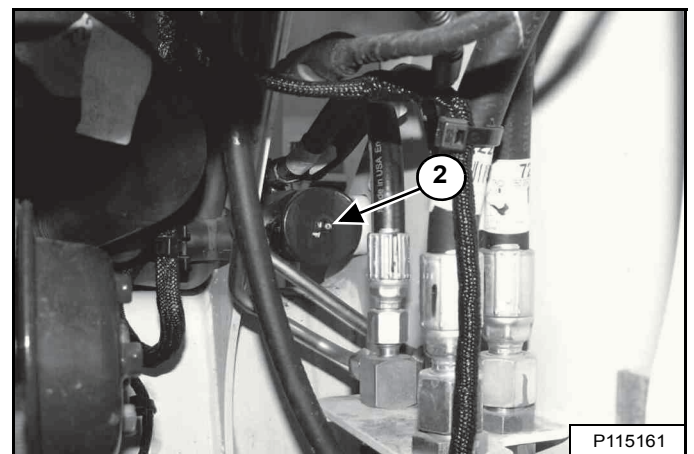

Ouvrez la porte arrière.

2. Extrémité base du vérin de levage (des deux côtés) (2) [Figure 302].

Fermez la porte arrière.

GRAISSAGE DE LA CHARGEUSE (SUITE)

Points de graissage (suite)

Figure 303

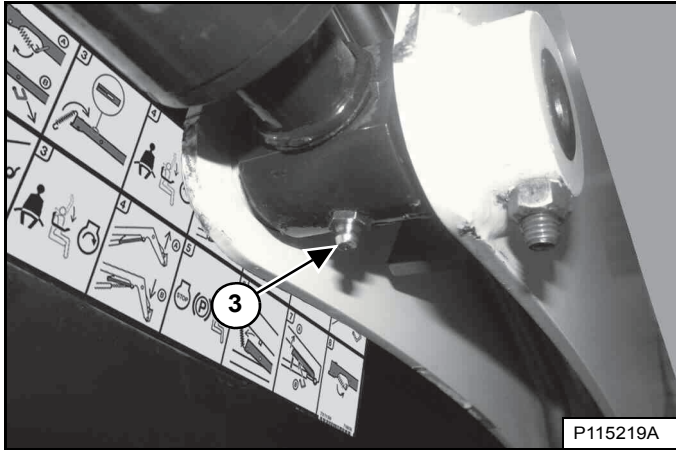

3. Extrémité tige du vérin de levage (des deux côtés) (2) [Figure 303].

Figure 304

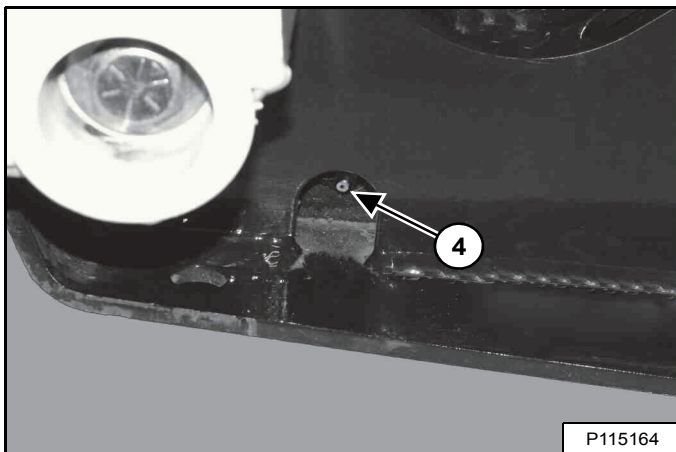

4. Cale du Bob-Tach (des deux côtés) (2) [Figure 304].

Figure 305

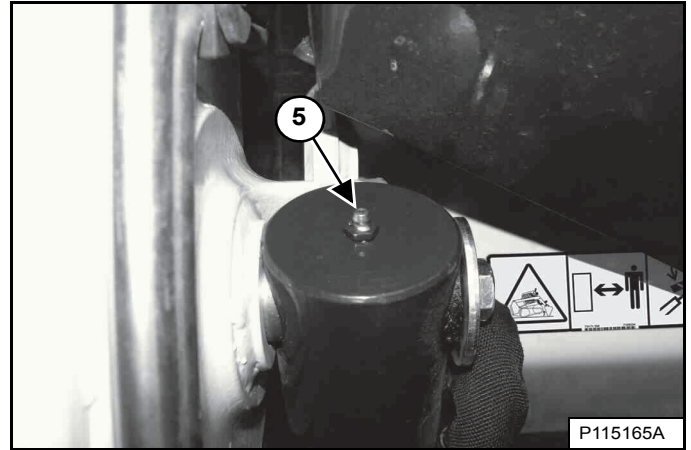

5. Extrémité base du vérin de cavage (des deux côtés) (2) [Figure 305].

Figure 306

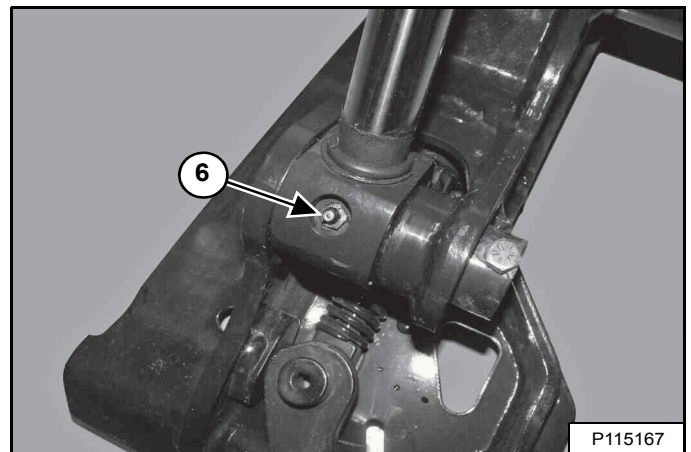

6. Extrémité tige du vérin de cavage (des deux côtés) (2) [Figure 306].

GRAISSAGE DE LA CHARGEUSE (SUITE)

Points de graissage (suite)

Figure 307

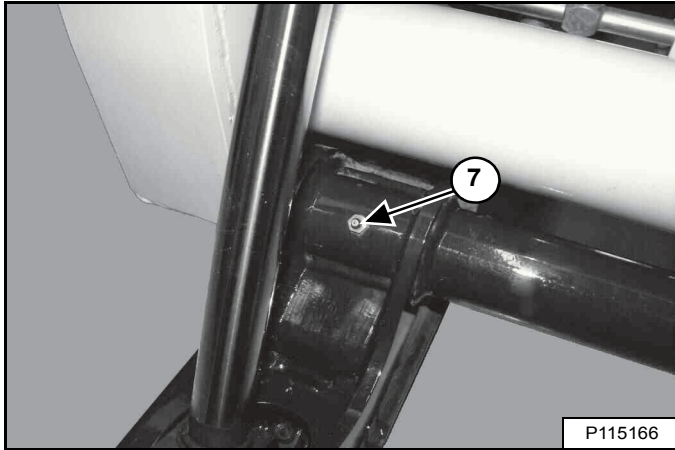

7. Axe pivot du Bob-Tach (des deux côtés) (2) [Figure 307].

Figure 308

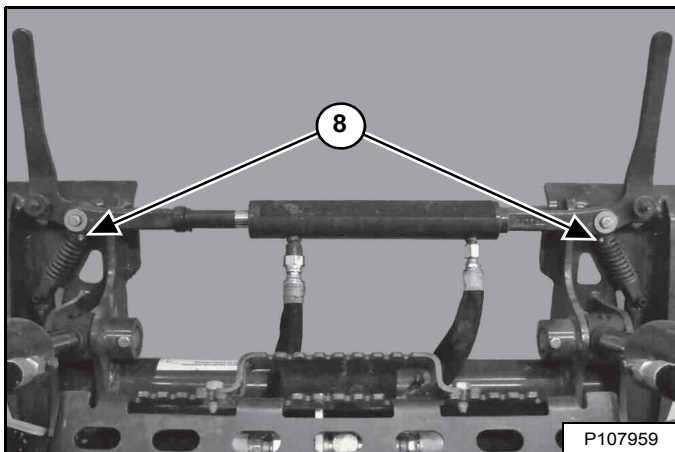

8. Vérin du Bob-Tach hydraulique (selon modèle) (2) [Figure 308].

GRAISSAGE DES ROUES DE TENSION ET DES GALETS DE CHENILLES

Description

Les roulements des galets de chenille et des roues de tension sont scellés et graissés à vie. Ils ne nécessitent aucun graissage.

AXES PIVOTS

Contrôle et entretien

Figure 309

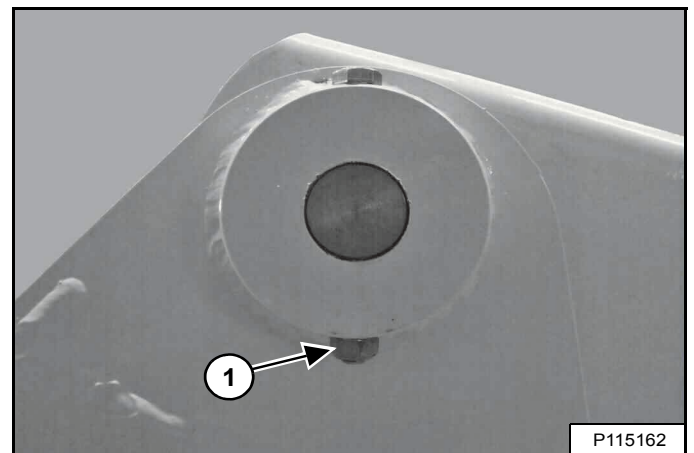

Tous les points pivots des vérins et des bras de levage possèdent un grand axe maintenu en place à l'aide d'un boulon de retenue et d'un écrou freiné (1) [Figure 309].

Assurez-vous que les écrous freinés sont serrés à un couple de 48 à 54 Nm (35 à 40 ft.-lb.).

BOB-TACH (MÉCANIQUE)

Inspection et entretien

Figure 310

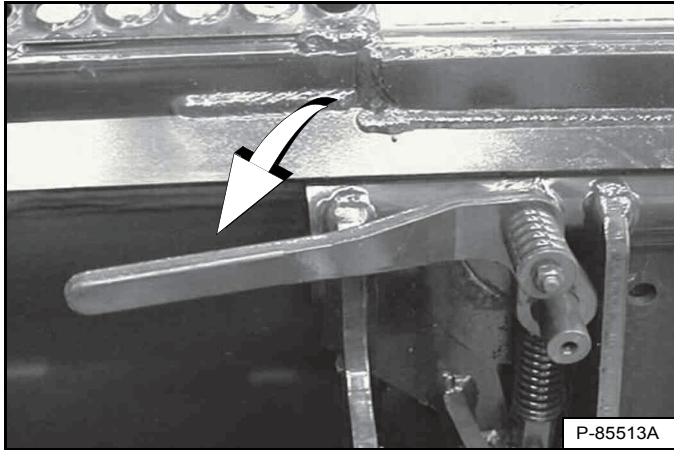

Abaissez les leviers du Bob-Tach pour engager les cales [Figure 310].

Les leviers et les cales doivent bouger librement.

AVERTISSEMENT

RISQUES DE BLESSURES GRAVES, VOIRE MORTELLES

Les cales du Bob-Tach doivent dépasser des orifices du châssis de fixation de l'accessoire. Les leviers doivent être complètement abaissés et verrouillés, sinon l'accessoire risque de se détacher.

W-2715-0208

Figure 311

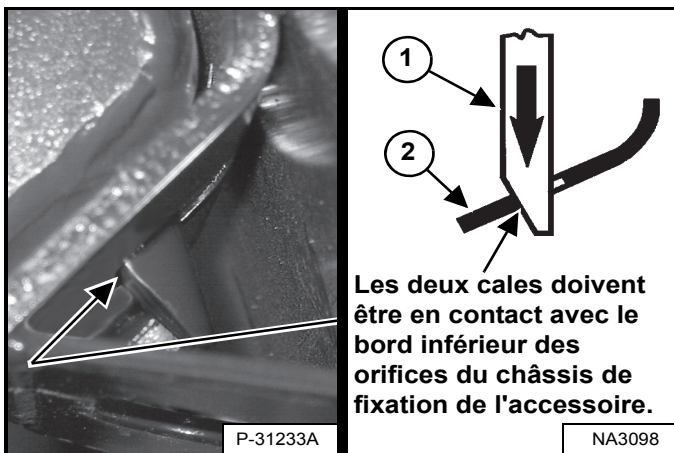

Les cales (1) [Figure 311] doivent dépasser des orifices du châssis de fixation de l'accessoire.

Les cales à ressort (1) doivent être en contact avec le bord inférieur des orifices du châssis de fixation de l'accessoire (2) [Figure 311].

Si les cales ne sont pas en contact avec le bord inférieur des orifices [Figure 311], l'accessoire n'est pas bloqué et risque de se détacher du Bob-Tach.

Figure 312

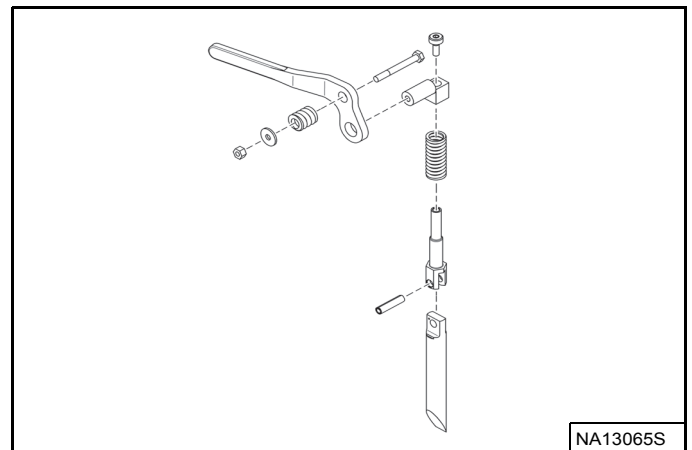

Vérifiez si le châssis de fixation de l'accessoire ainsi que le Bob-Tach, les articulations et les cales ne sont pas endommagés ou usés de manière excessive [Figure 312]. Remplacez toutes les pièces qui sont endommagées, tordues ou manquantes. Assurez-vous que toute la visserie est bien serrée.

Assurez-vous qu'aucune soudure n'est fissurée. Si vous devez réparer ou remplacer des pièces, contactez votre concessionnaire Bobcat.

Graissez les broches. (voir PROGRAMME D'ENTRETIEN, page 125). et (voir GRAISSAGE DE LA CHARGEUSE, page 193).

BOB-TACH (HYDRAULIQUE)

Cette machine peut être équipée d'un Bob-Tach hydraulique.

Inspection et entretien

Figure 313

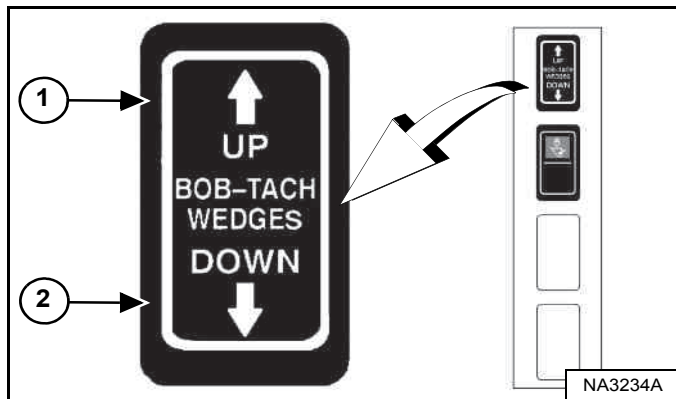

Enfoncez et maintenez enfoncé le CÔTÉ UP DU CONTACTEUR BOB-TACH WEDGES (Montée des cales) (1) jusqu'à ce que les cales soient complètement relevées. Enfoncez et maintenez enfoncé le CÔTÉ DOWN DU CONTACTEUR BOB-TACH WEDGES [Figure 313] (Descente des cales) (2) jusqu'à ce que les cales soient complètement abaissées

Les leviers et les cales doivent bouger librement.



AVERTISSEMENT

RISQUES DE BLESSURES GRAVES, VOIRE MORTELLES
Les cales du Bob-Tach doivent dépasser des orifices du châssis de fixation de l'accessoire. Les leviers doivent être complètement abaissés et verrouillés, sinon l'accessoire risque de se détacher.

W-2715-0208

Figure 314

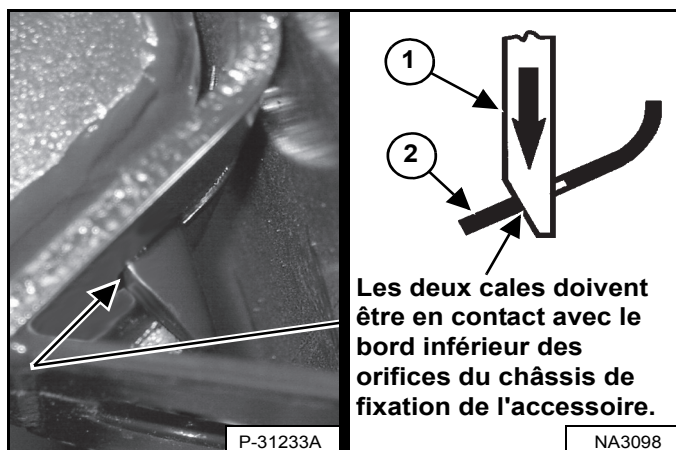

Les cales (1) [Figure 314] doivent dépasser des orifices du châssis de fixation de l'accessoire.

Les cales à ressort (1) doivent être en contact avec le bord inférieur des orifices du châssis de fixation de l'accessoire (2) [Figure 314].

Si les cales ne sont pas en contact avec le bord inférieur des orifices [Figure 314], l'accessoire n'est pas bloqué et risque de se détacher du Bob-Tach.

Figure 315

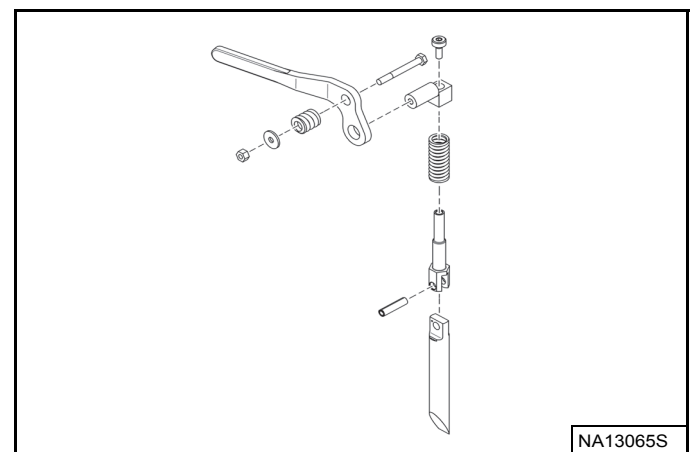

Vérifiez si le châssis de fixation de l'accessoire ainsi que le Bob-Tach, les articulations et les cales ne sont pas endommagés ou usés de manière excessive [Figure 315]. Remplacez toutes les pièces qui sont endommagées, tordues ou manquantes. Assurez-vous que toute la visserie est bien serrée.

Assurez-vous qu'aucune soudure n'est fissurée. Si vous devez réparer ou remplacer des pièces, contactez votre concessionnaire Bobcat.

Graissez les broches. (voir PROGRAMME D'ENTRETIEN, page 125). et (voir GRAISSAGE DE LA CHARGEUSE, page 193).



REMISAGE ET REMISE EN SERVICE DE LA CHARGEUSE

Remisage

Vous pouvez choisir de remiser votre chargeuse Bobcat pendant une période prolongée. Réalisez les opérations suivantes avant le remisage :

- Nettoyez soigneusement la chargeuse, y compris le compartiment moteur.
- Graissez la chargeuse.
- Remplacez les pièces usées ou endommagées.
- Stationnez la chargeuse dans un abri sec et protégé.
- Abaissez les bras de levage et posez le godet à plat sur le sol.
- Placez des cales sous le châssis afin de soulager les chenilles du poids de la machine.
- Enduisez de graisse toutes les tiges de vérin exposées.
- Ajoutez un stabilisant de carburant dans le réservoir et faites tourner le moteur pendant quelques minutes afin de faire circuler le stabilisant dans la pompe et les injecteurs.

Si vous utilisez du mélange de biodiesel, respectez les directives suivantes :

Vidangez le réservoir de carburant, remplissez-le avec du carburant 100 % diesel de pétrole, ajoutez un stabilisant de carburant et faites tourner le moteur pendant au moins 30 minutes.

- Vidangez et rincez le système de refroidissement. Remplissez-le avec du liquide de refroidissement pré-mélangé.
- Remplacez toutes les huiles et les filtres (moteur, hydraulique/hydrostatique).
- Remplacez les filtres à air du moteur, du chauffage et de la climatisation.
- Placez toutes les commandes au point NEUTRE.
- Déposez la batterie. Assurez-vous que le niveau d'électrolyte est correct puis chargez la batterie. Remisez-la dans un endroit sec et frais à l'abri du gel et chargez-la périodiquement pendant le remisage.
- Couvrez la sortie du pot d'échappement.
- À l'aide d'un écriteau, indiquez que la machine est en remisage.

Remise en service

Après une période de remisage de votre chargeuse Bobcat, réalisez les opérations suivantes pour la remettre en service :

- Contrôlez les niveaux d'huile moteur et hydraulique ainsi que le niveau du liquide de refroidissement.
- Installez une batterie complètement chargée.
- Nettoyez la graisse des tiges de vérin apparentes.
- Contrôlez la tension de toutes les courroies.
- Assurez-vous que tous les capots et protections sont bien en place.
- Graissez la chargeuse.
- Contrôlez l'état des chenilles et enlevez les cales placées sous le châssis.
- Découvrez la sortie du pot d'échappement.
- Démarrez le moteur et laissez-le tourner pendant quelques minutes tout en observant le tableau de bord et les systèmes pour vérifier que tout fonctionne correctement.
- Essayez la machine pour vous assurer de son bon fonctionnement.
- Arrêtez le moteur et assurez-vous de l'absence de fuites. Effectuez les réparations nécessaires.



CONFIGURATION ET ANALYSE DU SYSTÈME

CODES DE SERVICE DE DIAGNOSTIC	200
Affichage des codes de service	200
Liste des codes de service	201
CONFIGURATION DU TABLEAU DE BORD	210
Configuration du tableau de bord droit (tableau de bord Deluxe)	210
CONFIGURATION DU MOT DE PASSE (TABLEAU DE BORD SANS CLÉ)	214
Description du mot de passe	214
Modification du mot de passe propriétaire	214
Fonction de déverrouillage du mot de passe	214
CONFIGURATION DU MOT DE PASSE (TABLEAU DE BORD DELUXE)	215
Description du mot de passe	215
Modification du mot de passe propriétaire	215
Modification des mots de passe utilisateur	216
Fonction de déverrouillage du mot de passe	216
HORLOGE D'ENTRETIEN	217
Description	217
Installation	218
Réinitialisation	218

CODES DE SERVICE DE DIAGNOSTIC

Affichage des codes de service

Les codes de service aideront votre concessionnaire à analyser les situations susceptibles d'endommager votre machine.

Tableau de bord gauche

Figure 316



Appuyez sur le bouton INFORMATION (2) pour faire défiler l'affichage des données (1) [Figure 316] jusqu'à ce que l'écran des codes de service s'affiche. S'il y a plusieurs codes de service à afficher, ils défileront sur l'affichage des données.

En l'absence de code de service, [NONE] (Aucun) est affiché [Figure 316].

REMARQUE : les terres corrodées ou mal serrées peuvent générer plusieurs codes de service et/ou symptômes anormaux. Un clignotement des témoins du tableau de bord, une alarme sonore aléatoire ou un clignotement des feux avant et arrière peut indiquer une mauvaise masse. Ces mêmes symptômes peuvent se manifester quand la tension est basse, notamment quand les câbles de la batterie sont desserrés ou corrodés. En présence de ces symptômes, contrôlez d'abord la masse et les fils positifs.

Tableau de bord Deluxe

Le tableau de bord Deluxe en option offre un affichage supplémentaire des codes de service contenant une brève description.

Le tableau de bord Deluxe permet également de consulter les 40 derniers codes de service enregistrés dans l'historique.

	<p>Appuyez sur l'un des boutons de défilement (1) à plusieurs reprises jusqu'à ce que l'icône de l'écran Active Warnings (Avertissements actifs) (en médaillon) s'allume.</p>
	<p>L'écran ACTIVE WARNINGS (Avertissements actifs) affiche les codes de service actifs. S'il y a plusieurs codes de service à afficher, appuyez sur [9] pour afficher le code de service suivant. Appuyez sur [4] pour afficher l'historique des codes de service.</p>
	<p>L'écran WARNINGS HISTORY (Historique des avertissements) répertorie le numéro de code de service (CODE), l'heure de l'erreur (d'après l'horamètre) (HOUR) et l'utilisateur (USER) enregistré lorsque l'erreur est survenue.</p>
<p>Appuyez sur [9] pour afficher les 8 codes de service suivants.</p>	
<p>40 codes peuvent être mémorisés. Lorsque les 40 codes sont dépassés, le plus ancien disparaît et le plus récent apparaît en position n° 1.</p>	
	<p>Appuyez sur le numéro situé à côté du code de service pour de plus amples détails.</p> <p>Appuyez sur la flèche de gauche pour passer à l'écran précédent.</p>

CODES DE SERVICE (SUITE)

Liste des codes de service

Figure 317



Les codes de service peuvent être alphabétiques (1) ou numériques (2) [Figure 317].

Les codes alphabétiques suivants peuvent s'afficher :

[AIRF] Remplacez le filtre à air du moteur (voir **FILTRE À AIR MOTEUR** page 145).

[CODE] L'unité de contrôle demande un mot de passe (tableaux de bord à démarrage sans clé et Deluxe uniquement).

[COLD] (Froid) Le contrôleur du moteur a détecté que le moteur devait chauffer (voir **Commande d'accélérateur par temps froid** page 103).

[DOOR] (Porte) La porte de la cabine de l'opérateur est ouverte (le levage et le cavage ne peuvent pas être utilisés).

[ERROR] (Erreur) Le mot de passe saisi est erroné (tableaux de bord à démarrage sans clé et Deluxe uniquement).

[REPLY] (Réponse) Un des tableaux de bord (ou les deux) ne communique pas avec l'unité de contrôle.

[RFOFF] Le ventilateur réversible est désactivé (voir **Ventilateur réversible** page 84).

[SHTDN] (Arrêt) Une condition d'arrêt existe.

CODE	DESCRIPTION	CODE	DESCRIPTION
A0618	Vitesse des roues hors plage	A8206	Court-circuit à la masse de la sortie C de l'ACD
A3623	ACD non programmé	A8207	Ouverture du circuit de la sortie C de l'ACD
A4621	Alimentation de capteur 5 volts hors plage haute	A8232	Surintensité de la sortie C de l'ACD
A4622	Alimentation de capteur 5 volts hors plage basse	A8302	Erreur de marche de la sortie D de l'ACD
A4721	Alimentation des capteurs 8 V hors plage haute	A8303	Erreur d'arrêt de la sortie D de l'ACD
A4722	Alimentation des capteurs 8 V hors plage basse	A8305	Court-circuit à la batterie de la sortie D de l'ACD
A7701	Touche machine activée	A8306	Court-circuit à la masse de la sortie D de l'ACD
A7901	Arrêt d'urgence activé	A8307	Ouverture du circuit de la sortie D de l'ACD
A8002	Erreur de marche de la sortie A de l'ACD	A8332	Surintensité de la sortie D de l'ACD
A8003	Erreur d'arrêt de la sortie A de l'ACD	A8402	Erreur de marche de la sortie E de l'ACD
A8005	Court-circuit à la batterie de la sortie A de l'ACD	A8403	Erreur d'arrêt de la sortie E de l'ACD
A8006	Court-circuit à la masse de la sortie A de l'ACD	A8405	Court-circuit à la batterie de la sortie E de l'ACD
A8007	Ouverture du circuit de la sortie A de l'ACD	A8406	Court-circuit à la masse de la sortie E de l'ACD
A8032	Surintensité de la sortie A de l'ACD	A8407	Ouverture du circuit de la sortie E de l'ACD
A8102	Erreur de marche de la sortie B de l'ACD	A8432	Surintensité de la sortie E de l'ACD
A8103	Erreur d'arrêt de la sortie B de l'ACD	A8502	Erreur de marche de la sortie F de l'ACD
A8105	Court-circuit à la batterie de la sortie B de l'ACD	A8503	Erreur d'arrêt de la sortie F de l'ACD
A8106	Court-circuit à la masse de la sortie B de l'ACD	A8505	Court-circuit à la batterie de la sortie F de l'ACD
A8107	Ouverture du circuit de la sortie B de l'ACD	A8506	Court-circuit à la masse de la sortie F de l'ACD
A8132	Surintensité de la sortie B de l'ACD	A8507	Ouverture du circuit de la sortie F de l'ACD
A8202	Erreur de marche de la sortie C de l'ACD	A8532	Surintensité de la sortie F de l'ACD
A8203	Erreur d'arrêt de la sortie C de l'ACD	A8602	Erreur de marche de la sortie G de l'ACD
A8205	Court-circuit à la batterie de la sortie C de l'ACD	A8603	Erreur d'arrêt de la sortie G de l'ACD



CODES DE SERVICE (SUITE)

Liste des codes de service (suite)

CODE	DESCRIPTION	CODE	DESCRIPTION
A8605	Court-circuit à la batterie de la sortie G de l'ACD	D7527	Plateau came gauche mal positionné (entraînement)
A8606	Court-circuit à la masse de la sortie G de l'ACD	D7528	Plateau came droit mal positionné (entraînement)
A8607	Ouverture du circuit de la sortie G de l'ACD	D7529	Axe X du manipulateur gauche hors plage basse (entraînement)
A8702	Erreur de marche de la sortie H de l'ACD	D7531	Axe Y du manipulateur gauche hors plage basse (entraînement)
A8703	Erreur d'arrêt de la sortie H de l'ACD	D7532	Axe Y du manipulateur droit hors plage basse (entraînement)
A8705	Court-circuit à la batterie de la sortie H de l'ACD	D7533	Capteur d'angle de roue avant droite hors plage basse (entraînement)
A8706	Court-circuit à la masse de la sortie H de l'ACD	D7534	Capteur d'angle de roue avant gauche hors plage basse (entraînement)
A8707	Ouverture du circuit de la sortie H de l'ACD	D7535	Capteur d'angle de roue arrière droite hors plage basse (entraînement)
A8802	Erreur de marche du solénoïde de marche arrière	D7536	Capteur d'angle de roue arrière gauche hors plage basse (entraînement)
A8803	Erreur d'arrêt du solénoïde de marche arrière	D7537	Alimentation capteurs 5 V n° 1 hors plage basse
		D7538	Alimentation capteurs 5 V n° 2 hors plage basse
D3905	Axe X du manipulateur gauche hors point NEUTRE	D7539	Capteur du plateau came gauche hors plage haute (entraînement)
D3907	Axe Y du manipulateur gauche hors point NEUTRE	D7540	Capteur du plateau came gauche hors plage basse (entraînement)
D4007	Axe Y du manipulateur droit hors point NEUTRE	D7541	Capteur du plateau came droit hors plage haute (entraînement)
D7501	Erreur d'information CAN des manipulateurs (entraînement)	D7542	Capteur du plateau came droit hors plage basse (entraînement)
D7504	Absence de communication de l'unité de contrôle d'entraînement	D7543	Erreur de marche du solénoïde de marche avant gauche (entraînement)
D7505	Axe X du manipulateur gauche hors point NEUTRE (entraînement)	D7544	Erreur de marche du solénoïde de marche arrière gauche (entraînement)
D7507	Axe Y du manipulateur gauche hors point NEUTRE (entraînement)	D7545	Erreur de marche du solénoïde de marche avant droit (entraînement)
D7508	Axe Y du manipulateur droit hors point NEUTRE (entraînement)	D7546	Erreur de marche du solénoïde de marche arrière droite (entraînement)
D7509	Court-circuit à la batterie ou à la masse du contacteur de mode de commande (entraînement)	D7547	Court-circuit à la batterie de l'extension de direction avant droite (entraînement)
D7510	Mauvais manipulateurs d'entraînement installés	D7548	Court-circuit à la batterie de l'extension de direction avant gauche (entraînement)
D7511	Capteur de vitesse gauche non connecté (entraînement)	D7549	Court-circuit à la batterie de l'extension de direction arrière droite (entraînement)
D7512	Capteur de vitesse droit non connecté (entraînement)	D7550	Court-circuit à la batterie de l'extension de direction arrière gauche (entraînement)
D7513	Capteur de l'angle de roue avant droite bloqué (entraînement)	D7551	Court-circuit à la batterie de la pression de direction (entraînement)
D7514	Capteur de l'angle de roue avant gauche bloqué (entraînement)	D7552	Erreur de marche de l'alarme de recul (entraînement)
D7515	Capteur de l'angle de roue arrière droite bloqué (entraînement)	D7553	Erreur d'arrêt du solénoïde de marche avant gauche (entraînement)
D7516	Capteur de l'angle de roue arrière gauche bloqué (entraînement)	D7554	Erreur d'arrêt du solénoïde de marche arrière gauche (entraînement)
D7517	Plateau came gauche hors point NEUTRE (entraînement)	D7555	Erreur d'arrêt du solénoïde de marche avant droit (entraînement)
D7518	Plateau came droit hors point NEUTRE (entraînement)	D7556	Erreur d'arrêt du solénoïde de marche arrière droit (entraînement)
D7519	Axe X du manipulateur gauche hors plage haute (entraînement)	D7557	Court-circuit à la masse de l'extension de direction avant droite (entraînement)
D7521	Axe Y du manipulateur gauche hors plage haute (entraînement)	D7558	Court-circuit à la masse de la rétraction de direction avant droite (entraînement)
D7522	Axe Y du manipulateur droit hors plage haute (entraînement)	D7559	Court-circuit à la masse de l'extension de direction avant gauche (entraînement)
D7523	Capteur d'angle de roue avant droite hors plage haute (entraînement)	D7560	Court-circuit à la masse de la rétraction de direction avant gauche (entraînement)
D7524	Capteur d'angle de roue avant gauche hors plage haute (entraînement)	D7561	Court-circuit à la masse de l'extension de direction arrière droite (entraînement)
D7525	Capteur d'angle de roue arrière droite hors plage haute (entraînement)	D7562	Court-circuit à la masse de la rétraction de direction arrière droite (entraînement)
D7526	Capteur d'angle de roue arrière gauche hors plage haute (entraînement)	D7563	Court-circuit à la masse de l'extension de direction arrière gauche (entraînement)



CODES DE SERVICE (SUITE)

Liste des codes de service (suite)

CODE	DESCRIPTION	CODE	DESCRIPTION
D7564	Court-circuit à la masse de la rétraction de direction arrière gauche (entraînement)	E00002709	Défaut de position de l'actionneur EGR
D7565	Court-circuit à la masse de la pression de direction (entraînement)	E00002710	Défaut de position de l'actionneur EGR
D7566	Erreur d'arrêt de l'alarme de recul (entraînement)	E00002720	Défaut d'apprentissage de position EGR
D7567	Absence de communication de l'unité de contrôle Bobcat (entraînement)	E00002730	Défaut d'apprentissage de position EGR
D7568	Capteurs d'angle non étalonnés (entraînement)	E00002903	Défaut du capteur de position de l'accélérateur
D7569	Tension de batterie hors plage haute (entraînement)	E00002904	Défaut du capteur de position de l'accélérateur
D7570	Interruption d'alimentation de l'entraînement (survient également après les mises à jour du logiciel)	E00009102	Défaut du capteur de position de l'accélérateur
D7571	Tension de batterie hors plage basse (entraînement)	E00009103	Défaut du capteur de position de l'accélérateur
D7572	Pompe d'entraînement non étalonnée	E00009104	Défaut du capteur de position de l'accélérateur
D7573	Contacteur du mode de commande de l'entraînement actionné durant le fonctionnement	E00009119	Défaut du capteur de position de l'accélérateur
D7574	Mouvement non commandé de la vitesse des roues côté droit (entraînement)	E00009411	Défaut de commande de la pression de rampe
D7575	Mouvement non commandé de la vitesse des roues côté gauche (entraînement)	E00009703	Défaut du capteur d'eau dans carburant
D7576	Absence de communication de l'unité de contrôle ACS (entraînement)	E00009704	Défaut du capteur d'eau dans carburant
D7577	Capteur de vitesse gauche hors plage haute (entraînement)	E00009709	Défaut du capteur d'eau dans carburant
D7578	Capteur de vitesse droit hors plage haute (entraînement)	E00009731	Présence d'eau dans le carburant.
D7579	Capteur de vitesse gauche hors plage basse (entraînement)	E00010001	Pression d'huile moteur trop basse
D7580	Capteur de vitesse droit hors plage basse (entraînement)	E00010003	Défaut de pression d'huile moteur
D7581	Court-circuit à la batterie de la rétraction de direction avant droite (entraînement)	E00010004	Défaut de pression d'huile moteur
D7582	Court-circuit à la batterie de la rétraction de direction avant gauche (entraînement)	E00010203	Défaut du capteur de pression de l'air d'admission
D7583	Court-circuit à la batterie de la rétraction de direction arrière droite (entraînement)	E00010204	Défaut du capteur de pression de l'air d'admission
D7584	Court-circuit à la batterie de la rétraction de direction arrière gauche (entraînement)	E00010502	Défaut de température du collecteur d'admission
D7585	Alimentation capteurs 5 volts n° 1 hors plage haute	E00010503	Défaut du capteur de température du collecteur d'admission
D7586	Alimentation capteurs 5 volts n° 2 hors plage haute	E00010504	Défaut du capteur de température du collecteur d'admission
D7587	Mise à jour du logiciel d'entraînement requise	E00010509	Défaut du capteur de température du collecteur d'admission
D7588	Alimentation après contact bloquée sur MARCHÉ (entraînement)	E00010510	Défaut du capteur de température du collecteur d'admission
D7589	Erreur d'arrêt de l'alimentation après contact (entraînement)	E00010603	Défaut du capteur de pression du collecteur
D7590	Étalonnage de l'entraînement réalisé	E00010604	Défaut du capteur de pression du collecteur
D7591	Capteur du plateau came gauche inversé (entraînement)	E00010609	Défaut du capteur de pression du collecteur
D7592	Capteur du plateau came droit inversé (entraînement)	E00010803	Défaut de pression barométrique
D7593	Absence de réponse du capteur de vitesse droit de l'entraînement	E00010804	Défaut de pression barométrique
D7594	Absence de réponse du capteur de vitesse gauche de l'entraînement	E00010809	Défaut de pression barométrique
D7595	Direction inverse du capteur de vitesse gauche (entraînement)	E00011000	Température du moteur extrêmement élevée
D7596	Direction inverse du capteur de vitesse droit (entraînement)	E00011002	Défaut de température du liquide de refroidissement moteur
D7597	Unité de contrôle d'entraînement programmée	E00011003	Défaut du capteur de température d'eau
D7598	Unité de contrôle d'entraînement en mode étalonnage	E00011004	Défaut du capteur de température d'eau
D7599	Unité de contrôle AWS en mode étalonnage de position des roues (entraînement)	E00011031	Défaut du capteur de température du liquide de refroidissement moteur
		E00013200	Défaut du volume d'air d'admission
E00002700	Défaut de commande EGR	E00013201	Défaut du volume d'air d'admission
E00002701	Défaut de commande EGR	E00013203	Défaut de capteur MAF
E00002703	Défaut de position de l'actionneur EGR	E00013204	Défaut de capteur MAF
E00002704	Défaut de position de l'actionneur EGR	E00013209	Défaut de capteur MAF



CODES DE SERVICE (SUITE)

Liste des codes de service (suite)

CODE	DESCRIPTION	CODE	DESCRIPTION
E00013215	Défaut de pression de suralimentation	E00063730	Défaut du signal de l'arbre à came
E00013231	Défaut de capteur MAF	E00063919	Erreur de communication de l'ECU
E00015700	Défaut de pression de rampe	E00064103	Défaut de commande de suralimentation
E00015702	Défaut du capteur de pression de rampe	E00064104	Défaut de commande de suralimentation
E00015703	Défaut du capteur de pression de rampe	E00065103	Défaut injecteur 1
E00015704	Défaut du capteur de pression de rampe	E00065105	Défaut injecteur 1
E00015710	Défaut de pression de rampe	E00065106	Défaut injecteur 1
E00015711	Défaut de pression de rampe	E00065131	Défaut injecteur 1
E00015721	Défaut de commande de la pression de rampe	E00065203	Défaut injecteur 2
E00015722	Défaut de commande de la pression de rampe	E00065205	Défaut injecteur 2
E00016803	Tension du circuit trop élevée	E00065206	Défaut injecteur 2
E00016804	Tension du circuit trop basse	E00065231	Défaut injecteur 2
E00017103	Défaut de capteur MAF	E00065303	Défaut injecteur 3
E00017104	Défaut de capteur MAF	E00065305	Défaut injecteur 3
E00017200	Température de l'air d'admission trop élevée	E00065306	Défaut injecteur 3
E00017202	Défaut du capteur de température de l'air d'admission	E00065331	Défaut injecteur 3
E00017203	Défaut du capteur de température de l'air d'admission	E00065403	Défaut injecteur 4
E00017204	Défaut du capteur de température de l'air d'admission	E00065405	Défaut injecteur 4
E00017209	Défaut du capteur de température de l'air d'admission	E00065406	Défaut injecteur 4
E00017300	Défaut de température trop élevée de l'échappement	E00065431	Défaut injecteur 4
E00017400	Température du carburant trop élevée	E00067603	Défaut du relais des bougies de préchauffage
E00017402	Défaut de température de carburant	E00067604	Défaut du relais des bougies de préchauffage
E00017403	Défaut du capteur de température de carburant	E00067605	Défaut du relais des bougies de préchauffage
E00017404	Défaut du capteur de température de carburant	E00072302	Défaut du capteur de position de l'arbre à came
E00017502	Défaut de température de l'huile moteur	E00072308	Défaut du capteur de position de l'arbre à came
E00017531	Défaut du capteur de température de l'huile moteur	E00107600	Défaut de commande de la pression de rampe
E00019000	Régime moteur extrêmement élevé	E00107601	Défaut de commande de la pression de rampe
E00062802	Défaut de l'ECU	E00107603	Défaut de commande de la pression de rampe
E00062912	Défaut de l'ECU	E00107604	Défaut de commande de la pression de rampe
E00063011	Défaut des données d'injecteur	E00107609	Défaut de commande de la pression de rampe
E00063023	Défaut de l'ECU	E00107615	Défaut de commande de la pression de rampe
E00063024	Défaut de l'ECU	E00107616	Défaut de commande de la pression de rampe
E00063025	Défaut de l'ECU	E00107617	Défaut de commande de la pression de rampe
E00063031	Défaut de l'ECU	E00107618	Défaut de commande de la pression de rampe
E00063307	Défaut de pression de rampe	E00107631	Défaut de commande de la pression de rampe
E00063600	Défaut du capteur de position du vilebrequin	E00107702	Défaut de l'ECU
E00063601	Défaut du capteur de position du vilebrequin	E00118002	Défaut de température du turbo
E00063602	Défaut du capteur de position du vilebrequin	E00118003	Défaut du capteur de température du turbo
E00063607	Défaut du capteur du vilebrequin ou de l'arbre à came	E00118004	Défaut du capteur de température du turbo
E00063608	Défaut du capteur de position du vilebrequin	E00118009	Défaut du capteur de température du turbo
E00063611	Défaut du capteur de position du vilebrequin	E00118010	Défaut du capteur de température du turbo
E00063702	Défaut du signal de l'arbre à came	E00118031	Défaut du capteur de température du turbo
E00063708	Défaut du signal de l'arbre à came	E00122103	Défaut de surveillance de sécurité de l'ECU
E00063720	Défaut du signal de l'arbre à came	E00122104	Défaut de surveillance de sécurité de l'ECU



CODES DE SERVICE (SUITE)

Liste des codes de service (suite)

CODE	DESCRIPTION	CODE	DESCRIPTION
E00122111	Défaut de surveillance de sécurité de l'ECU	E00370116	Particules trop élevées
E00122119	Défaut de surveillance de sécurité de l'ECU	E00408203	Défaut du clapet de régulation d'admission
E00122126	Défaut de surveillance de sécurité de l'ECU	E00408204	Défaut du clapet de régulation d'admission
E00122127	Défaut de surveillance de sécurité de l'ECU	E00408205	Défaut du clapet de régulation d'admission
E00122128	Défaut de surveillance de sécurité de l'ECU	E00476500	Température d'échappement extrêmement élevée
E00122129	Défaut de surveillance de sécurité de l'ECU	E00476503	Défaut du capteur de température des gaz d'échappement
E00122131	Défaut de surveillance de sécurité de l'ECU	E00476504	Défaut du capteur de température des gaz d'échappement
E00123901	Fuite de carburant haute pression	E00476518	Défaut du capteur de température des gaz d'échappement
E00134703	Défaut de la pompe haute pression	E00532403	Défaut du signal des bougies de préchauffage
E00134704	Défaut de la pompe haute pression	E00532404	Défaut du signal des bougies de préchauffage
E00134707	Défaut de la pompe haute pression	E52352302	Défaut injecteurs 1 et 4
E00148502	Défaut du relais principal de l'ECU	E52352303	Défaut injecteurs 1 et 4
E00148507	Défaut du relais principal de l'ECU	E52352304	Défaut injecteurs 1 et 4
E00148511	Défaut du relais principal de l'ECU	E52352402	Défaut injecteurs 2 et 3
E00161203	Défaut injecteurs 1 et 4	E52352403	Défaut injecteurs 2 et 3
E00161204	Défaut injecteurs 1 et 4	E52352404	Défaut injecteurs 2 et 3
E00161303	Défaut injecteurs 2 et 3	E52352501	Défaut injecteur
E00161304	Défaut injecteurs 2 et 3	E52352702	Défaut de l'ECU
E00279103	Défaut du moteur EGR	E52353500	Défaut injecteur
E00279104	Défaut du moteur EGR	E52353602	Défaut EGR
E00279105	Défaut du moteur EGR	E52353702	Défaut EGR
E00279108	Défaut de position EGR	E52353802	Défaut de l'ECU
E00324200	Température d'échappement extrêmement élevée	E52353807	Défaut de l'ECU
E00324203	Défaut du capteur de température des gaz d'échappement	E52353902	Défaut de la pompe à carburant
E00324204	Défaut du capteur de température des gaz d'échappement	E52354002	Défaut de la pompe à carburant
E00324216	Défaut du capteur de température des gaz d'échappement	E52354103	Défaut EGR
E00324600	Température d'échappement extrêmement élevée	E52354104	Défaut EGR
E00324603	Défaut du capteur de température EGR	E52354302	Défaut du capteur de position de l'accélérateur
E00324604	Défaut du capteur de température EGR	E52354403	Défaut du chauffage d'admission
E00324616	Défaut du capteur de température des gaz d'échappement	E52354404	Défaut du chauffage d'admission
E00325100	Défaut du capteur de pression du différentiel	E52354702	Erreur de communication de l'ECU
E00325101	Défaut du capteur de pression du différentiel	E52354802	Erreur de communication de l'ECU
E00325103	Défaut du capteur de température EGR	E52357204	Défaut du capteur de position EGR
E00325104	Défaut du capteur de température EGR	E52357403	Défaut de l'actionneur EGR
E00325200	Température de l'échappement trop élevée	E52357404	Défaut de l'actionneur EGR
E00350903	Défaut de tension d'alimentation du capteur	E52357507	Défaut de l'actionneur EGR
E00350904	Défaut de tension d'alimentation du capteur	E52357602	Défaut du moteur EGR
E00350911	Défaut de tension d'alimentation du capteur	E52357702	Défaut du capteur de température EGR
E00351003	Défaut de tension d'alimentation du capteur	E52357802	Défaut EGR
E00351004	Défaut de tension d'alimentation du capteur	E52358002	Défaut de l'accélérateur d'admission
E00351011	Défaut de tension d'alimentation du capteur	E52358203	Défaut du capteur de levage d'accélérateur d'admission
E00351111	Défaut de tension d'alimentation du capteur	E52358204	Défaut du capteur de levage d'accélérateur d'admission
E00370100	Particules extrêmement élevées	E52358917	Température basse de l'eau en régénération de stationnement
E00370115	Avertissement particules	E52359016	Temps de régénération de stationnement écoulé



CODES DE SERVICE (SUITE)

Liste des codes de service (suite)

CODE	DESCRIPTION	CODE	DESCRIPTION
E52359102	Défaut de communication de l'ECU	H2606	Court-circuit à la masse de la sortie côté base avant
E52359202	Défaut de communication de l'ECU	H2607	Ouverture du circuit de sortie côté base avant
E52359302	Défaut de communication de l'ECU	H2632	Surintensité de sortie côté base avant
E52359402	Défaut de communication de l'ECU	H2705	Court-circuit à la batterie de la sortie côté tige avant
E52359502	Défaut de communication de l'ECU	H2706	Court-circuit à la masse de la sortie côté tige avant
E52359602	Défaut de communication de l'ECU	H2707	Ouverture du circuit de sortie côté tige avant
E52359800	Défaillance DOC	H2732	Surintensité de sortie côté tige avant
E52359802	Défaut de communication de l'ECU	H2805	Court-circuit à la batterie de l'inverseur
E52359900	Défaut du capteur de température de l'échappement	H2806	Court-circuit à la masse de l'inverseur
E52360000	Erreur d'étalonnage de la pompe	H2807	Ouverture du circuit de l'inverseur
E52360100	Défaut du capteur de température des gaz d'échappement	H2905	Court-circuit à la batterie du cumul de débit
E52360200	Défaut FPD	H2906	Court-circuit à la masse du cumul de débit
E52360315	Défaut du capteur de température d'eau	H2907	Ouverture du circuit du cumul de débit
E52360402	Défaut de communication de l'ECU	H2932	Surintensité du cumul de débit
E52370013	Défaut de l'ECU	H3028	Défaut de la mémoire de l'unité de contrôle
		H3128	Défaut d'interruption d'alimentation
H1221	Molette droite hors plage haute	H3648	Erreur de conflit ACD multiple
H1222	Molette droite hors plage basse	H3904	Erreur du manipulateur gauche
H1224	Molette droite hors point NEUTRE	H3912	Molette du manipulateur gauche hors point NEUTRE
H1321	Molette gauche hors plage haute	H3913	Absence de communication de la poignée du manipulateur gauche
H1322	Molette gauche hors plage basse	H3916	Absence de communication du manipulateur gauche
H1324	Molette gauche hors point NEUTRE	H3928	Défaut interne du manipulateur gauche
H1421	Pression de base de levage hors plage haute	H3948	Présence de plusieurs manipulateurs gauches
H1422	Pression de base de levage hors plage basse	H4004	Erreur du manipulateur droit
H1502	Erreur de sortie du système antitangage activée	H4012	Molette du manipulateur droit hors point NEUTRE
H1503	Erreur de sortie du système antitangage désactivée	H4013	Absence de communication de la poignée du manipulateur droit
H1507	Ouverture du circuit de sortie du système antitangage	H4016	Absence de communication du manipulateur droit
H1528	Défaut de sortie du système antitangage	H4028	Défaut interne du manipulateur droit
H1602	Erreur du relais du système antitangage activée	H4048	Présence de plusieurs manipulateurs droits
H1603	Erreur du relais du système antitangage désactivée	H4302	Erreur d'arrêt de l'avertisseur activée
H2105	Court-circuit à la batterie du solénoïde du ventilateur réversible	H4303	Erreur d'arrêt de l'avertisseur désactivée
H2106	Court-circuit à la masse du solénoïde du ventilateur réversible	H4423	Auxiliaires non programmés
H2107	Ouverture du circuit du solénoïde du ventilateur réversible	H4497	Unité de contrôle des auxiliaires programmée
H2132	Surintensité du solénoïde du ventilateur réversible	H4502	Erreur d'arrêt du clignotant droit activée
H2305	Court-circuit à la batterie de la sortie côté base arrière	H4503	Erreur d'arrêt du clignotant droit désactivée
H2306	Court-circuit à la masse de la sortie côté base arrière	H4602	Erreur d'arrêt du clignotant gauche activée
H2307	Ouverture du circuit de sortie côté base arrière	H4603	Erreur d'arrêt du clignotant gauche désactivée
H2332	Surintensité de sortie côté base arrière	H4721	Alimentation des capteurs 8 V hors plage haute
H2405	Court-circuit à la batterie de la sortie côté tige arrière	H4722	Alimentation des capteurs 8 V hors plage basse
H2406	Court-circuit à la masse de la sortie côté tige arrière	H4821	Alimentation du capteur 5 V hors plage haute
H2407	Ouverture du circuit de sortie côté tige arrière	H4822	Alimentation du capteur 5 V hors plage basse
H2432	Surintensité de sortie côté tige arrière	H7404	Absence de communication de l'unité de contrôle principale
H2505	Court-circuit à la batterie de l'inverseur n° 2	H9004	Absence de communication avec les touches « Press to operate loader »
H2506	Court-circuit à la masse de l'inverseur n° 2		
H2507	Ouverture du circuit de l'inverseur n° 2	L0102	Erreur du bouton des feux activée
H2605	Court-circuit à la batterie de la sortie côté base avant	L0202	Erreur de marche du bouton d'activation du cumul de débit/du ralenti automatique



CODES DE SERVICE (SUITE)

Liste des codes de service (suite)

CODE	DESCRIPTION	CODE	DESCRIPTION
L0302	Erreur de marche du bouton d'activation des auxiliaires activée	M0909	Niveau de carburant trop bas
L0402	Erreur du bouton Information activée	M0921	Niveau de carburant hors plage haute
L7404	Absence de communication de l'unité de contrôle principale	M0922	Niveau de carburant hors plage basse
L7672	Programmation nécessaire du tableau de bord gauche	M1016	Filtre de gavage hydraulique non connecté
		M1017	Filtre de gavage hydraulique colmaté
M0116	Filtre à air non connecté	M1121	Capteur de l'arceau de siège hors plage haute
M0117	Filtre à air colmaté	M1122	Capteur de l'arceau de siège hors plage basse
M0144	Niveau de détarage 1 du filtre à air	M1128	Défaut du capteur de l'arceau de siège
M0145	Niveau de détarage 2 du filtre à air	M1305	Court-circuit à la batterie du solénoïde de maintien de carburant
M0216	Filtre hydraulique/hydrostatique non connecté	M1306	Court-circuit à la masse du solénoïde de maintien de carburant
M0217	Filtre hydraulique/hydrostatique colmaté	M1307	Ouverture du circuit du solénoïde de maintien de carburant
M0309	Tension du circuit trop basse	M1402	Erreur du solénoïde d'appel de carburant activée
M0310	Tension du circuit trop élevée	M1403	Erreur du solénoïde d'appel de carburant désactivée
M0311	Tension du circuit extrêmement élevée	M1407	Ouverture du circuit du solénoïde d'appel de carburant
M0314	Tension du circuit extrêmement basse	M1428	Défaut du solénoïde d'appel de carburant
M0322	Tension du système hors plage basse	M1502	Erreur à la sortie d'appel du déverrouillage transmission activée
M0409	Pression d'huile moteur trop basse	M1503	Erreur à la sortie d'appel du déverrouillage transmission désactivée
M0414	Pression d'huile moteur extrêmement basse	M1507	Ouverture du circuit de la sortie d'appel du déverrouillage transmission
M0415	Arrêt par pression d'huile moteur	M1528	Défaut de la sortie d'appel du déverrouillage transmission
M0421	Pression d'huile moteur hors plage haute	M1605	Court-circuit à la batterie du solénoïde de maintien du déverrouillage transmission
M0422	Pression d'huile moteur hors plage basse	M1606	Court-circuit à la masse du solénoïde de maintien du déverrouillage transmission
M0509	Pression de gavage hydraulique trop basse	M1607	Ouverture du circuit du solénoïde de maintien du déverrouillage transmission
M0510	Pression de gavage hydraulique trop élevée	M1705	Court-circuit à la batterie du solénoïde de verrouillage hydraulique
M0511	Pression de gavage hydraulique extrêmement élevée	M1706	Court-circuit à la masse du solénoïde de verrouillage hydraulique
M0514	Pression de gavage hydraulique extrêmement basse	M1707	Ouverture du circuit du solénoïde de verrouillage hydraulique
M0515	Arrêt par pression de gavage hydraulique	M1732	Surintensité du solénoïde de verrouillage hydraulique
M0521	Pression de gavage hydraulique hors plage haute	M1805	Court-circuit à la batterie de la sortie du verrouillage du tiroir de levage
M0522	Pression de gavage hydraulique hors plage basse	M1806	Court-circuit à la masse de la sortie du verrouillage du tiroir de levage
M0610	Régime moteur trop élevé	M1807	Ouverture du circuit de sortie du verrouillage du tiroir de levage
M0611	Régime moteur extrêmement élevé	M1832	Surintensité de sortie du verrouillage du tiroir de levage
M0613	Absence de signal du régime moteur	M2005	Court-circuit à la batterie du solénoïde primaire deux vitesses
M0615	Arrêt par régime moteur	M2006	Court-circuit à la masse du solénoïde primaire deux vitesses
M0618	Régime moteur hors plage	M2007	Ouverture du circuit du solénoïde primaire deux vitesses
M0634	Données de régime moteur de l'ECU invalides	M2032	Surintensité du solénoïde primaire deux vitesses
M0710	Température de l'huile hydraulique trop élevée	M2102	Erreur à la sortie des bougies de préchauffage activée
M0711	Température de l'huile hydraulique extrêmement élevée	M2103	Erreur à la sortie des bougies de préchauffage désactivée
M0715	Arrêt par température de l'huile hydraulique	M2107	Ouverture du circuit de la sortie des bougies de préchauffage
M0721	Température de l'huile hydraulique hors plage haute	M2128	Défaut de la sortie des bougies de préchauffage
M0722	Température de l'huile hydraulique hors plage basse	M2202	Erreur à la sortie du démarreur activée
M0810	Température trop élevée du liquide de refroidissement moteur	M2203	Erreur à la sortie du démarreur désactivée
M0811	Température extrêmement élevée du liquide de refroidissement moteur	M2207	Ouverture du circuit de la sortie du démarreur
M0815	Arrêt par température du liquide de refroidissement moteur	M2228	Défaut de la sortie du démarreur
M0821	Température du liquide de refroidissement moteur hors plage haute	M2302	Erreur du relais du démarreur activée
M0822	Température du liquide de refroidissement moteur hors plage basse	M2303	Erreur du relais du démarreur désactivée
M0826	Pré-arrêt par température du liquide de refroidissement moteur	M2402	Erreur du relais d'appel de carburant activée



CODES DE SERVICE (SUITE)

Liste des codes de service (suite)

CODE	DESCRIPTION	CODE	DESCRIPTION
M2403	Erreur du relais d'appel de carburant désactivée	M4903	Erreur du relais des feux arrière désactivée
M2502	Erreur du relais d'appel déverrouillage transmission activée	M5002	Erreur à la sortie des feux avant activée
M2503	Erreur du relais d'appel déverrouillage transmission désactivée	M5003	Erreur à la sortie des feux avant désactivée
M2602	Erreur du relais des bougies de préchauffage activée	M5007	Ouverture du circuit de la sortie des feux avant
M2603	Erreur du relais des bougies de préchauffage désactivée	M5028	Défaut de la sortie des feux avant
M2721	Capteur primaire de l'accélérateur hors plage haute	M5102	Erreur à la sortie des feux arrière activée
M2722	Capteur primaire de l'accélérateur hors plage basse	M5103	Erreur à la sortie des feux arrière désactivée
M2821	Capteur secondaire de l'accélérateur hors plage haute	M5107	Ouverture du circuit de la sortie des feux arrière
M2822	Capteur secondaire de l'accélérateur hors plage basse	M5128	Défaut de la sortie des feux arrière
M2899	Capteur secondaire de l'accélérateur non étalonné	M5202	Erreur du bouton « Press to operate » activée
M3028	Défaut de la mémoire de l'unité de contrôle	M5221	Bouton Press to operate hors plage haute
M3128	Défaut d'interruption d'alimentation	M5222	Bouton Press to operate hors plage basse
M3204	Absence de communication entre les commandes ACS (AHC) et l'unité de contrôle Bobcat	M5305	Court-circuit à la batterie du témoin Press to operate
M3304	Absence de communication du tableau de bord Deluxe	M5306	Court-circuit à la masse du témoin Press to operate
M3404	Erreur du tableau de bord Deluxe	M5405	Court-circuit à la batterie du verrouillage du tiroir de cavage
M3505	Court-circuit à la batterie du ventilateur hydraulique	M5406	Court-circuit à la masse du verrouillage du tiroir de cavage
M3506	Court-circuit à la masse du ventilateur hydraulique	M5407	Ouverture du circuit du verrouillage du tiroir de cavage
M3507	Circuit ouvert du ventilateur hydraulique	M5432	Surintensité du verrouillage du tiroir de cavage
M3532	Surintensité du ventilateur hydraulique	M5810	Température du carburant trop élevée
M3705	Court-circuit à la batterie de la sortie secondaire deux vitesses	M5811	Température du carburant extrêmement élevée
M3706	Court-circuit à la masse de la sortie secondaire deux vitesses	M5815	Arrêt par température du carburant
M3707	Ouverture du circuit de la sortie secondaire deux vitesses	M5826	Pré-arrêt de la température du carburant
M3732	Surintensité de la sortie secondaire deux vitesses	M5902	Erreur du contacteur de régénération du FPD activée
M3805	Court-circuit à la batterie du verrouillage du circuit hydraulique auxiliaire	M6002	Erreur du contacteur d'inhibition de régénération du DPF activée
M3806	Court-circuit à la masse du verrouillage du circuit hydraulique auxiliaire	M6102	Erreur du contacteur de régénération à distance en stationnement activée
M3807	Ouverture du circuit du verrouillage du circuit hydraulique auxiliaire	M6402	Erreur du relais d'alimentation après contact activée
M3832	Surintensité du verrouillage du circuit hydraulique auxiliaire	M6403	Erreur du relais d'alimentation après contact désactivée
M4028	Mauvaise ECU détectée	M6505	Court-circuit à la batterie de l'alimentation de l'ECU
M4109	Tension d'alternateur trop basse	M6506	Court-circuit à la masse de l'alimentation de l'ECU
M4110	Tension de l'alternateur élevée	M6507	Ouverture du circuit de l'alimentation de l'ECU
M4111	Tension de l'alternateur extrêmement élevée	M6604	Absence de communication avec l'ECU
M4304	Absence de communication du tableau de bord à démarrage sans clé	M6702	Erreur à la sortie HVAC activée
M4404	Absence de communication des auxiliaires	M6703	Erreur à la sortie HVAC désactivée
M4510	Capteur d'eau dans carburant trop haut	M6707	Ouverture du circuit de la sortie HVAC
M4511	Capteur d'eau dans carburant extrêmement haut	M6728	Défaut de la sortie HVAC
M4521	Capteur d'eau dans carburant hors plage haute	M6802	Erreur du relais HVAC activée
M4522	Capteur d'eau dans carburant hors plage basse	M6803	Erreur du relais HVAC désactivée
M4621	Alimentation du capteur 5 V hors plage haute	M7002	Erreur à la sortie d'alimentation après contact activée
M4622	Alimentation du capteur 5 V hors plage basse	M7003	Erreur à la sortie d'alimentation après contact désactivée
M4721	Alimentation des capteurs 8 V hors plage haute	M7007	Ouverture du circuit de la sortie d'alimentation après contact
M4722	Alimentation des capteurs 8 V hors plage basse	M7028	Défaut de la sortie d'alimentation après contact
M4802	Erreur du relais des feux avant activée	M7304	Absence de communication de la commande à distance
M4803	Erreur du relais des feux avant désactivée	M7316	Absence de communication entre la commande à distance et l'émetteur
M4902	Erreur du relais des feux arrière activée	M7423	Unité de contrôle principale non programmée



CODES DE SERVICE (SUITE)

Liste des codes de service (suite)

CODE	DESCRIPTION	CODE	DESCRIPTION
M7472	Programmation nécessaire de l'unité de contrôle principale	W3233	Câblage de la poignée de cavage ACS (AHC)
M7497	Unité de contrôle principale programmée	W3234	Servocommande de cavage ACS (AHC) hors point NEUTRE
M7504	Absence de communication de l'entraînement	W3235	Poignée/pédale de cavage ACS (AHC) hors point NEUTRE
M7604	Absence de communication du tableau de bord gauche	W3236	Servocommande de levage ACS (AHC)
M7748	Contacteurs à clé multiples	W3237	Câblage de la servocommande de levage ACS (AHC)
M7839	Horamètre modifié	W3238	Câblage de la poignée de levage ACS (AHC)
M7974	Porte ouverte	W3239	Servocommande de levage ACS (AHC) hors point NEUTRE
M8541	Régénération automatique du DPF active	W3240	Poignée/pédale de levage ACS (AHC) hors point NEUTRE
M8542	Régénération automatique du DPF activée (machine chargée)	W3241	Absence de communication avec les commandes ACS (AHC)
M8543	Régénération DPF requise	W3249	Court-circuit à la masse de la servocommande de levage ACS (AHC)
M8551	Régénération du DPF nécessaire - inhibition activée	W3250	Court-circuit à la masse de la servocommande de cavage ACS (AHC)
M8552	Régénération du DPF nécessaire - inhibition activée (machine chargée)	W3251	Court-circuit à la batterie de la servocommande de levage ACS (AHC)
M8553	Régénération à distance en stationnement du DPF nécessaire (kit de régénération à distance requis)	W3252	Court-circuit à la batterie de la servocommande de cavage ACS (AHC)
M8554	Entretien de la régénération DPF requis (contacter le concessionnaire Bobcat)	W3253	Court-circuit à la masse de la poignée/pédale de levage ACS (AHC)
M8555	Entretien DPF requis	W3254	Court-circuit à la masse de la poignée/pédale de cavage ACS (AHC)
M8560	Entretien de la régénération DPF actif	W3255	Court-circuit à la batterie de la poignée/pédale de levage ACS (AHC)
M8561	Entretien de la régénération DPF actif	W3256	Court-circuit à la batterie de la poignée/pédale de cavage ACS (AHC)
M8562	Entretien de la régénération DPF actif	W3257	Performances réduites de la servocommande de levage ACS (AHC)
M8563	Entretien de la régénération DPF actif	W3258	Performances réduites de la servocommande de cavage ACS (AHC)
M8564	Entretien de la régénération DPF actif	W3259	Mauvaise direction de la servocommande de levage ACS (AHC)
M8615	Arrêt par détarage du régime moteur	W3260	Mauvaise direction de la servocommande de cavage ACS (AHC)
M8625	Absence de réponse du détarage du régime moteur	W3261	Court-circuit à la masse du verrouillage de la poignée ACS (AHC)
M9004	Absence de communication avec les touches « Press to operate loader »	W3262	Court-circuit à la batterie du verrouillage de la poignée ACS (AHC)
R7404	Absence de communication de l'unité de contrôle principale	W3263	Court-circuit à la masse du verrouillage de la pédale ACS (AHC)
		W3264	Court-circuit à la batterie du verrouillage de la pédale ACS (AHC)
T9002	Erreur de marche de la sortie C de l'outil d'entretien	W3265	Tension d'alimentation du capteur ACS (AHC) hors plage
T9003	Erreur d'arrêt de la sortie C de l'outil d'entretien	W3266	Tension de batterie ACS (AHC) hors plage
T9102	Erreur de marche de la sortie D de l'outil d'entretien	W3267	Contacteur ACS (AHC) actionné durant le fonctionnement
T9103	Erreur d'arrêt de la sortie D de l'outil d'entretien	W3268	Erreur d'information de la poignée de levage ACS (AHC)
T9202	Erreur de marche de la sortie E de l'outil d'entretien	W3269	Touche du schéma de commande ACS (AHC) activée en cours de fonctionnement
T9203	Erreur d'arrêt de la sortie E de l'outil d'entretien	W3270	Court-circuit à la masse de la poignée d'entraînement droite ACS (AHC)
T9302	Erreur de marche de la sortie F de l'outil d'entretien	W3271	Court-circuit à la batterie de la poignée d'entraînement droite ACS (AHC)
T9303	Erreur d'arrêt de la sortie F de l'outil d'entretien	W3274	Axe X du manipulateur gauche ACS (AHC) hors plage
		W3275	Interruption de l'alimentation ACS (AHC) sans contacteur
W3204	Absence de communication entre les commandes ACS (AHC) et l'unité de contrôle Bobcat	W3276	Erreur d'information CAN du manipulateur ACS (AHC)
W3223	Étalonnage ACS (AHC) requis	W3277	Erreur d'information de la commande à distance ACS (AHC)
W3224	Étalonnage ACS (AHC) effectué	W3297	Unité de contrôle ACS (AHC) programmée
W3225	Échec de l'étalonnage de la servocommande ACS (AHC)	W3905	Axe X du manipulateur gauche hors point NEUTRE
W3231	Servocommande de cavage ACS (AHC)	W4005	Axe X du manipulateur droit hors point NEUTRE
W3232	Câblage de la servocommande de cavage ACS (AHC)	W4007	Axe Y du manipulateur droit hors point NEUTRE

CONFIGURATION DU TABLEAU DE BORD

Configuration du tableau de bord droit (tableau de bord Deluxe)

Identification des icônes

Figure 318



ICÔNE	DESCRIPTION
Mon, 17 Mar 3:45 PM	DATE / HEURE
BRADY 232.5 hrs	UTILISATEUR/HORAMÈTRE
Current Job 456.7 hrs	TRAVAIL EN COURS
	Icône de l'écran AVERTISSEMENTS ACTIFS
	Icône de l'écran FONCTIONS VITALES
	Icône de l'écran SERVICE
	Icône de l'écran PRINCIPAL
	Icône de l'écran ACCESSOIRES
	Icône de l'écran SÉCURITÉ
	Icône de l'écran AFFICHAGE
	Icône ACCUEIL (retour à l'écran PRINCIPAL)
	Bouton de DÉFILEMENT GAUCHE
	Bouton de DÉFILEMENT DROIT
ENTER	Bouton ENTRÉE

Données critiques

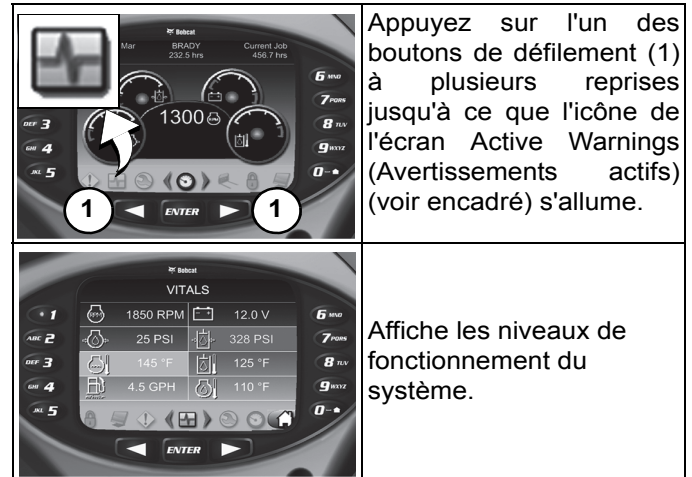

Appuyez sur l'un des boutons de défilement (1) à plusieurs reprises jusqu'à ce que l'icône de l'écran Active Warnings (Avertissements actifs) (voir encadré) s'allume.

Affiche les niveaux de fonctionnement du système.

Les données suivantes peuvent être surveillées en temps réel :

- Régime moteur
- Pression d'huile moteur
- Température du liquide de refroidissement moteur
- Consommation de carburant
- Tension du système
- Pression de gavage hydraulique
- Température de l'huile hydraulique
- Température de l'huile moteur

Le tableau de bord Deluxe est facile à utiliser. Utilisez-le pour définir vos préférences personnelles en matière d'utilisation et de surveillance de votre chargeuse Bobcat.

CONFIGURATION DU TABLEAU DE BORD (SUITE)

Configuration du tableau de bord droit (tableau de bord Deluxe) (suite)

Date et heure

	<p>Appuyez sur l'un des boutons de défilement (1) à plusieurs reprises jusqu'à ce que l'icône de l'écran Active Warnings (Avertissements actifs) (en médaillon) s'allume.</p>
	<p>Sélectionnez [1. CLOCKS] (Horloges).</p>
	<p>Sélectionnez [1. TIME] (Heure).</p>
	<p>Utilisez le pavé numérique pour entrer l'heure.</p> <p>Sélectionnez AM/PM/24hr (12 h/24 h)</p> <p>Appuyez sur [ENTER] (Entrée) pour continuer.</p>
	<p>Sélectionnez [2. DATE].</p>
	<p>Utilisez le pavé numérique pour entrer la date.</p> <p>Appuyez sur [ENTER] (Entrée) pour continuer.</p>

Affichage unités impériales/métriques

	<p>Appuyez sur l'un des boutons de défilement (1) à plusieurs reprises jusqu'à ce que l'icône de l'écran Active Warnings (Avertissements actifs) (en médaillon) s'allume.</p>
	<p>Sélectionnez [4. DISPLAY SETTINGS] (Réglage de l'affichage).</p>
	<p>Appuyez sur [1] pour naviguer entre les options ENGLISH (système impérial) et METRIC (système métrique).</p>

Délai du ralenti automatique

	<p>Appuyez sur l'un des boutons de défilement (1) à plusieurs reprises jusqu'à ce que l'icône de l'écran Active Warnings (Avertissements actifs) (en médaillon) s'allume.</p>
	<p>Sélectionnez [3. ENGINE SETTINGS] (Réglages moteur).</p>
	<p>Utilisez le pavé numérique pour saisir le délai souhaité, entre 4 et 250 secondes.</p>
	<p>Appuyez sur [ENTER] (Entrée) pour enregistrer cette valeur et continuer.</p> <p>Appuyez sur le bouton de défilement gauche pour quitter l'écran sans enregistrer.</p>

CONFIGURATION DU TABLEAU DE BORD (SUITE)

Configuration du tableau de bord droit (tableau de bord Deluxe) (suite)

Réinitialisation du chrono de travail

	<p>Appuyez sur l'un des boutons de défilement (1) à plusieurs reprises jusqu'à ce que l'icône de l'écran Active Warnings (Avertissements actifs) (en médaillon) s'allume.</p>
	<p>Sélectionnez [1. PASSWORDS/LOCKOUTS] (Mots de passe/Déverrouillages).</p>
	<p>Entrez le mot de passe propriétaire, puis appuyez sur [ENTER] (Entrée).</p>
	<p>Sélectionnez [1. USER SETTINGS] (Réglages utilisateur).</p>
	<p>Sélectionnez l'utilisateur.</p>
	<p>Sélectionnez [3. RESET JOB STATISTICS] (Réinitialiser les statistiques de travail).</p>
	<p>Appuyez sur [9] pour réinitialiser les statistiques de travail. Appuyez sur le bouton de défilement gauche ou sur [0] pour quitter l'écran sans enregistrer.</p>

CONFIGURATION DU TABLEAU DE BORD (SUITE)

Configuration du tableau de bord droit (tableau de bord Deluxe) (suite)

Verrouillages de la machine (cumul de débit et deux vitesses)

Verrouillages de la machine (vitesse de déplacement) (SJC uniquement)

	Appuyez sur l'une des flèches (1) jusqu'à ce que l'icône de l'écran des paramètres de la machine (détail) s'affiche.
	Sélectionnez [1. PASSWORDS/LOCKOUTS] (Mots de passe/Déverrouillages).
	Entrez le mot de passe propriétaire, puis appuyez sur [ENTER] (Entrée).
	Sélectionnez [3. HIGH FLOW] (Cumul de débit). OU Sélectionnez [4. TWO-SPEED] (Deux vitesses).
	CUMUL DE DÉBIT Appuyez sur le numéro de l'utilisateur pour naviguer entre les options VERROUILLÉ et DÉVERROUILLÉ .
	DEUX VITESSES Appuyez sur le numéro de l'utilisateur pour naviguer entre les options VERROUILLÉ et DÉVERROUILLÉ .

	Appuyez sur l'une des flèches (1) jusqu'à ce que l'icône de l'écran des paramètres de la machine (détail) s'affiche.
	Sélectionnez [1. PASSWORDS/LOCKOUTS] (Mots de passe/Déverrouillages).
	Entrez le mot de passe propriétaire, puis appuyez sur [ENTER] (Entrée).
	Sélectionnez [5. TRAVEL SPEED] (Vitesse de déplacement).
	VITESSE DE DÉPLACEMENT Sélectionnez l'utilisateur.
	VITESSE LIMITE EN MARCHÉ AVANT/ARRIÈRE Saisissez la vitesse limite en marche avant sous forme de pourcentage puis appuyez sur [ENTER] (Entrée) pour l'enregistrer. Saisissez la vitesse limite en marche arrière sous forme de pourcentage puis appuyez sur [ENTER] (Entrée) pour l'enregistrer.

REMARQUE : les verrouillages du cumul de débit et de la commande deux vitesses sont activés pour le propriétaire même si la fonction de verrouillage du mot de passe est déverrouillée.

CONFIGURATION DU MOT DE PASSE (TABLEAU DE BORD SANS CLÉ)

Description du mot de passe

Mot de passe maître :

Ce mot de passe, permanent et choisi au hasard, est défini en usine et ne peut pas être modifié. Il est utilisé à des fins de service par le concessionnaire Bobcat lorsque le mot de passe propriétaire est inconnu ou pour modifier le mot de passe propriétaire.

Mot de passe propriétaire :

Le mot de passe propriétaire permet d'utiliser toutes les fonctions de la chargeuse. Il doit être utilisé pour modifier le mot de passe propriétaire.

Modification du mot de passe propriétaire

Tournez le contacteur à clé sur la position MARCHE pour allumer le système électrique de la chargeuse.

Entrez le mot de passe propriétaire à 5 chiffres à l'aide du pavé numérique (1 à 0) si le verrouillage est activé.

Figure 319



Enfoncez et maintenez enfoncés les boutons de verrouillage (1) et de déverrouillage (2) [Figure 319] pendant 2 secondes.

Le témoin rouge du bouton de verrouillage clignote et l'affichage du tableau de bord gauche indique [ENTER] (Entrée).

Entrez un nouveau mot de passe propriétaire à 5 chiffres à l'aide du pavé numérique (1 à 0). Un astérisque s'affiche sur le tableau de bord gauche chaque fois que vous appuyez sur un chiffre.

L'affichage du tableau de bord gauche indique [AGAIN] (Encore).

Saisissez de nouveau le nouveau mot de passe propriétaire à 5 chiffres.

Le témoin rouge de la touche de verrouillage est allumé en continu.

Fonction de déverrouillage du mot de passe

Cette fonction permet au propriétaire de déverrouiller la fonction de mot de passe pour ne pas devoir utiliser un mot de passe à chaque démarrage du moteur.

Tournez le contacteur à clé sur la position MARCHE pour allumer le système électrique de la chargeuse.

Entrez le mot de passe propriétaire à 5 chiffres à l'aide du pavé numérique (1 à 0).

Appuyez sur le bouton de déverrouillage (2) [Figure 319].

L'affichage du tableau de bord gauche indique [CODE].

Entrez le mot de passe propriétaire à 5 chiffres à l'aide du pavé numérique (1 à 0). Le témoin vert de la touche de déverrouillage clignote, puis reste allumé en continu.

La chargeuse peut maintenant être démarrée sans utiliser de mot de passe.

REMARQUE : utilisez la procédure suivante pour réinitialiser le verrouillage afin que la chargeuse nécessite un mot de passe à son prochain démarrage.

Tournez le contacteur à clé sur la position MARCHE pour allumer le système électrique de la chargeuse.

Appuyez sur le bouton de verrouillage (1) [Figure 319].

Le témoin rouge du bouton de verrouillage clignote et l'affichage du tableau de bord gauche indique [CODE].

Entrez le mot de passe propriétaire à 5 chiffres à l'aide du pavé numérique (1 à 0). Le témoin vert de la touche de déverrouillage clignote, puis le témoin rouge de la touche de verrouillage s'allume en continu.

Vous devez maintenant entrer le mot de passe chaque fois que vous démarrez la chargeuse.

CONFIGURATION DU MOT DE PASSE (TABLEAU DE BORD DELUXE)

Description du mot de passe

Le pavé numérique est verrouillé sur toutes les nouvelles machines équipées du tableau de bord Deluxe qui sont livrées aux concessionnaires Bobcat. Le mode verrouillé signifie qu'un mot de passe doit être utilisé pour démarrer le moteur.

Pour des raisons de sécurité, votre concessionnaire peut modifier le mot de passe et régler le pavé numérique en mode verrouillé. Ce mot de passe vous sera communiqué par votre concessionnaire.

Mot de passe maître :

Ce mot de passe, permanent et choisi au hasard, est défini en usine et ne peut pas être modifié. Il est utilisé à des fins de service par le concessionnaire Bobcat lorsque le mot de passe propriétaire est inconnu ou pour modifier le mot de passe propriétaire.

Mot de passe propriétaire :

Il permet d'utiliser toutes les fonctions de la chargeuse et de configurer le tableau de bord Deluxe. Il existe un seul mot de passe propriétaire. Vous devez le saisir pour pouvoir modifier les mots de passe propriétaire ou utilisateur. Pour garantir la sécurité optimale de la chargeuse, le propriétaire doit modifier ce mot de passe dès que possible.

Mot de passe utilisateur :

Il permet de démarrer et d'utiliser la chargeuse mais pas de modifier les mots de passe ou fonctions de verrouillage.

Pour les procédures de modification des mots de passe : (voir Modification du mot de passe propriétaire page 215). et (voir Modification des mots de passe utilisateur page 216).

Modification du mot de passe propriétaire

	<p>Appuyez sur l'un des boutons de défilement (1) à plusieurs reprises jusqu'à ce que l'icône de l'écran Active Warnings (Avertissements actifs) (voir encadré) s'allume.</p>
	<p>Sélectionnez [1. PASSWORDS/LOCKOUTS] (Mots de passe/ Déverrouillages).</p>
	<p>Entrez le mot de passe propriétaire, puis appuyez sur [ENTER] (Entrée).</p>
	<p>Sélectionnez [1. USER SETTINGS] (Réglages utilisateur).</p>
	<p>Sélectionnez [1. OWNER] (Propriétaire).</p>
	<p>Sélectionnez [2. CHANGE PASSWORD] (Modifier le mot de passe).</p>
	<p>Entrez le nouveau mot de passe, puis appuyez sur [ENTER] (Entrée). Vous êtes invité à entrer de nouveau le nouveau mot de passe propriétaire.</p>

CONFIGURATION DU MOT DE PASSE (TABLEAU DE BORD DELUXE) (SUITE)

Modification des mots de passe utilisateur

	<p>Appuyez sur l'un des boutons de défilement (1) à plusieurs reprises jusqu'à ce que l'icône de l'écran Active Warnings (Avertissements actifs) (en médaillon) s'allume.</p>
	<p>Sélectionnez [1. PASSWORDS/LOCKOUTS] (Mots de passe/ Déverrouillages).</p>
	<p>Entrez le mot de passe propriétaire, puis appuyez sur [ENTER] (Entrée).</p>
	<p>Sélectionnez [1. USER SETTINGS] (Réglages utilisateur).</p>
	<p>Sélectionnez l'utilisateur.</p>
	<p>Sélectionnez [2. CHANGE PASSWORD] (Modifier le mot de passe).</p>
	<p>Entrez le nouveau mot de passe utilisateur, puis appuyez sur [ENTER] (Entrée).</p>

Fonction de déverrouillage du mot de passe

Cette fonction permet au propriétaire de déverrouiller la fonction de mot de passe pour ne pas devoir utiliser un mot de passe à chaque démarrage du moteur.

	<p>Appuyez sur l'un des boutons de défilement (1) à plusieurs reprises jusqu'à ce que l'icône de l'écran Active Warnings (Avertissements actifs) (en médaillon) s'allume.</p>
	<p>Sélectionnez [1. PASSWORDS/LOCKOUTS] (Mots de passe/ Déverrouillages).</p>
	<p>Entrez le mot de passe propriétaire, puis appuyez sur [ENTER] (Entrée).</p>
	<p>Sélectionnez [2. MACHINE LOCK] (Verrouillage de la machine).</p>

REMARQUE : la procédure ci-dessus peut être utilisée pour réinitialiser le verrouillage afin que la machine nécessite un mot de passe à son prochain démarrage.

HORLOGE D'ENTRETIEN

Description

L'horloge d'entretien informe l'opérateur de l'échéance d'un entretien. *EXEMPLE* : l'horloge d'entretien peut être réglée sur un intervalle de 500 heures pour prévenir quand l'entretien des 500 heures suivant est nécessaire.

Figure 320

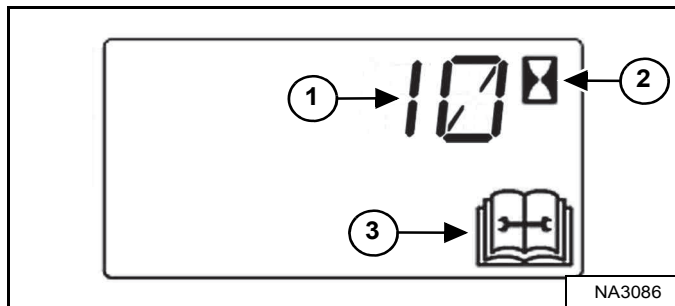

Pendant l'utilisation de la machine, une alarme à 2 signaux sonores retentit lorsqu'il reste moins de 10 heures jusqu'au prochain entretien périodique.

Les heures restantes avant l'entretien prévu (1) apparaissent sur l'affichage des données pendant 5 secondes, et l'icône de service (3) et l'icône de l'horamètre (2) [Figure 320] clignotent.

REMARQUE : une fois le compte à rebours arrivé à zéro, l'affichage indiquera des chiffres négatifs.

Cet écran laissera place à l'affichage précédent et s'affichera pendant 5 secondes à chaque démarrage de la machine, jusqu'à ce que l'horloge d'entretien soit réinitialisée.

Figure 321



Le tableau de bord Deluxe (selon modèle) affiche un message (1) [Figure 321] pour prévenir l'opérateur que la machine doit faire l'objet d'une procédure d'entretien.

Ce message s'affichera pendant 10 secondes à chaque démarrage de la machine jusqu'à ce que l'horloge d'entretien soit réinitialisée.

Figure 322

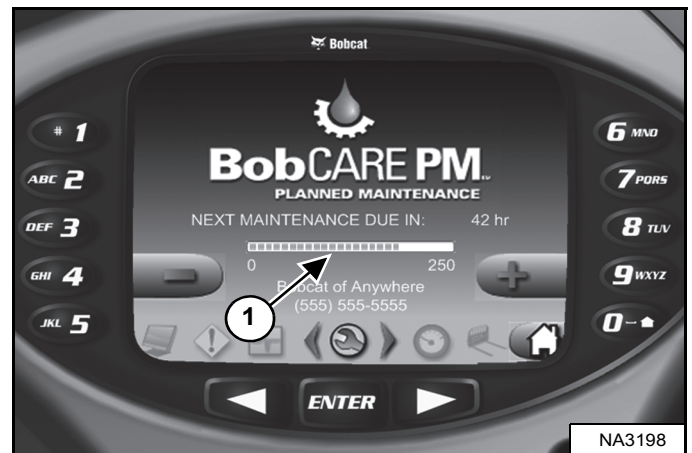

Le tableau de bord Deluxe (selon modèle) affiche une barre (1) [Figure 322] indiquant le temps restant avant la procédure d'entretien prévue. La barre devient rouge lorsque l'échéance est écoulée. L'affichage passe de [NEXT MAINTENANCE DUE] (Prochain entretien) à [MAINTENANCE PAST DUE] (Entretien en retard), et le nombre d'heures de dépassement est affiché.

Les boutons [4] et [9] peuvent être utilisés pour régler l'intervalle d'entretien lorsque le propriétaire est connecté [Figure 322].



HORLOGE D'ENTRETIEN (SUITE)

Installation

Contactez votre concessionnaire Bobcat pour l'installation de cette fonction.

Réinitialisation

Consultez votre concessionnaire Bobcat pour réinitialiser l'horloge d'entretien.



SPÉCIFICATIONS

CARACTÉRISTIQUES TECHNIQUES DE LA CHARGEUSE (T450)	220
Dimensions	220
Performances	221
Moteur	221
Système d'entraînement	222
Commandes	222
Système hydraulique	223
Système électrique	224
Contenances	224
Chenilles	225
Pression au sol	225
Environnement	225
Plage de températures	225

Certaines spécifications sont basées sur des calculs techniques et non sur des mesures réelles. Les caractéristiques techniques sont fournies à des fins de comparaison uniquement et sont susceptibles d'être modifiées sans préavis. Les spécifications de votre équipement Bobcat peuvent différer légèrement en raison de variations normales de conception, de fabrication, de conditions d'utilisation et d'autres facteurs.

CARACTÉRISTIQUES TECHNIQUES DE LA CHARGEUSE (T450)

Dimensions

- Les dimensions sont données pour une chargeuse équipée de chenilles standard et d'un godet TP/Industrie de 56". Elles peuvent varier avec d'autres types de godets.
- Les caractéristiques sont conformes aux normes SAE ou ISO. Elles sont susceptibles d'être modifiées sans préavis.

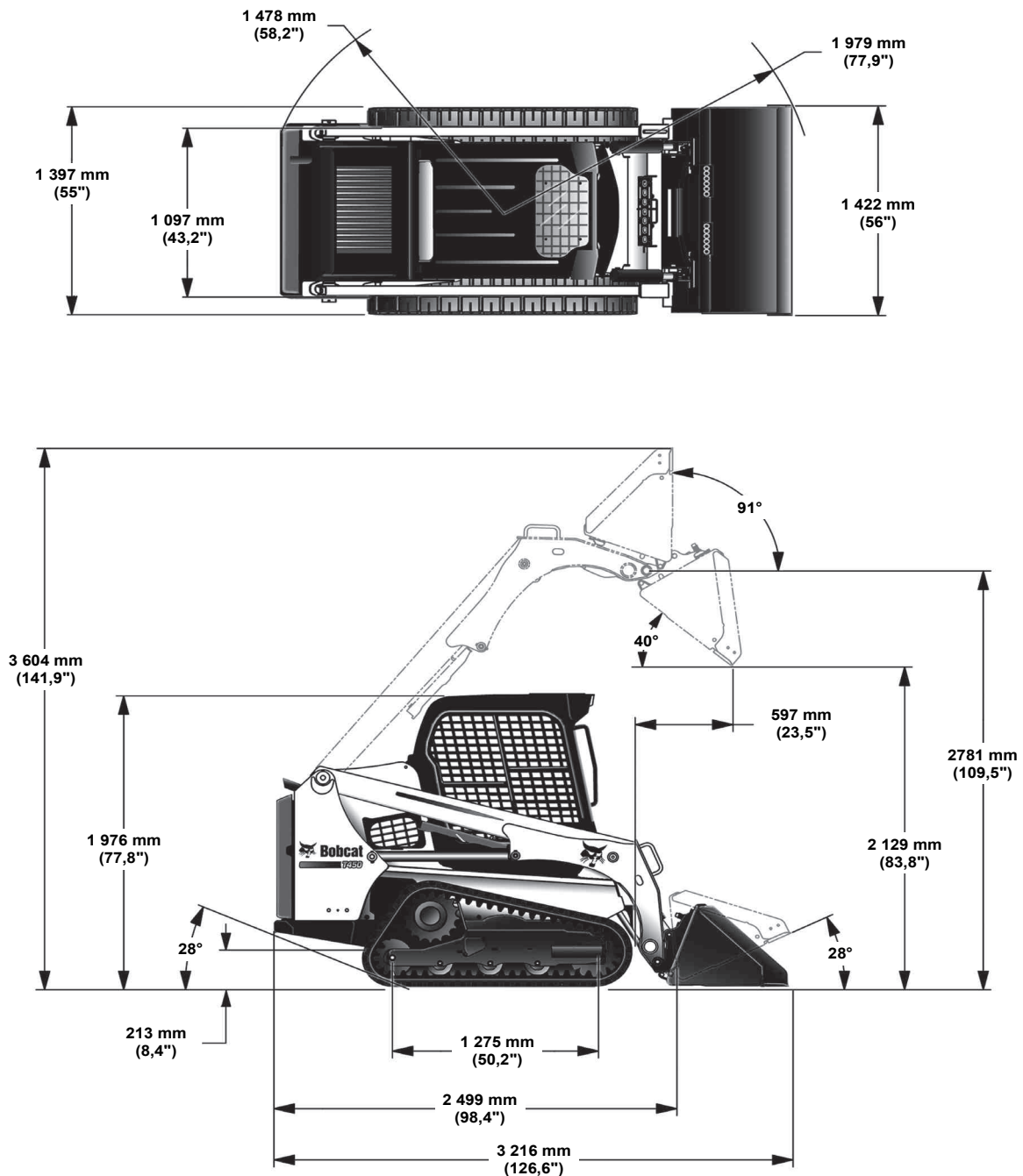

Toute modification de la structure ou de la répartition du poids dans la chargeuse peut entraîner des modifications de la réponse des commandes et de la direction et une défaillance des composants de la machine.

CARACTÉRISTIQUES TECHNIQUES DE LA CHARGEUSE (T450) (SUITE)

Performances

Capacité de charge nominale (ISO 14397-1)	665 kg (1466 lb)
avec kit de contrepoids de 200 livres monté sur le châssis (ISO 14397-1)	710 kg (1566 lb)
Charge de basculement (ISO 14397-1)	1 900 kg (4188 lb)
Poids opérationnel	2 789 kg (6148 lb)
Force d'arrachement - Levage	1 564 kg (3450 lb)
Force d'arrachement - Cavage	1 627 kg (3588 lb)
Vitesse de translation :	
– Chargeuse à vitesse unique	0 - 11,7 km/h (0 - 7,3 mph)
– Chargeuse à 2 vitesses (option) :	
Gamme basse	0 - 11,7 km/h (0 - 7,3 mph)
Grande vitesse	0 - 17,7 km/h (0 - 11,0 mph)

Moteur

Marque / Modèle	Moteur Bobcat/Moteur Bobcat 2,4 l Phase III B
Carburant / Refroidissement	Diesel / Liquide
Puissance :	
– ISO 9249 CEE/SAE J1349 net	43,4 kW (58,2 CV) à 2 600 tr/min
– ISO 14396 brut	45,5 kW (61,1 CV) à 2 600 tr/min
– SAE J1995 brut	46,2 kW (61,9 CV) à 2 600 tr/min
– Puissance nominale	45,5 kW (61,0 CV) à 2 600 tr/min
Couple :	
– ISO 9249 CEE/SAE J1349 net	213,5 N•m (157,5 ft.-lb.) à 1 800 tr/min
– ISO 14396 brut	225,2 N•m (166,1 ft.-lb.) à 1 800 tr/min
– SAE J1995 brut	228,2 N•m (168,3 ft.-lb.) à 1 800 tr/min
– Couple nominal	225,1 N•m (166,0 ft.-lb.) à 1 800 tr/min
Régime ralenti	1125 – 1175
Régime max.	2600
Nombre de cylindres	4
Cylindrée	2 392,5 cm ³ (146,0 po ³)
Alésage/Course	90 mm / 94 mm (3,54" / 3,70")
Graissage	Forcé par pompe à engrenage, avec filtre
Mise à l'air libre du carter	Mise à l'air libre recyclée
Filtre à air	Cartouche de papier sec remplaçable doublée par un élément de sécurité séparé
Allumage	Compression diesel
Admission d'air	À turbocompresseur et refroidie par eau
Liquide de refroidissement	Mélange d'eau et de propylène glycol
Aide au démarrage	Préchauffage automatique temporisé activé par le contacteur à clé en position MARCHE



CARACTÉRISTIQUES TECHNIQUES DE LA CHARGEUSE (T450) (SUITE)

Système d'entraînement

Entraînement principal	Entraînement hydrostatique, chenilles en caoutchouc
Transmission	Pompes à pistons hydrostatiques en tandem, variables à l'infini, alimentant deux moteurs d'entraînement hydrostatiques entièrement réversibles
Chenilles (tension)	Vérins à graisse et ressorts

Commandes

Direction de la machine	Direction et vitesse commandées par deux leviers de directions manuels ou par manipulateur(s) en option
Fonctions hydrauliques de la chargeuse : – Levage et cavage – Circuit auxiliaire avant – Circuit auxiliaire arrière (option)	Commande par pédales, commandes ACS ou commandes au manipulateur commutables (SJC) en option Commandé par contacteur électrique sur le levier de direction (ou manipulateur) droit Commandé par contacteur électrique sur le levier de direction (ou manipulateur) gauche
Libération de la pression des circuits auxiliaires	Pression automatiquement libérée par les raccords rapides ; appuyez sur les raccords pendant 5 secondes.
Moteur	Levier d'accélérateur, pédale d'accélérateur supplémentaire avec l'option SJC ; contacteur de démarrage à clé ou tableau à démarrage sans clé (option) ou tableau de bord Deluxe (option). Fonction d'arrêt sécurité.
Frein de service	Deux systèmes hydrostatiques indépendants commandés par deux leviers de direction ou manipulateurs en option
Frein secondaire	Une des transmissions hydrostatiques
Frein de stationnement	Freins multidisques actionnés par ressorts et libérés par pression hydraulique. Commandés par un contacteur manuel sur le tableau de bord gauche.



CARACTÉRISTIQUES TECHNIQUES DE LA CHARGEUSE (T450) (SUITE)

Système hydraulique

Type de pompes	À engrenage, entraînée par le moteur
Débit de la pompe	63,2 l/min (16,7 U.S. GPM)
Pression max. aux raccords rapides	22,4 – 23,1 MPa (224 – 231 bar) (3 250 – 3 350 psi)
Filtre (hydraulique/hydrostatique)	Cartouche à insérer, beta 10 microns = 200
Filtre (gavage)	Élément remplaçable beta 10 microns = 200, à visser
Vérins hydrauliques :	Double action ; les vérins de levage ont une fonction d'amortissement pour l'abaissement et les vérins de cavage ont une fonction d'amortissement pour l'ouverture et le rappel
Vérin de levage (2) :	
Alésage	50,8 mm (2,00")
Diamètre de la tige	31,8 mm (1,25")
Course	665,2 mm (26,19")
Vérin de cavage (2) :	
Alésage	60,4 mm (2,38")
Diamètre de la tige	31,8 mm (1,25")
Course	353,8 mm (13,93")
Distributeur – Standard	Trois tiroirs, type centre ouvert à commande manuelle avec verrouillage du tiroir de levage en position de flottement ; commande électrique du tiroir des auxiliaires
Distributeur – ACS et SJC	Trois tiroirs, type centre ouvert à levage et cavage commandés par servocommandes électriques et fonction de flottement du levage ; commande électrique du tiroir des auxiliaires
Conduites	Conduites, flexibles et raccords SAE standard
Temps de cycles :	
Levage des bras	2,6 secondes
Abaissement des bras	2,4 secondes
Ouverture du godet	2,0 secondes
Fermeture du godet	1,5 secondes



CARACTÉRISTIQUES TECHNIQUES DE LA CHARGEUSE (T450) (SUITE)

Système électrique

Alternateur	Entraîné par courroie, 90 A, châssis ouvert
Batterie	12 V, 700 A au démarrage à froid à -18 °C (0 °F), 110 minutes de capacité de réserve à 25 A
Démarrreur	12 V, type à engrenages, 3,2 kW (4,29 CV)
Instrumentation	<p style="text-align: center;">Jauges :</p> <p style="text-align: center;">température du liquide de refroidissement moteur et niveau de carburant</p> <p style="text-align: center;">Témoins d'avertissement :</p> <p style="text-align: center;">niveau de carburant, ceinture de sécurité, température du liquide de refroidissement moteur, dysfonctionnement du moteur, dysfonctionnement hydraulique, filtre à particules diesel (FPD)/fluide d'échappement diesel (FED) et avertissement général.</p> <p style="text-align: center;">Témoins :</p> <p style="text-align: center;">fonctions BICS™, commande deux vitesses, retenue à 3 points et clignotants.</p> <p style="text-align: center;">Affichage des données :</p> <p style="text-align: center;">heures de fonctionnement, régime moteur, réglage de la gestion de la vitesse, compte à rebours de l'horloge d'entretien, tension de la batterie, codes de service, temporisateur de préchauffage moteur, réglage de la compensation de levage et cavage, réglage de la compensation de dérive de direction et réglage de la réaction d'entraînement.</p> <p style="text-align: center;">Autres :</p> <p style="text-align: center;">alarme sonore, feux et contacteurs d'accessoires optionnels.</p> <p style="text-align: center;">Tableau de bord Deluxe en option :</p> <p style="text-align: center;">*Affichages supplémentaires : régime moteur, température du liquide de refroidissement moteur, pression de l'huile moteur, tension du système, température de l'huile hydraulique et pression de gavage hydrostatique</p> <p style="text-align: center;">*Caractéristiques supplémentaires : démarrage sans clé, horloge numérique, chrono de travail, verrouillage du mot de passe, affichage multilingue, écrans d'aide, capacité de diagnostic et fonction d'arrêt sécurité du moteur et du système hydraulique.</p>

Contenances

Le carburant	65,5 l (17,3 gal U.S.)
Huile moteur avec remplacement du filtre	8,6 l (9,1 qt)
Système de refroidissement moteur avec chauffage	12,3 l (3,2 gal U.S.)
Système de refroidissement moteur sans chauffage	11,3 l (3,0 gal U.S.)
Réservoir hydraulique/hydrostatique	5,3 l (1,4 gal U.S.)
Système hydraulique/hydrostatique	21,0 l (5,5 gal U.S.)
Moteur hydrostatique (chacun)	345 - 375 ml (11,7 - 12,7 fl. oz. U.S.)
Réfrigérant du système de climatisation (R-134a)	0,9 kg (2,0 lb)



CARACTÉRISTIQUES TECHNIQUES DE LA CHARGEUSE (T450) (SUITE)

Chenilles

De série	300 mm (11,8") caoutchouc, crampons en C
----------	--

Pression au sol

Chenilles standard – 300 mm (11,8")	0 032 MPa (0,32 bar) (4,66 psi)
-------------------------------------	---------------------------------

Environnement

VALEURS UNIQUES D'ÉMISSIONS SONORES DECLARÉES Conformément à la norme ISO 4871	
Niveau sonore conformément à la Directive 2000/14/CE — L_{WA}	99 dB
Niveau sonore pour l'opérateur conformément à la Directive 2006/42/CE — L_{pA}	84 dB

VALEURS D'ÉMISSIONS VIBRATOIRES DÉCLARÉES Conformément à la norme EN 12096		
	Unité	Incertitude
Vibrations globales du corps conformément à la norme ISO 2631-1	2,41 m/s ²	0,96 m/s ²
Vibrations transmises par la main conformément à la norme ISO 5349-1	3,01 m/s ²	1,50 m/s ²

Les machines équipées d'un système de climatisation en option renferment des gaz à effet de serre fluoré.	
Type de gaz à effet de serre	HFC-134a
Masse du gaz à effet de serre (kg)	0,68
Équivalent CO2 (t)	0,97
PRG	1430

Plage de températures

Utilisation et remisage	-26 à +43 °C (-15 à +110 °F)
-------------------------	------------------------------



GARANTIE

GARANTIE227

GARANTIE

GARANTIE

CHARGEUSES BOBCAT

Doosan Bobcat EMEA s.r.o. (« Doosan ») garantit à ses concessionnaires agréés, qui garantissent à leur tour au client, les chargeuses Bobcat neuves contre tout défaut de fabrication ou de matériau pour une période de douze (12) mois ou 2 000 heures de fonctionnement, selon la première échéance atteinte, après livraison au client. Pendant la période de garantie, le concessionnaire Doosan agréé doit procéder, à la discrétion de Doosan, à la réparation ou au remplacement, sans frais de pièces, de main-d'œuvre ou de déplacement du technicien, de toute pièce de la machine Doosan qui présenterait un défaut matériel ou de fabrication. Le client informera immédiatement par écrit le concessionnaire Doosan agréé du défaut et lui laissera le temps nécessaire au remplacement ou à la réparation. Doosan peut exiger, à sa convenance, le renvoi des pièces défectueuses à l'usine ou tout autre endroit désigné. Le transport de la machine Doosan chez le concessionnaire Doosan agréé, afin d'y effectuer les travaux sous garantie, ne relève pas de la responsabilité de Doosan. Les entretiens réguliers mentionnés dans les tableaux d'entretien doivent être respectés et des pièces / lubrifiants d'origine Bobcat doivent être utilisés. Cette garantie ne s'applique pas aux pneus, chenilles et autres accessoires non fabriqués par Doosan. Pour la couverture des moteurs, consultez votre concessionnaire Bobcat. Pour ces articles non couverts, le client doit se référer exclusivement à la déclaration de garantie éventuelle des fabricants respectifs de ces articles. Certaines pièces Doosan sont couvertes au pro rata, en fonction de la durée de vie prévue de la pièce. La garantie des batteries, recharges de climatisation, raccords et pièces des systèmes d'allumage (bougies de préchauffage, pompes d'injection de carburant, injecteurs) est réduite étant donné que leur défaillance provient généralement de facteurs que Doosan ne contrôle pas (notamment stockage prolongé, utilisation abusive, qualité du carburant, etc.). Selon le composant, une couverture réduite varie de 50 à 500 heures de fonctionnement. La garantie ne couvre pas les éléments suivants : (i) Huiles, lubrifiants, liquides de refroidissement, éléments de filtre, garnitures de frein, pièces de réglage, ampoules, fusibles, courroies de l'alternateur et du ventilateur, courroies d'entraînement, axes, rondelles et autres pièces d'usure rapide. (ii) les dommages entraînés par des abus, des accidents, des modifications, l'utilisation du produit avec un godet ou un accessoire non homologué par Doosan, l'obstruction des passages d'air, ou le non-respect des instructions d'utilisation ou d'entretien du produit Doosan. (iii) les pièces d'attaque du sol telles que les dents et bords d'attaque de godet. (iv) Nettoyage du système de carburant ou du système hydraulique, réglage du moteur, inspection ou réglage des freins. (v) les ajustements ou légers défauts n'affectant généralement pas la stabilité ou la fiabilité de la machine.

DOOSAN EXCLUT TOUTES LES AUTRES GARANTIES, CONDITIONS OU DÉCLARATIONS IMPLICITES OU EXPLICITES, RÉGLEMENTAIRES OU AUTRES (EN DEHORS DU TITRE), Y COMPRIS TOUTE GARANTIE OU CONDITION IMPLICITE DE COMMERCIALISATION, DE QUALITÉ OU D'ADAPTATION À UNE UTILISATION PARTICULIÈRE. LA RÉPARATION PAR DOOSAN DE TOUTE NON-CONFORMITÉ, PATENTE OU LATENTE, AU COURS DE LA PÉRIODE ET DANS LES CONDITIONS PRÉCITÉES, VAUT EXÉCUTION COMPLÈTE PAR DOOSAN DE SA RESPONSABILITÉ EN LA MATIÈRE, AU TITRE DE TOUT CONTRAT, GARANTIE, PRÉJUDICE, NÉGLIGENCE, INDEMNITÉ, RESPONSABILITÉ STRICTE OU AUTRE LIÉS AU PRODUIT CONCERNÉ OU QUI POURRAIENT EN RÉSULTER, L'INDEMNISATION DE L'UTILISATEUR FINAL/DU PROPRIÉTAIRE ACCORDÉE SELON LES TERMES PRÉCITÉS DE CETTE GARANTIE EST EXCLUSIVE, ET LA RESPONSABILITÉ TOTALE DE DOOSAN, Y COMPRIS TOUTE SOCIÉTÉ HOLDING, FILIALE, ASSOCIÉE, AFFILIÉE OU DISTRIBUTRICE, AU REGARD DE CETTE VENTE OU DU PRODUIT ET DU SERVICE FOURNIS AUX TERMES DE CETTE GARANTIE ET RELATIVE À LA PERFORMANCE OU AU DYSFONCTIONNEMENT DUDIT PRODUIT, Y COMPRIS TOUTE INSTRUCTION DE LIVRAISON, D'INSTALLATION, DE RÉPARATION OU D'ORDRE TECHNIQUE DONNÉE DANS LE CADRE DE LA VENTE, AU TITRE DE TOUT CONTRAT, GARANTIE, PRÉJUDICE, NÉGLIGENCE, INDEMNITÉ, RESPONSABILITÉ STRICTE OU AUTRE, NE POURRA EXCÉDER LE PRIX D'ACHAT DU PRODUIT CONCERNÉ PAR LA PROCÉDURE DE GARANTIE. DOOSAN, Y COMPRIS TOUTE SOCIÉTÉ HOLDING, FILIALE, ASSOCIÉE, AFFILIÉE OU DISTRIBUTRICE, NE PEUT EN AUCUN CAS ÊTRE TENUE RESPONSABLE ENVERS L'UTILISATEUR FINAL/LE PROPRIÉTAIRE OU LEURS AYANT-DROIT, BÉNÉFICIAIRES OU CESSIONNAIRES AU REGARD DE CETTE VENTE, DE TOUT DOMMAGE INDIRECT, ACCESSOIRE, PARTICULIER OU EXEMPLAIRE RÉSULTANT DE CETTE VENTE OU DE SON INEXÉCUTION, OU RÉSULTANT DE TOUT DÉFAUT, PANNE OU DYSFONCTIONNEMENT DU PRODUIT VENDU, AU TITRE DE PERTE D'UTILISATION, DE BÉNÉFICE, DE CHIFFRE D'AFFAIRES, D'INTÉRÊTS, DE RÉPUTATION OU D'ARRÊT DE TRAVAIL, DE DÉGRADATION D'AUTRES BIENS, DE PERTE SUITE À UNE FERMETURE OU À UN ARRÊT D'EXPLOITATION, D'AUGMENTATION DES COÛTS D'EXPLOITATION, OU DE RÉCLAMATIONS PAR L'UTILISATEUR OU PAR DES CLIENTS DE L'UTILISATEUR POUR MOTIF D'INTERRUPTION DE SERVICE, QUE SA RESPONSABILITÉ SOIT INVOQUÉE OU NON AU TITRE DE TOUT CONTRAT, GARANTIE, PRÉJUDICE, NÉGLIGENCE, INDEMNITÉ, RESPONSABILITÉ STRICTE OU AUTRE.



Bobcat®

GARANTIE (SUITE)

GARANTIE

CHENILLES BOBCAT

Chaque chenille en caoutchouc neuve est garantie exempte de tout vice de fabrication ou de matériau pour la durée de vie de la sculpture d'origine dans les limites des conditions normales de la garantie.

La durée de vie de la sculpture d'origine est considérée comme ayant atteint sa limite lorsqu'elle ne présente plus que 10 % ou moins de sa profondeur initiale, à tout emplacement ou toute partie de la chenille.

Si, sur présentation de la chenille au concessionnaire Bobcat agréé, celui-ci détermine que la réclamation au titre de la garantie est valide au cours des premiers 10 % de la durée de vie de la sculpture, DOOSAN BENELUX S.A. et le concessionnaire agréé fourniront gratuitement une chenille neuve équivalente. Si la réclamation au titre de la garantie est accordée après usure des premiers 10 % de la sculpture, mais avant la fin de la durée de vie de la sculpture d'origine, l'acheteur initial recevra un crédit au prorata pour l'achat d'une chenille neuve équivalente, proportionnel au pourcentage de sculpture d'origine restant sur la chenille selon le barème pré-établi en vigueur au moment du remplacement. Les taxes applicables et les frais de mise au rebut afférents au remplacement sont à la charge de l'utilisateur final/du propriétaire.

Cette garantie s'applique uniquement lorsque la chenille est installée sur le produit Bobcat recommandé et approuvé. Les défaillances de la chenille résultant de déchirures, de coupures, d'incendies ou d'actes de vandalisme, de câbles sectionnés ou endommagés en raison d'un mauvais réglage, du vieillissement (fissures), et de l'exposition à des températures extrêmes, ne sont pas couvertes par cette garantie.

Cette garantie non cessible s'adresse uniquement à l'utilisateur final/au propriétaire de la chenille.

DOOSAN BENELUX S.A. EXCLUT TOUTES LES AUTRES GARANTIES, CONDITIONS OU DÉCLARATIONS IMPLICITES OU EXPLICITES, RÉGLEMENTAIRES OU AUTRES (EN DEHORS DU TITRE), Y COMPRIS TOUTE GARANTIE OU CONDITION IMPLICITE DE COMMERCIALISATION, DE QUALITÉ OU D'ADAPTATION À UNE UTILISATION PARTICULIÈRE.

LA RÉPARATION PAR DOOSAN BENELUX S.A. DE TOUTE NON CONFORMITÉ, PATENTE OU LATENTE, AU COURS DE LA PÉRIODE ET DANS LES CONDITIONS PRÉCITÉES, VAUT EXÉCUTION COMPLÈTE PAR DOOSAN BENELUX S.A. DE SA RESPONSABILITÉ EN LA MATIÈRE, AU TITRE DE TOUT CONTRAT, GARANTIE, PRÉJUDICE, NÉGLIGENCE, INDEMNITÉ, RESPONSABILITÉ STRICTE OU AUTRE LIÉS AU PRODUIT CONCERNÉ OU QUI POURRAIENT EN RÉSULTER.

L'INDEMNISATION DE L'UTILISATEUR FINAL/DU PROPRIÉTAIRE ACCORDÉE SELON LES TERMES PRÉCITÉS DE CETTE GARANTIE EST EXCLUSIVE, ET LA RESPONSABILITÉ TOTALE DE DOOSAN BENELUX S.A., Y COMPRIS TOUTE SOCIÉTÉ HOLDING, FILIALE, ASSOCIÉE, AFFILIÉE OU DISTRIBUTRICE, AU REGARD DE CETTE VENTE OU DU PRODUIT ET DU SERVICE FOURNIS AUX TERMES DE CETTE GARANTIE ET RELATIVE À LA PERFORMANCE OU AU DYSFONCTIONNEMENT DUDIT PRODUIT, Y COMPRIS TOUTE INSTRUCTION DE LIVRAISON, D'INSTALLATION, DE RÉPARATION OU D'ORDRE TECHNIQUE DONNÉE DANS LE CADRE DE LA VENTE, AU TITRE DE TOUT CONTRAT, GARANTIE, PRÉJUDICE, NÉGLIGENCE, INDEMNITÉ, RESPONSABILITÉ STRICTE OU AUTRE, NE POURRA EXCÉDER LE PRIX D'ACHAT DU PRODUIT CONCERNÉ PAR LA PROCÉDURE DE GARANTIE.

DOOSAN BENELUX S.A., Y COMPRIS TOUTE SOCIÉTÉ HOLDING, FILIALE, ASSOCIÉE, AFFILIÉE OU DISTRIBUTRICE, NE PEUT EN AUCUN CAS ÊTRE TENUE RESPONSABLE ENVERS L'UTILISATEUR FINAL/LE PROPRIÉTAIRE OU LEURS AYANT-DROIT, BÉNÉFICIAIRES OU CESSIONNAIRES AU REGARD DE CETTE VENTE, DE TOUT DOMMAGE INDIRECT, ACCESSOIRE, PARTICULIER OU EXEMPLAIRE RÉSULTANT DE CETTE VENTE OU DE SON INEXÉCUTION, OU RÉSULTANT DE TOUT DÉFAUT, PANNE OU DYSFONCTIONNEMENT DU PRODUIT VENDU, AU TITRE DE PERTE D'UTILISATION, DE BÉNÉFICE, DE CHIFFRE D'AFFAIRES, D'INTÉRÊTS, DE RÉPUTATION OU D'ARRÊT DE TRAVAIL, DE DÉGRADATION D'AUTRES BIENS, DE PERTE SUITE À UNE FERMETURE OU À UN ARRÊT D'EXPLOITATION, D'AUGMENTATION DES COÛTS D'EXPLOITATION, OU DE RÉCLAMATIONS PAR L'UTILISATEUR OU PAR DES CLIENTS DE L'UTILISATEUR POUR MOTIF D'INTERRUPTION DE SERVICE, QUE SA RESPONSABILITÉ SOIT INVOQUÉE OU NON AU TITRE DE TOUT CONTRAT, GARANTIE, PRÉJUDICE, NÉGLIGENCE, INDEMNITÉ, RESPONSABILITÉ STRICTE OU AUTRE.

CETTE GARANTIE ANNULE ET REMPLACE TOUTE AUTRE GARANTIE EXPRESSE OU IMPLICITE (À L'EXCEPTION DE CELLES AU TITRE DE LA PROPRIÉTÉ) ET IL N'EXISTE AUCUNE GARANTIE DE COMMERCIALISATION OU D'ADAPTATION À UNE UTILISATION PARTICULIÈRE. EN AUCUN CAS BOBCAT OU LE CONCESSIONNAIRE BOBCAT AGRÉÉ NE POURRA ÊTRE TENU POUR RESPONSABLE DES FRAIS D'IMMOBILISATION, DE PERTE D'UTILISATION DE LA MACHINE OU DE TOUT AUTRE DOMMAGE PARTICULIER, FORTUIT OU INDIRECT. CETTE GARANTIE EST EXCLUSIVE ET REMPLACE TOUTES AUTRES GARANTIES ET CONDITIONS À L'EXCEPTION DE LA GARANTIE DE TITRE. BOBCAT COMPANY EXCLUT TOUTES LES AUTRES GARANTIES ET CONDITIONS IMPLICITES OU EXPLICITES, Y COMPRIS TOUTE GARANTIE OU CONDITION IMPLICITE DE COMMERCIALISATION OU D'ADAPTATION À UNE UTILISATION PARTICULIÈRE. EN AUCUN CAS, BOBCAT COMPANY OU LE CONCESSIONNAIRE BOBCAT AGRÉÉ NE POURRA ÊTRE TENU RESPONSABLE DE TOUT DOMMAGE PARTICULIER, ACCIDENTEL, INDIRECT OU ACCESSOIRE QUEL QU'IL SOIT, Y COMPRIS SANS S'Y LIMITER, LA PERTE OU L'INTERRUPTION D'ACTIVITÉS, LA PERTE DE PROFIT OU LE TEMPS D'IMMOBILISATION AU TITRE DE TOUT CONTRAT, GARANTIE, PRÉJUDICE, NÉGLIGENCE, RESPONSABILITÉ STRICTE, STATUT OU AUTRE, MÊME SI BOBCAT COMPANY OU LE CONCESSIONNAIRE BOBCAT AGRÉÉ A ÉTÉ INFORMÉ DE L'ÉVENTUALITÉ DE TELS DOMMAGES. LA RESPONSABILITÉ TOTALE DE BOBCAT EUROPE ET DES CONCESSIONNAIRES BOBCAT AGRÉÉS AU REGARD DU PRODUIT ET DU SERVICE FOURNIS AUX TERMES DE CETTE GARANTIE NE POURRA EXCÉDER LE PRIX D'ACHAT DU PRODUIT CONCERNÉ PAR LA PROCÉDURE DE GARANTIE.



Bobcat



INDEX ALPHABÉTIQUE

ACCESSOIRES	107	FONCTIONS, ÉQUIPEMENTS ET ACCESSOIRES	9
ACCUMULATEUR DU SYSTÈME		FREIN DE STATIONNEMENT	59
ANTITANGAGE AUTOMATIQUE	192	GARANTIE	227
ALARME DE REcul	65, 135	GESTION DE LA VITESSE	71
ARRÊT DE LA CHARGEUSE	69	GRAISSAGE DE LA CHARGEUSE	193
ARRÊT DU MOTEUR ET SORTIE DE LA CHARGEUSE	105	GRAISSAGE DES ROUES DE TENSION ET DES GALETS DE CHENILLES	195
AUTOCOLLANTS DE SÉCURITÉ	19	GRILLE ARRIÈRE	141
AXES PIVOTS	195	HORLOGE D'ENTRETIEN	217
BOBCAT DÉTIEN LA CERTIFICATION ISO 9001	5	IDENTIFICATION DE LA CHARGEUSE	8
BOB-TACH (HYDRAULIQUE)	197	IDENTIFICATION DES COMMANDES	52
BOB-TACH (MÉCANIQUE)	196	IDENTIFICATION DU TABLEAU DE BORD	38
CABINE DE L'OPÉRATEUR	55, 137	INSPECTION QUOTIDIENNE	91
CARACTÉRISTIQUES TECHNIQUES DE LA CHARGEUSE (T450)	220	LEVAGE DE LA CHARGEUSE	118
CEINTURE DE SÉCURITÉ	131	MODULE D'IDENTIFICATION DES ACCESSOIRES (ACD)	90
CHENILLES ET CHÂSSIS INFÉRIEUR	114	MOTEUR D'ENTRAÎNEMENT HYDROSTATIQUE	186
CIRCUIT DE REFROIDISSEMENT DU MOTEUR	154	PIÈCES POUR L'ENTRETIEN COURANT	5
CODES DE SERVICE DE DIAGNOSTIC	200	PORTE ARRIÈRE	140
COMMANDE D'ACCÉLÉRATEUR	60	PROCÉDURE D'UTILISATION	116
COMMANDE DE DÉRIVATION DES BRAS DE LEVAGE	61	PROCÉDURE PRÉALABLE AU DÉMARRAGE	93
COMMANDE DEUX VITESSES	70	PROGRAMME D'ENTRETIEN	125
COMMANDES HYDRAULIQUES	80	PROTECTION CONTRE LES INCENDIES	16
COMPENSATION DE DÉRIVE DE DIRECTION	75	PUBLICATIONS ET SUPPORTS DE FORMATION	18
COMPENSATION DE LEVAGE ET CAVAGE	77	RALENTI AUTOMATIQUE	60
CONDUITE DE LA CHARGEUSE	66	RAPPORT DE LIVRAISON	7
CONFIGURATION DU MOT DE PASSE (TABLEAU DE BORD DELUXE)	215	RÉACTION D'ENTRAÎNEMENT	73
CONFIGURATION DU MOT DE PASSE (TABLEAU DE BORD SANS CLÉ)	214	REMISAGE ET REMISE EN SERVICE DE LA CHARGEUSE	198
CONFIGURATION DU TABLEAU DE BORD	210	REMRQUAGE DE LA CHARGEUSE	118
CONSIGNES DE SÉCURITÉ	1, 14	SÉCURITÉ DES ENTRETIENS	124
CONTREPOIDS	106	SORTIE DE SECOURS	62
COURROIE D'ENTRAÎNEMENT	190	SURVEILLANCE DES TABLEAUX DE BORD	104
COURROIE DE L'ALTERNATEUR	187	SYSTÈME DE CARBURANT	147
COURROIE DE LA CLIMATISATION	188	SYSTÈME DE CHAUFFAGE, VENTILATION ET CLIMATISATION	142
DÉCLARATION DE CONFORMITÉ	3	SYSTÈME DE LUBRIFICATION DU MOTEUR	151
DÉMARRAGE DU MOTEUR	97	SYSTÈME DE SÉCURITÉ DE L'ARCEAU DE SIÈGE	58, 129
DÉVERROUILLAGE DE LA TRANSMISSION (TRACTION LOCK OVERRIDE)	59	SYSTÈME ÉLECTRIQUE	160
DISPOSITIF D'ARRÊT DES BRAS DE LEVAGE	132	SYSTÈME HYDRAULIQUE/ HYDROSTATIQUE	171
DISPOSITIF DE VERROUILLAGE BOBCAT (BICS™)	57, 128	TENSION DES CHENILLES	180
EMPLACEMENTS DES NUMÉROS DE SÉRIE	7	TRANSPORT DE LA CHARGEUSE SUR UNE REMORQUE	120
ENTRETIEN DES BARBOTINS	186	UTILISATION PRÉVUE	37
FILTRE À AIR MOTEUR	145		









