



Bobcat®

FR

Manuel d'utilisation et d'entretien Pelle compacte E17

N/S B27H11001 et au-dessus

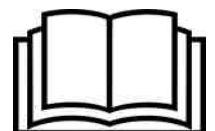
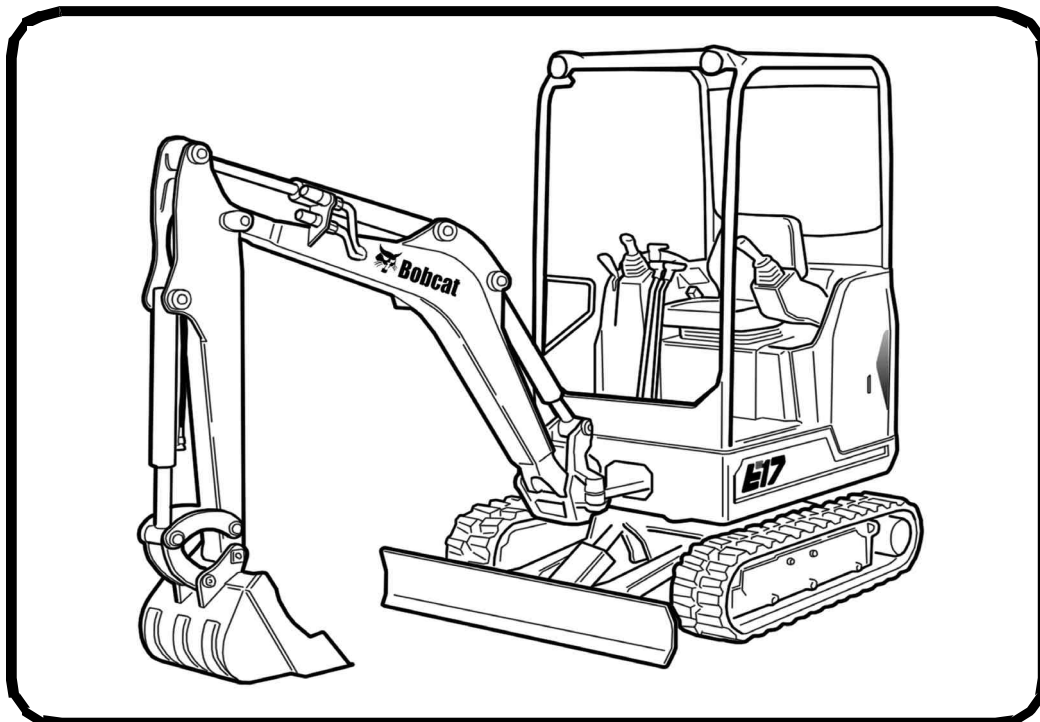



CONSIGNES DE SÉCURITÉ



AVERTISSEMENT

L'opérateur doit avoir pris connaissance des instructions avant d'utiliser la machine. L'absence de formation de l'opérateur peut causer des blessures graves, voire mortelles.

W-2001-0502



Symbole de sécurité : ce symbole d'avertissement signifie : « Attention, soyez prudent ! Votre sécurité est en jeu ! » Lisez attentivement le message qui l'accompagne.

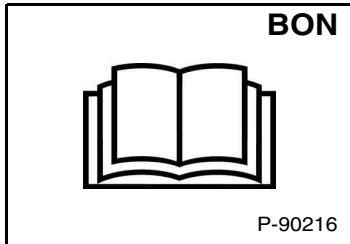

⚠ N'utilisez jamais la machine sans avoir pris connaissance des instructions.

⚠ Lisez les autocollants apposés sur la machine ainsi que le Manuel d'utilisation et d'entretien et le Guide de l'Opérateur.

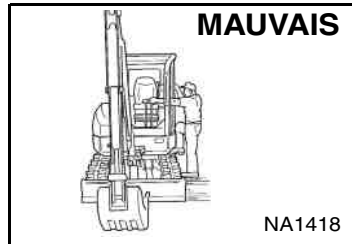

⚠ Ne vous tenez pas aux leviers de commande pour entrer dans la cabine / le canopy.

⚠ Assurez-vous que les commandes sont au POINT NEUTRE avant de démarrer.

⚠ Faites retentir l'avertisseur sonore et assurez-vous que personne ne se trouve derrière la machine avant de démarrer.

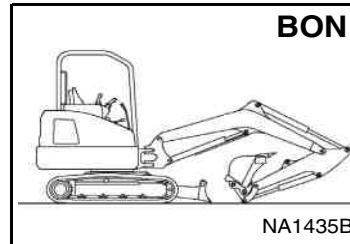

⚠ N'utilisez jamais une machine qui n'est pas équipée d'une cabine / d'un canopy approuvé.

⚠ Ne modifiez jamais l'équipement.

⚠ N'utilisez jamais d'accessoires non approuvés par Bobcat.

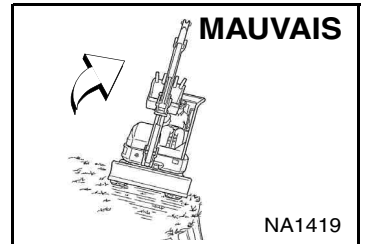

⚠ Évitez les zones abruptes et les remblais susceptibles de s'effondrer sous la machine.

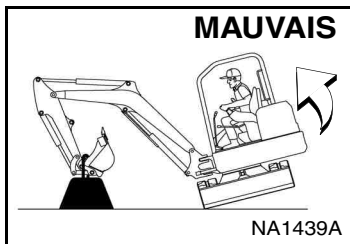

⚠ Maniez la machine avec précaution afin d'éviter qu'elle ne bascule. Ne faites jamais pivoter une charge lourde perpendiculairement aux chenilles.

⚠ Utilisez la machine sur une surface plane et de niveau.

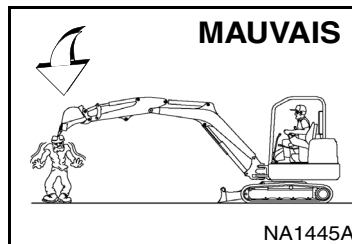

⚠ Ne laissez personne se tenir dans le rayon de travail de la machine.

⚠ Ne déplacez pas et ne faites jamais pivoter la machine lorsque le godet est ouvert.

⚠ Ne transportez jamais de passagers.

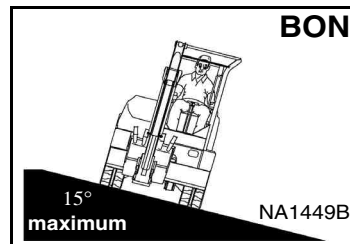

⚠ Ne déplacez jamais la machine perpendiculairement à une pente dont l'inclinaison est supérieure à 15°.

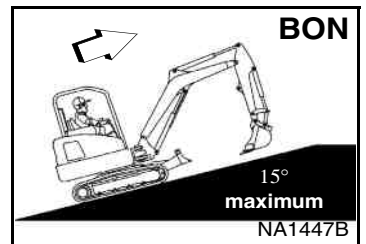

⚠ Ne montez jamais une pente dont l'inclinaison est supérieure à 15°.

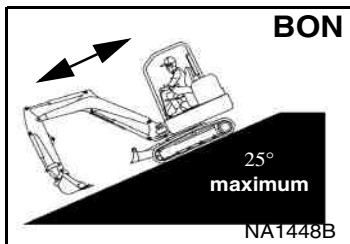

⚠ Ne descendez jamais en marche avant et ne remontez jamais en marche arrière une pente dont l'inclinaison est supérieure à 25°.

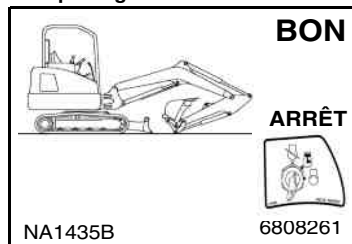

⚠ Avant de quitter la pelle compacte, abaissez le groupe de travail et la lame sur le sol.

⚠ Arrêtez le moteur.

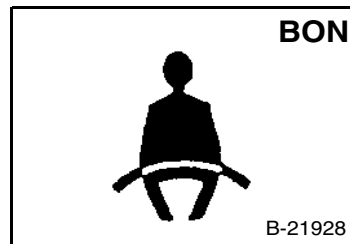

⚠ Attachez correctement la ceinture de sécurité.

⚠ Ne manipulez les commandes que lorsque vous êtes assis sur le siège.

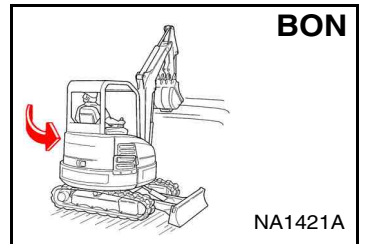

⚠ Regardez dans le sens de la rotation et assurez-vous que personne ne se tient dans la zone de travail.

ÉQUIPEMENT DE SÉCURITÉ

La pelle compacte doit être équipée des accessoires de sécurité appropriés à chaque tâche. Pour plus d'informations sur les accessoires et les équipements disponibles, contactez votre concessionnaire.

1. **CEINTURE DE SÉCURITÉ :** contrôlez les fixations de la ceinture et assurez-vous que la sangle et la boucle sont en bon état.
2. **CABINE / CANOPY (ROPS et TOPS) :** contrôlez l'état et la visserie de fixation.
3. **GUIDE DE L'OPÉRATEUR :** il doit se trouver dans la cabine / le canopy.
4. **CONSOLE GAUCHE :** lorsqu'elle est relevée, les fonctions hydrauliques et de translation doivent être désactivées.
5. **AUTOCOLLANTS DE SÉCURITÉ :** remplacez-les s'ils sont endommagés.
6. **MAINS COURANTES :** remplacez-les si elles sont endommagées.
7. **FREIN DE VERROUILLAGE DE L'ORIENTATION INTÉGRÉ.**
8. **MARCHEPIED :** remplacez-le s'il est endommagé.

OSW66-IT-0409



Bobcat®



TABLE DES MATIÈRES

TABLE DES MATIÈRES	3
AVANT-PROPOS	5
SÉCURITÉ ET SUPPORTS DE FORMATION	15
INSTRUCTIONS D'UTILISATION	29
ENTRETIEN PRÉVENTIF	99
CONFIGURATION ET ANALYSE DU SYSTÈME	145
CARACTÉRISTIQUES	155
GARANTIE	167
INDEX	171

RÉFÉRENCES

Notez les informations relatives à VOTRE pelle compacte Bobcat dans les espaces prévus à cet effet ci-dessous. Utilisez ces numéros lors de toute référence à votre pelle compacte Bobcat.

Numéro de série de la
pelle compacte

Numéro de série du
moteur

REMARQUES :

VOTRE CONCESSIONNAIRE BOBCAT :

ADRESSE :

TÉLÉPHONE :



Bobcat Company
P.O. Box 128
Gwinner, ND 58040-0128
ÉTATS-UNIS D'AMÉRIQUE

Doosan Benelux SA
Drève Richelle 167
B-1410 Waterloo
BELGIQUE



Bobcat®



AVANT-PROPOS

Ce Manuel d'utilisation et d'entretien fournit au propriétaire/à l'opérateur toutes les instructions relatives à l'utilisation et à la maintenance de la pelle compacte Bobcat en toute sécurité. LISEZ ATTENTIVEMENT CE MANUEL AVANT D'UTILISER VOTRE PELLE COMPACTE BOBCAT. Pour toute question, contactez votre concessionnaire Bobcat. Ce manuel peut contenir des illustrations représentant des options et des accessoires ne figurant pas sur votre pelle compacte.

DÉCLARATION DE CONFORMITÉ	7
Pour le modèle E17	7
BOBCAT COMPANY DÉTIENT LA CERTIFICATION ISO 9001	9
PIÈCES POUR L'ENTRETIEN COURANT	9
LUBRIFIANTS ET LIQUIDES	10
EMPLACEMENT DES NUMÉROS DE SÉRIE	11
Numéro de série de la pelle compacte	11
Numéro de série du moteur	11
RAPPORT DE LIVRAISON	11
IDENTIFICATION DE LA PELLE COMPACTE	12
ÉQUIPEMENT, OPTIONS ET ACCESSOIRES	13
Équipement de série	13
Options et accessoires	13
Accessoires	13
Godets disponibles	13
Protection contre la chute d'objets (FOGS)	14
Kit pour applications spéciales	14
Inspection et entretien du kit pour applications spéciales	14



Bobcat®



DÉCLARATION DE CONFORMITÉ

Pour le modèle E17

Contenu de la déclaration de conformité CE

Ces informations figurent dans le Manuel d'utilisation et d'entretien conformément à la section 1.7.4.2(c) de l'Annexe I de la Directive relative aux machines 2006/42/CE.

La Déclaration de conformité CE officielle est fournie séparément.

<p>Fabricant</p>  <p>Bobcat[®]</p> <p>Bobcat Company World Headquarters 250 East Beaton Drive West Fargo, ND 58078-6000 ÉTATS-UNIS D'AMÉRIQUE</p>	<p>Directive 2000/14/CE : émissions sonores dans l'environnement des matériels destinés à être utilisés à l'extérieur des bâtiments</p> <p>Organisme notifié Technical and Test Institute for Construction Prague, République tchèque Numéro de l'organisme notifié : 1020</p>
<p>Documentation technique Doosan Benelux SA Drève Richelle 167 B-1410 Waterloo BELGIQUE</p>	<p>Certificat CE n° 1020-090-022395</p> <p>Procédure(s) d'évaluation de la conformité 2000/14/CE, Annexe VIII, Assurance qualité complète</p> <p>Niveaux de puissance sonore [Lw(A)] Puissance sonore mesurée 92dBA Puissance sonore garantie 93dBA</p>
<p>Description de l'équipement Type d'équipement : Pelle compacte Modèle : E17 Code du modèle : B27H</p> <p>Fabricant du moteur : Kubota Modèle du moteur : D722-E2B-BCZ-7 Puissance du moteur : 10,2 kW à 2500 tr/min</p>	<p>Équipement conforme aux directives CE ci-dessous 2006/42/CE : Directive relative aux machines 2004/108/CE : Directive relative à la compatibilité électromagnétique</p>
<p>Déclaration de conformité Cet équipement est conforme aux exigences des directives CE mentionnées dans cette déclaration.</p>	
<p>Date d'entrée en vigueur : 29 juin 2011</p>	



Bobcat®

BOBCAT COMPANY DÉTIENT LA CERTIFICATION ISO 9001











L'ISO 9001 est une norme internationale définissant les exigences du système de gestion de la qualité qui régit les procédés et les procédures que nous utilisons pour concevoir, développer, fabriquer et distribuer les produits Bobcat.

Le Bureau de Normalisation Britannique (BSI) est l'organisme certificateur choisi par Bobcat pour attester que les unités de production Bobcat de Gwinner et Bismarck (Dakota du Nord, États-Unis), Pontchâteau (France), Dobris (République tchèque) et les sièges de Bobcat (Gwinner, Bismarck et West Fargo) dans le Dakota du Nord sont en conformité avec la norme ISO 9001. Seuls des organismes accrédités tels le BSI peuvent délivrer la certification.

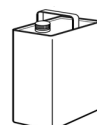
La certification ISO 9001 implique qu'en tant que société, nous disons ce que nous faisons et faisons ce que nous disons. En d'autres termes, nous avons des procédures et des règlements établis et nous fournissons les preuves que ces procédures et règlements sont respectés.

PIÈCES POUR L'ENTRETIEN COURANT

	FILTRE À HUILE MOTEUR 6671057		BATTERIE 6670251
	FILTRE À CARBURANT 6667352 FILTRE À CARBURANT – Préfiltre 7247169		BOUCHON DE REMPLISSAGE HYDRAULIQUE / RENIFLARD 6692836
	FILTRE À AIR (externe) 6673752		HUILE hydraulique / hydrostatique 6903117 – 9,5 L (2,5 gal U.S.) 6903118 – 18,9 L (5 gal U.S.) 6903119 – 208 L (55 gal U.S.)
	FILTRE À AIR (interne) 6673753		
	FILTRE HYDRAULIQUE PRINCIPAL 6661248		ANTIGEL au propylène glycol 6983128 – Prémélangé 6983129 – Concentré
			BOUCHON DE RADIATEUR 725434

REMARQUE : vérifiez toujours les références avec votre concessionnaire Bobcat.

LUBRIFIANTS ET LIQUIDES

Machines Bobcat		LIQUIDE DE REFROIDISSEMENT ANTIGEL				ESSEUX / TRANSMISSION		LIQUIDE DE FREIN (B)															
Machines Bobcat	MOTEUR / TRANSMISSION CHARGEUSE	 	Bobcat Engine Power SAE 0W30		6987796A	6987796B	6987796C	6987796D	 	Huile Bobcat essieux / transmission SAE 85W90 LS		6987805A	6987805B	6987805C	6987805D								
			Bobcat Engine Power SAE 10W30		6987789A	6987789B	6987789C	6987789D															
			Bobcat Engine Power SAE 10W30 C14		6987818A	6987818B	6987818C	6987818D															
			Bobcat Engine Power SAE 15W40 C14		6987819A	6987819B	6987819C	6987819D															
			Bobcat Engine Power SAE 15W40		6987790A	6987790B	6987790C	6987790D															
			Bobcat Engine Power SAE 20W50		6987797A	6987797B	6987797C	6987797D								Huile Bobcat essieux / transmission ISO 100		6987794A	6987794B	6987794C	6987794D		
			SYSTÈME HYDRAULIQUE/ HYDROSTATIQUE	 	Huile hydraulique/hydrostatique Superior SH Bobcat		6987791A	6987791B														6987791C	6987791D
					Huile hydraulique/hydrostatique Bio Hydraulic Bobcat		6987792A	6987792B														6987792C	6987792D
	Liquide de refroidissement PG concentré				6987813B	6987813C	6987813D	6987813E															
	Liquide de refroidissement PG permanent				6987793A	6987793B	6987793C	6987793D															
	Liquide de refroidissement EG concentré		6987803A	6987803B	6987803C	6987803D																	
	Liquide de refroidissement EG prémélange		6987804A	6987804B	6987804C	6987804D																	
	LIQUIDE DE FREIN (B)		Illustration	Conditionnement	Bidon de 5 L		6987795A																
					Bidon de 25 L																		
					Fût de 209 L																		
					Cuve de 1000 L																		
				Graisse multi-usage Bobcat		6987888																	
				Graisse Supreme HD Bobcat		6987889																	
				Graisse Extreme HP Bobcat		6987890																	
						4700300-FR (06-13)																	

EMPLACEMENT DES NUMÉROS DE SÉRIE

Mentionnez toujours le numéro de série de la pelle compacte lors de la commande de pièces ou d'une demande d'informations relatives à une procédure d'entretien. Les modèles plus anciens ou plus récents (selon leur numéro de série) utilisent parfois une procédure d'entretien particulière ou des pièces différentes.

Numéro de série de la pelle compacte

Figure 1

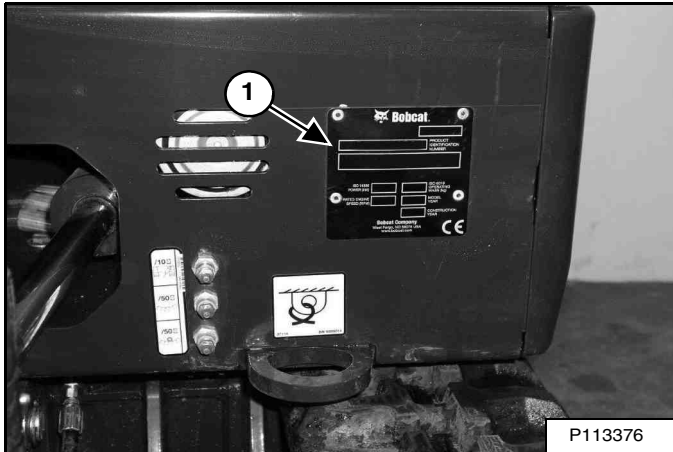

La plaque de numéro de série (1) [Figure 1] de la pelle compacte se trouve sur le châssis de la machine à l'emplacement illustré.

Figure 2

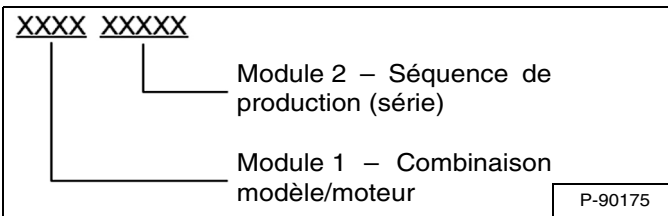

Composition du numéro de série de la pelle compacte [Figure 2] :

1. Les quatre chiffres de la combinaison modèle/moteur permettent d'identifier le modèle et le moteur.
2. Le numéro de séquence de production à cinq chiffres identifie l'ordre de production de la pelle compacte.

Numéro de série du moteur

Figure 3

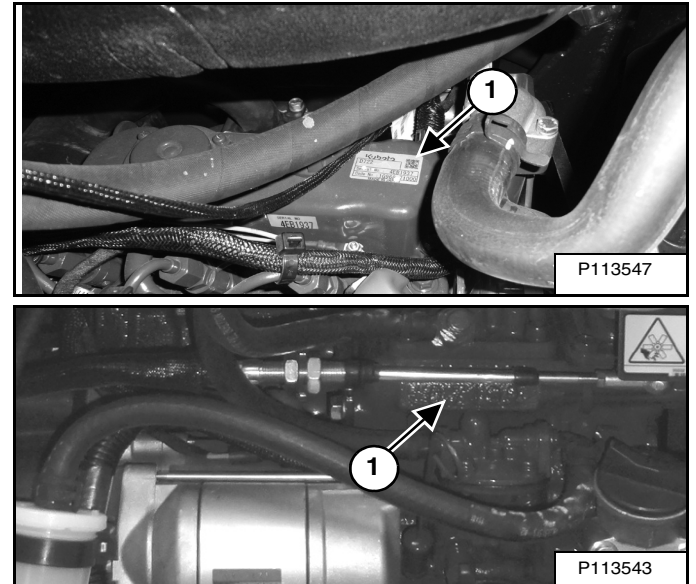

Le numéro de série du moteur se trouve sur le cache-culbuteurs (1) ou sur le côté du bloc moteur (2) [Figure 3], au-dessus de la pompe à carburant.

RAPPORT DE LIVRAISON

Figure 4

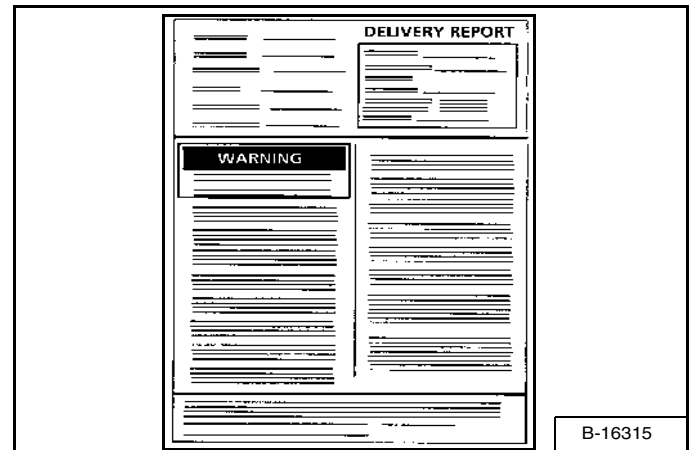

Le Rapport de Livraison [Figure 4] contient une liste d'éléments que le concessionnaire doit expliquer ou montrer au propriétaire ou à l'opérateur à la livraison de la pelle compacte Bobcat.

Le Rapport de Livraison doit être lu et signé par le propriétaire ou l'opérateur, ainsi que par le concessionnaire.

IDENTIFICATION DE LA PELLE COMPACTE

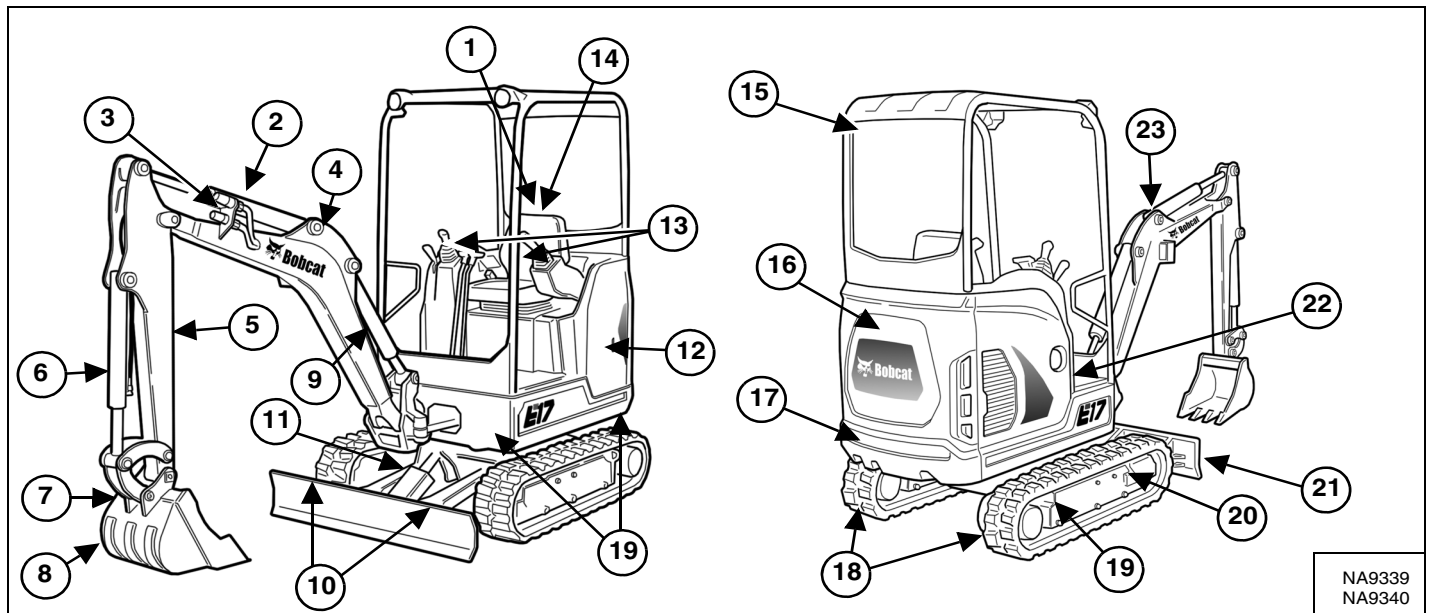

ÉLÉMENT	DESCRIPTION	ÉLÉMENT	DESCRIPTION
1	Guide de l'Opérateur	15	Cabine / Canopy (ROPS / TOPS) [B]
2	Vérin de balancier	16	Capot arrière
3	Raccords rapides du circuit auxiliaire	17	Contrepoids
4	Flèche	18	Chenilles
5	Balancier	19	Points d'arrimage (des deux côtés)
6	Vérin de godet	20	Bâti de chenille
7	Articulation de godet / attache rapide de l'accessoire (selon modèle)	21	Lame
8	Godet [A]	22	Capot latéral droit
9	Vérin de flèche	23	Point de levage
10	Points d'arrimage / points de levage		
11	Vérin de lame		
12	Tourelle		
13	Manipulateurs		
14	Siège de l'opérateur avec ceinture de sécurité		

[A] GODET : la pelle Bobcat peut être équipée de plusieurs modèles de godet et autres accessoires.

[B] ROPS / TOPS (structure de protection contre le retournement / structure de protection contre le basculement) : équipement standard de la pelle conforme aux normes ISO 12117-2 et ISO 12117.



ÉQUIPEMENT, OPTIONS ET ACCESSOIRES

Équipement de série

Les pelles compactes Bobcat, modèle E17, sont équipées des éléments standard suivants :

- Canopy conforme aux normes ROPS/TOPS
- Chenilles en caoutchouc de 230 mm (9,0")
- Lame de remblayage de 1360 mm (53,5") (rallonges incluses)
- Auxiliaires hydrauliques sur la flèche (à double effet)
- Commandes hydrauliques par manipulateurs
- Levier d'accélérateur
- Verrouillage des commandes hydrauliques et de la translation
- Châssis inférieur à extension hydraulique (de 1360 à 980 mm)
- Contacteur / électrovanne d'écartement et de rapprochement des chenilles
- Translation à deux vitesses
- Arrêt sécurité du moteur
- Feu de travail monté sur la flèche
- Avertisseur sonore
- Siège fixe
- Ceinture de sécurité à enrouleur
- Silencieux pare-étincelles
- Système de diagnostic perfectionné
- Contrepoids
- Coupe-batterie
- Tourelle avec quatre points d'arrimage

Options et accessoires

Une liste des options installées en usine ou disponibles auprès de votre concessionnaire Bobcat est présentée ci-après. Pour plus d'informations sur les autres options, accessoires et équipements disponibles, contactez votre concessionnaire Bobcat.

- Moteurs de translation à passage de vitesse automatique
- Auxiliaires hydrauliques sur le balancier
- Cabine fermée avec chauffage
- Alarme de déplacement
- Démarrage sans clé
- Feux de travail supplémentaires sur la cabine / le canopy
- Longue lame de remblayage
- Balancier long
- Kit de protection contre la chute d'objets (FOGS)
- Kit pour applications spéciales
- Attache rapide (Klac ou Lehnhoff) de fixation des accessoires
- Certification pour la manutention d'objets (clapets de maintien de charge de la flèche et du balancier, avertissement de surcharge et anneau de levage)
- Clapet de maintien de charge de la flèche
- Clapet de maintien de charge du balancier
- Anneau de levage
- Siège réglage ou siège suspendu
- Feu à éclats
- Rétroviseur latéral
- Extincteur
- Radio
- Contrepoids supplémentaire

Spécifications sujettes à modifications sans préavis ; l'équipement de série peut différer d'une machine à l'autre.

Accessoires

Les accessoires mentionnés ci-dessous sont approuvés pour ce modèle de pelle compacte Bobcat. N'utilisez pas d'accessoires non approuvés. Les accessoires non fabriqués par Bobcat ne sont pas approuvés.

La pelle Bobcat peut se transformer en machine polyvalente grâce à un large éventail d'accessoires.

Consultez votre concessionnaire Bobcat pour plus de renseignements sur les accessoires approuvés et les Manuels d'utilisation et d'entretien de ces derniers.

- Tarière
- Marteau hydraulique
- Pince hydraulique
- Récepteur laser
- Raccord rapide réversible
- Godet inclinable

Godets disponibles

Augmentez la polyvalence de votre pelle compacte Bobcat grâce aux nombreux godets et accessoires qu'elle peut utiliser.

De nombreux godets de style, de taille et de capacité différents permettent de couvrir un grand nombre d'applications. Ils incluent, entre autres, des godets de fouille et de nivelage, ou encore des godets inclinables. Pour plus d'informations sur le type de godet approprié à la pelle compacte et à l'application concernée, consultez votre concessionnaire Bobcat.

ÉQUIPEMENT, OPTIONS ET ACCESSOIRES (SUITE)

Protection contre la chute d'objets (FOGS)

Figure 5

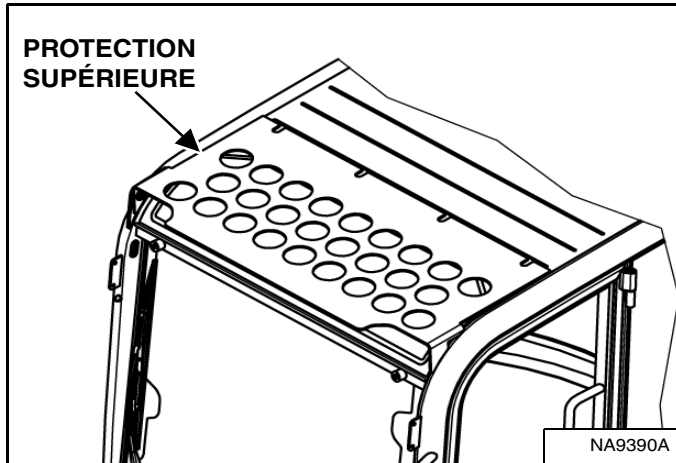

Disponible pour les applications spéciales exigeant une protection contre la chute de petits objets sur le toit / le canopy ou la pénétration de matériaux par les ouvertures du canopy / de la cabine [Figure 5] et [Figure 6].

Pour répondre aux exigences de protection contre la chute d'objets de la norme ISO 10262, la pelle compacte doit être équipée de la protection supérieure [Figure 5].

Contactez votre concessionnaire Bobcat pour de plus amples informations.

REMARQUE : la protection contre la chute d'objets est installée de série sur les machines avec canopy.

Kit pour applications spéciales

Figure 6

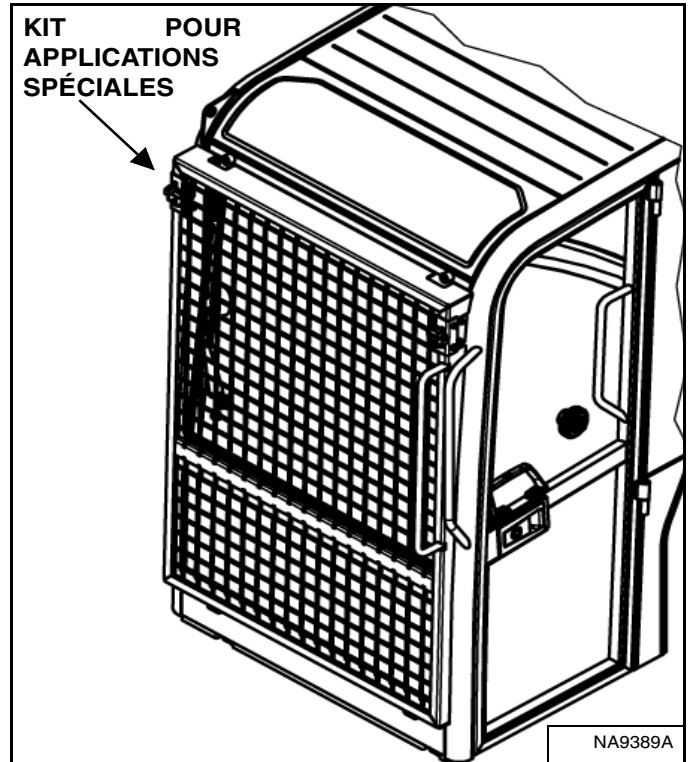

Pour répondre aux exigences de protection du pare-brise de la norme ISO 10262 – niveau 1, la pelle compacte doit être équipée du kit pour applications spéciales [Figure 6].

Il comprend une grille de protection de la partie supérieure et inférieure du pare-brise.

Contactez votre concessionnaire Bobcat pour de plus amples informations.

Inspection et entretien du kit pour applications spéciales

Il est nécessaire de contrôler et d'entretenir régulièrement le kit pour applications spéciales. Assurez-vous que la grille n'est pas endommagée. Remplacez les pièces si nécessaire.



SÉCURITÉ ET SUPPORTS DE FORMATION

CONSIGNES DE SÉCURITÉ	17
Avant utilisation	17
L'opérateur est responsable de la sécurité	18
L'opérateur doit être qualifié pour travailler en toute sécurité	18
Évitez la poussière de silice	19
PROTECTION CONTRE LES INCENDIES	19
Entretien	19
Utilisation	19
Système électrique	19
Système hydraulique	20
Carburant	20
Démarrage	20
Système d'échappement pare-étincelles	20
Soudage et meulage	20
Extincteurs	20
PUBLICATIONS ET SUPPORTS DE FORMATION	21
AUTOCOLLANTS DE SÉCURITÉ	22
Autocollants de sécurité sans texte	24



Bobcat®



CONSIGNES DE SÉCURITÉ

Avant utilisation

Respectez scrupuleusement les instructions d'utilisation et d'entretien décrites dans ce manuel.

La pelle Bobcat est une machine compacte et extrêmement maniable. Robuste, elle peut faire face à des situations très variées, ce qui expose l'opérateur à des dangers inhérents au matériel de travaux publics tout terrain, qu'il s'agisse ou non d'une pelle compacte Bobcat.

La pelle compacte Bobcat est équipée d'un moteur à combustion interne qui dégage de la chaleur et produit des gaz d'échappement, susceptibles de devenir mortels en cas d'aération insuffisante.

Le concessionnaire est en mesure d'expliquer à l'opérateur les possibilités et les limites de la pelle compacte Bobcat et de suggérer les accessoires Bobcat les plus appropriés pour chaque application. Il peut également expliquer à l'opérateur comment utiliser la machine en toute sécurité, conformément aux instructions de Bobcat dont un exemplaire lui est remis. Le concessionnaire peut aussi identifier les modifications dangereuses et les utilisations d'accessoires non approuvés. Spécialement conçus pour une capacité de levage nominale, les accessoires et godets sont également conçus pour être solidement fixés à la pelle compacte. L'utilisateur doit se renseigner auprès du concessionnaire ou consulter la documentation Bobcat afin d'identifier les charges de matériaux, selon leur poids spécifique, qui ne présentent aucun danger pour la combinaison machine/accessoire.

Pour utiliser et entretenir en toute sécurité la machine et les accessoires Bobcat, reportez-vous aux informations contenues dans les publications ci-dessous :

- Le Rapport de Livraison permet de s'assurer que le nouvel utilisateur a bien reçu des instructions complètes et que la machine et l'accessoire sont en parfait état de marche.
- Le Manuel d'utilisation et d'entretien accompagnant la machine ou l'accessoire fournit toutes les instructions relatives à son utilisation et à son entretien courant. Il fait partie intégrante de la machine et peut être rangé dans un compartiment prévu à cet effet. Il est possible de se procurer des manuels de remplacement auprès de votre concessionnaire Bobcat.
- Les autocollants apposés sur la machine et l'accessoire vous renseignent sur l'utilisation et l'entretien en toute sécurité de la machine ou de l'accessoire Bobcat. Une description des autocollants et de leur emplacement figure dans le Manuel d'utilisation et d'entretien. Des autocollants de rechange sont disponibles auprès de votre concessionnaire Bobcat.
- Le Guide de l'Opérateur est un petit manuel fixé à la cabine de la pelle compacte. Il contient des instructions succinctes, extrêmement pratiques pour l'opérateur. Pour plus d'informations sur les versions traduites, consultez votre concessionnaire Bobcat.

À la livraison, le concessionnaire et le propriétaire / l'opérateur doivent étudier ensemble les utilisations recommandées du produit. Si le propriétaire / l'opérateur envisage d'utiliser la machine pour d'autres applications, il doit demander des instructions au concessionnaire.

CONSIGNES DE SÉCURITÉ (SUITE)

L'opérateur est responsable de la sécurité



Symbole de sécurité

Ce symbole d'avertissement signifie : « Attention, soyez prudent ! Votre sécurité est en jeu ! » Lisez attentivement le message qui l'accompagne.



AVERTISSEMENT

L'opérateur doit avoir pris connaissance des instructions avant d'utiliser la machine. L'absence de formation de l'opérateur peut causer des blessures graves, voire mortelles.

W-2001-0502

IMPORTANT

Ce signe identifie les procédures à respecter pour éviter d'endommager la machine.

I-2019-0284



DANGER

Le terme de mise en garde DANGER utilisé sur la machine et dans les manuels indique une situation dangereuse qui, si elle n'est pas évitée, va provoquer des blessures graves, voire mortelles.

D-1002-1107



AVERTISSEMENT

Le terme de mise en garde AVERTISSEMENT utilisé sur la machine et dans les manuels indique une situation dangereuse qui, si elle n'est pas évitée, peut provoquer des blessures graves, voire mortelles.

W-2044-1107

La pelle compacte et les accessoires Bobcat doivent être en parfait état de marche.

Contrôlez tous les éléments mentionnés dans la colonne 8-10 heures de l'autocollant du tableau d'entretien Bobcat ou décrits dans le Manuel d'utilisation et d'entretien.

L'opérateur doit être qualifié pour travailler en toute sécurité

Un opérateur qualifié ne doit prendre ni médicaments ni boissons alcoolisées susceptibles d'altérer sa concentration ou ses réflexes durant son travail. Tout opérateur sous traitement médicamenteux doit demander à son médecin s'il peut continuer à utiliser une machine en toute sécurité.

Un opérateur qualifié doit :

Se familiariser avec les instructions, règlements et lois

- Les instructions écrites fournies par Bobcat comprennent le Rapport de Livraison, le Manuel d'utilisation et d'entretien, le Guide de l'Opérateur et les autocollants apposés sur la machine.
- Informez-vous sur les lois et les réglementations en vigueur. Celles-ci peuvent inclure des consignes de sécurité du travail fixées par l'employeur. Pour une utilisation sur la voie publique, la machine doit être équipée des accessoires prévus par la législation en vigueur dans le pays d'utilisation. Les réglementations peuvent aussi signaler la présence d'un danger tel qu'une ligne électrique.

Suivre une formation

- La formation de l'opérateur doit comprendre un volet pratique (démonstration) et un volet théorique (instructions orales). Elle est dispensée par votre concessionnaire Bobcat avant la livraison du produit.
- L'opérateur débutant doit se familiariser avec la machine dans une zone isolée et manipuler toutes les commandes jusqu'à ce qu'il contrôle la machine et les accessoires en toute sécurité et dans toutes les conditions de travail. Attachez toujours la ceinture de sécurité avant de démarrer.

Connaître son environnement de travail

- L'opérateur doit connaître le poids des matériaux qu'il manipule. Il doit éviter de dépasser la capacité de levage nominale de la machine. À volume identique, le poids d'un matériau très dense est supérieur à celui d'un matériau moins dense. Lors de la manipulation de matériaux denses, réduisez le volume de la charge.
- L'opérateur doit connaître les utilisations et les zones de travail interdites et doit notamment se renseigner sur les pentes excessives.
- Renseignez-vous sur l'emplacement des canalisations souterraines.
- L'opérateur doit porter des vêtements près du corps. Pendant les réparations et les entretiens, portez toujours des lunettes de protection. Certains travaux exigent l'emploi de lunettes de sécurité, d'un équipement respiratoire, d'une protection auditive ou d'un kit pour applications spéciales. Pour en savoir plus sur les équipements de sécurité Bobcat disponibles pour votre modèle, contactez votre concessionnaire Bobcat.

SI EXC EMEA-0913

CONSIGNES DE SÉCURITÉ (SUITE)

Évitez la poussière de silice

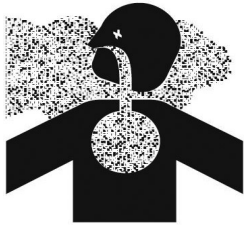

La découpe ou le perçage de béton contenant du sable ou de roche contenant du quartz peut vous exposer à de la poussière de silice. Utilisez un masque, de l'eau pulvérisée ou tout autre moyen pour vous protéger de la poussière.

PROTECTION CONTRE LES INCENDIES



Entretien

La machine et certains accessoires comportent des éléments qui atteignent des températures élevées dans des conditions normales de travail. Le moteur et son système d'échappement constituent la source de chaleur la plus importante. S'il est endommagé ou mal entretenu, le système électrique peut provoquer des arcs électriques ou des étincelles.

Enlevez régulièrement les dépôts inflammables (feuilles, paille, etc.), car leur accumulation augmente les risques d'incendie. La machine doit donc être nettoyée fréquemment pour éviter de telles accumulations. Les débris inflammables accumulés dans le compartiment moteur présentent un risque élevé d'incendie.

Le poste de conduite, le compartiment moteur et le système de refroidissement du moteur doivent être contrôlés tous les jours et nettoyés si nécessaire pour éviter les risques de surchauffe et d'incendie.

Tous les carburants, la plupart des lubrifiants et certains liquides de refroidissement sont inflammables. Toute fuite ou renversement de liquides inflammables sur des surfaces chaudes ou sur des composants électriques peut provoquer un incendie.

Utilisation

N'utilisez pas la machine dans des endroits où les gaz d'échappement, des arcs, des étincelles ou des éléments brûlants peuvent entrer en contact avec des matériaux inflammables, des poussières ou des gaz explosifs.

Système électrique



Contrôlez l'état de tous les câbles et de toutes les connexions électriques. Maintenez les cosses de la batterie propres et serrées. Réparez ou remplacez toute pièce endommagée et tout câble desserré ou mal isolé.

Les gaz de la batterie peuvent exploser et provoquer des blessures graves. Suivez toujours la procédure décrite dans le Manuel d'utilisation et d'entretien pour forcer le démarrage du moteur ainsi que pour brancher la batterie. Si la batterie est gelée ou endommagée, ne la chargez pas et ne forcez pas le démarrage. N'approchez jamais d'étincelles ni de flammes nues des batteries. Ne fumez pas dans la zone de charge des batteries.

SI EXC EMEA-0913

PROTECTION CONTRE LES INCENDIES (SUITE)

Système hydraulique

Contrôlez l'état et l'étanchéité des conduites, des flexibles et des raccords du système hydraulique. Ne recherchez jamais les fuites à main nue ou à l'aide d'une flamme. Les conduites et les flexibles hydrauliques doivent être acheminés correctement et disposer de brides et de supports adéquats. Resserrez ou remplacez toute pièce qui présente une fuite.

Nettoyez toujours les fuites. Ne nettoyez jamais les pièces avec de l'essence ou du carburant diesel. Utilisez des solvants non inflammables disponibles dans le commerce.

Carburant



Arrêtez le moteur et laissez-le refroidir avant de faire le plein. Ne fumez pas. Ne faites jamais le plein à proximité de flammes nues ou d'étincelles. Faites le plein à l'air libre.

Le carburant diesel à très faible teneur en soufre présente un risque accru d'allumage statique par rapport aux carburants diesel plus anciens, à teneur en soufre plus élevée. Évitez tout risque de blessures graves, voire mortelles, provoquées par une explosion ou un incendie. Consultez votre fournisseur de carburant ou de système de carburant pour vous assurer que le système d'alimentation est conforme aux normes relatives aux pratiques de connexion et de mise à la masse correctes.

Démarrage

N'utilisez pas d'éther ou de liquide d'aide au démarrage sur un moteur équipé de bougies de préchauffage. Cela risquerait de provoquer une explosion susceptible de vous blesser ainsi que les personnes se tenant à proximité.

Suivez toujours la procédure décrite dans le Manuel d'utilisation et d'entretien pour forcer le démarrage du moteur ainsi que pour brancher la batterie.

Système d'échappement pare-étincelles

Le système d'échappement pare-étincelles est conçu pour arrêter les émissions de particules brûlantes qui proviennent du moteur et du circuit d'échappement, mais le silencieux et les gaz d'échappement demeurent toutefois très chauds.

Contrôlez et entretenez régulièrement le silencieux pare-étincelles pour vous assurer qu'il est en bon état et qu'il fonctionne correctement. Suivez toujours la procédure décrite dans le Manuel d'utilisation et d'entretien pour nettoyer le silencieux pare-étincelles.

Soudage et meulage

Nettoyez toujours la machine et l'accessoire et débranchez la batterie ainsi que les câbles des contrôleurs Bobcat avant de souder. Couvrez les flexibles en caoutchouc, la batterie et toutes les autres pièces inflammables. Conservez un extincteur à proximité de la machine lors d'opérations de soudage.

Veillez à assurer une ventilation adéquate lors de travaux de meulage ou de soudage de pièces peintes. Portez un masque de sécurité lorsque vous meulez des pièces peintes, sous peine d'inhaler des poussières ou des gaz toxiques.

La poussière produite par la réparation de pièces non métalliques telles que les capots, les garde-boue ou les carénages peut s'enflammer ou exploser. Réparez ces pièces dans une zone bien ventilée et à l'écart de toute flamme nue et de toute étincelle.

Extincteurs

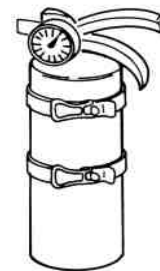

Sachez où se trouvent les extincteurs et les trousseaux de premier secours et apprenez à les utiliser. Faites inspecter et entretenir régulièrement les extincteurs. Suivez les recommandations du mode d'emploi.

PUBLICATIONS ET SUPPORTS DE FORMATION

Les publications suivantes sont disponibles pour votre pelle compacte Bobcat. Elles peuvent être commandées auprès de votre concessionnaire Bobcat.

Pour les toutes dernières informations sur les produits Bobcat et la société Bobcat, consultez notre site Web à l'adresse www.bobcat.eu.

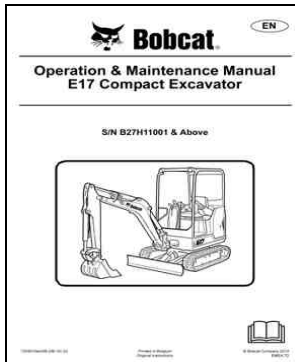

MANUEL D'UTILISATION ET D'ENTRETIEN

7255010frFR

- Instructions complètes pour l'utilisation et l'entretien courant de la pelle compacte Bobcat

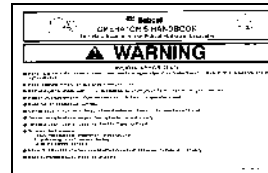

GUIDE DE L'OPÉRATEUR

7255186frFR

Instructions d'utilisation de base et consignes de sécurité

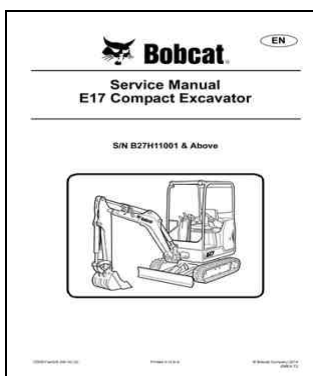

MANUEL D'ATELIER

7255011frFR

- Instructions complètes pour l'entretien de la pelle compacte Bobcat.



AUTOCOLLANTS DE SÉCURITÉ

Suivez les instructions de tous les autocollants apposés sur la pelle compacte. Remplacez toujours les autocollants endommagés et veillez à les apposer aux bons endroits. Des autocollants de rechange sont disponibles auprès de votre concessionnaire Bobcat.

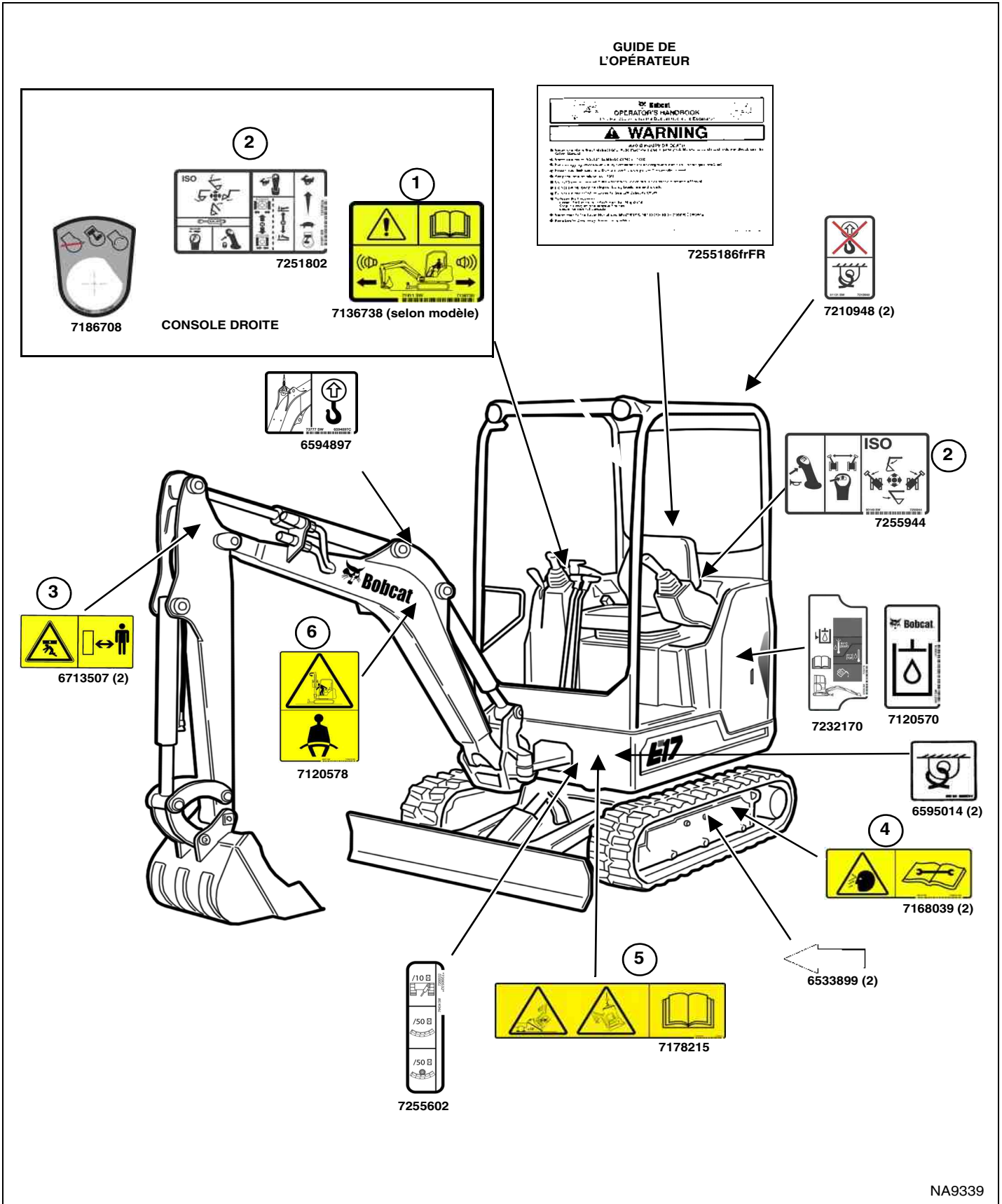



AUTOCOLLANTS DE SÉCURITÉ (SUITE)

Suivez les instructions de tous les autocollants apposés sur la pelle compacte. Remplacez toujours les autocollants endommagés et veillez à les apposer aux bons endroits. Des autocollants de rechange sont disponibles auprès de votre concessionnaire Bobcat.



6732148

7

7148158

**INTÉRIEUR DU CANOPY
OU DE LA CABINE**

8

7255648

A		B		MAX. B		B		MAX. B		B		MAX. B	
2500 mm (79 in)		3000 mm (98 in)		3000 mm (98 in)		3000 mm (98 in)		3000 mm (98 in)		3000 mm (98 in)		3000 mm (98 in)	
2350 kg (5180 lb)	2200 kg (4850 lb)	2200 kg (4850 lb)	2100 kg (4630 lb)	2100 kg (4630 lb)	2100 kg (4630 lb)	2100 kg (4630 lb)	2100 kg (4630 lb)	2100 kg (4630 lb)	2100 kg (4630 lb)	2100 kg (4630 lb)	2100 kg (4630 lb)	2100 kg (4630 lb)	2100 kg (4630 lb)
1488 kg (3280 lb)	1302 kg (2870 lb)	1302 kg (2870 lb)	1202 kg (2650 lb)	1202 kg (2650 lb)	1202 kg (2650 lb)	1202 kg (2650 lb)	1202 kg (2650 lb)	1202 kg (2650 lb)	1202 kg (2650 lb)	1202 kg (2650 lb)	1202 kg (2650 lb)	1202 kg (2650 lb)	1202 kg (2650 lb)
1694 kg (3735 lb)	1529 kg (3380 lb)	1529 kg (3380 lb)	1429 kg (3150 lb)	1429 kg (3150 lb)	1429 kg (3150 lb)	1429 kg (3150 lb)	1429 kg (3150 lb)	1429 kg (3150 lb)	1429 kg (3150 lb)	1429 kg (3150 lb)	1429 kg (3150 lb)	1429 kg (3150 lb)	1429 kg (3150 lb)
1694 kg (3735 lb)	1529 kg (3380 lb)	1529 kg (3380 lb)	1429 kg (3150 lb)	1429 kg (3150 lb)	1429 kg (3150 lb)	1429 kg (3150 lb)	1429 kg (3150 lb)	1429 kg (3150 lb)	1429 kg (3150 lb)	1429 kg (3150 lb)	1429 kg (3150 lb)	1429 kg (3150 lb)	1429 kg (3150 lb)
1694 kg (3735 lb)	1529 kg (3380 lb)	1529 kg (3380 lb)	1429 kg (3150 lb)	1429 kg (3150 lb)	1429 kg (3150 lb)	1429 kg (3150 lb)	1429 kg (3150 lb)	1429 kg (3150 lb)	1429 kg (3150 lb)	1429 kg (3150 lb)	1429 kg (3150 lb)	1429 kg (3150 lb)	1429 kg (3150 lb)
1694 kg (3735 lb)	1529 kg (3380 lb)	1529 kg (3380 lb)	1429 kg (3150 lb)	1429 kg (3150 lb)	1429 kg (3150 lb)	1429 kg (3150 lb)	1429 kg (3150 lb)	1429 kg (3150 lb)	1429 kg (3150 lb)	1429 kg (3150 lb)	1429 kg (3150 lb)	1429 kg (3150 lb)	1429 kg (3150 lb)

7255509 – avec canopy et balancier standard
7255508 – avec cabine et balancier standard

INTÉRIEUR DU COMPARTIMENT MOTEUR

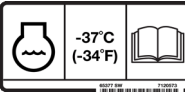

7120573

9

7243563



7135250

POUR LES MODÈLES AVEC PÉDALES UNIQUEMENT



7115386

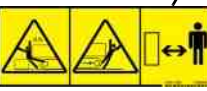

6815993 (2)

11

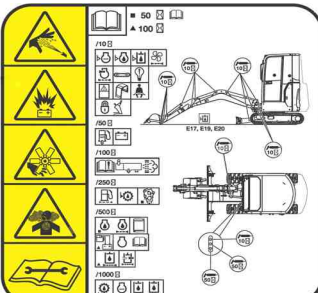

7169009

INTÉRIEUR DE LA PORTE ARRIÈRE



12

7252176



6595014 (4)

INTÉRIEUR DU CAPOT DROIT



7237314

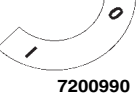

7200990



7185935



7199543



7120569

AUTOCOLLANTS DE SÉCURITÉ (SUITE)

Autocollants de sécurité sans texte

Les autocollants de sécurité servent à signaler à l'opérateur ou à la personne chargée de l'entretien de la machine les dangers qu'ils sont susceptibles de rencontrer lors de l'utilisation ou de l'entretien de la machine. Cette section indique leur emplacement ainsi que leur signification. Prenez connaissance de tous les autocollants de sécurité apposés sur la pelle compacte.

Configuration verticale

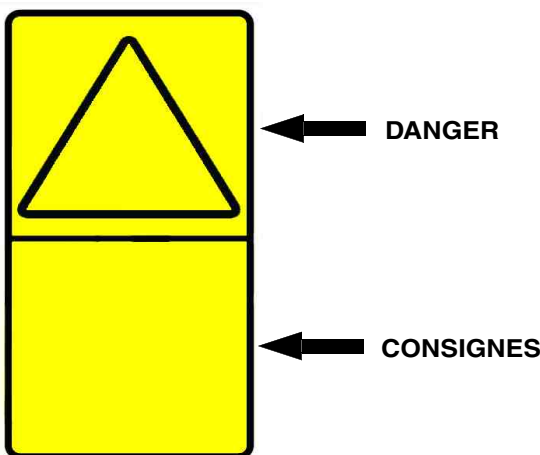

Configuration horizontale

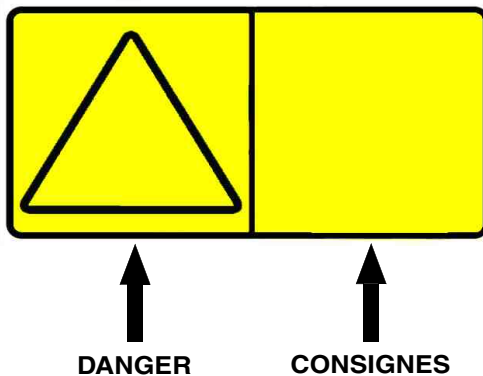

Une partie est consacrée à la description du danger, l'autre aux consignes :

Les panneaux « danger » décrivent un risque dans un triangle d'avertissement.

Les panneaux « consignes » décrivent les actions requises pour éviter le risque en question.

Un autocollant de sécurité peut contenir plus d'un panneau « danger » et plus d'un panneau « consignes ».

REMARQUE : reportez-vous aux numéros indiqués dans **AUTOCOLLANTS DE SÉCURITÉ**, page 22 et **Autocollants de sécurité (suite)**, page 23 pour connaître l'emplacement de chaque autocollant sans texte, numéroté comme indiqué ci-dessous.

1. Alarme de déplacement (7136738)

Cet autocollant de sécurité est situé sur la fenêtre droite (modèles avec cabine) ou la traverse arrière (modèles avec canopy).

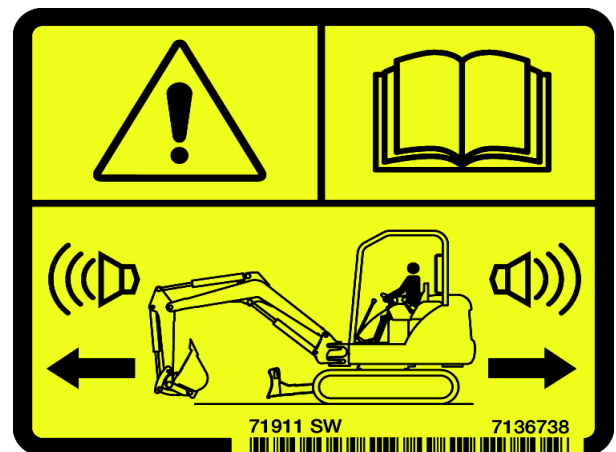

Cette machine est équipée d'une alarme de déplacement.
L'ALARME DOIT RETENTIR
lors d'un déplacement en marche avant ou en marche arrière.

Veillez à maintenir une bonne visibilité dans la direction du déplacement pour éviter des blessures graves, voire mortelles.

L'opérateur est responsable de la sécurité lors de l'utilisation de la machine.

W-2786-0309

AUTOCOLLANTS DE SÉCURITÉ (SUITE)

Autocollants de sécurité sans texte (suite)

2. Schéma de commande / manipulateur (7251802, 7255944)

Ces autocollants de sécurité sont situés sur la console gauche, à côté du siège, et sur les deux consoles, à côté des manipulateurs.

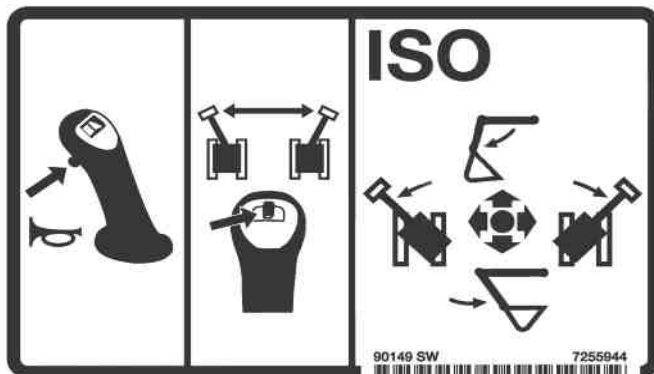
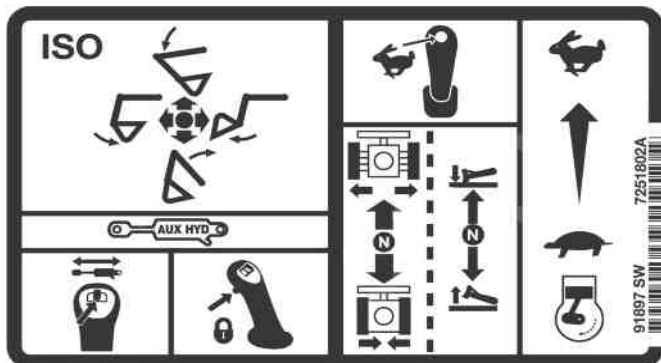

Assurez-vous d'avoir compris le schéma de commande avant d'utiliser la machine.

W-2989-0714

3. Risque d'écrasement (6713507)

Cet autocollant de sécurité est situé sur les deux côtés de la flèche.

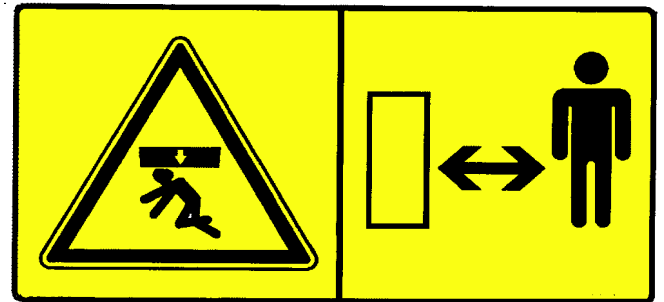

Tenez-vous à l'écart de la machine lorsqu'elle est en fonctionnement pour éviter des blessures graves, voire mortelles.

W-2520-0106

4. Objets ou produits projetés (7168039)

Cet autocollant de sécurité est situé sur l'extérieur des deux bâtis de chenille.

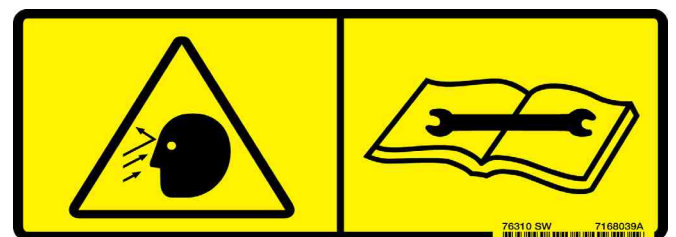

La graisse sous haute pression peut causer des blessures graves. Ne desserrez pas les graisseurs. Ne desserrez pas les purgeurs de plus de 1,5 tour.

Lisez et assimilez le contenu du Manuel d'utilisation et d'entretien pour obtenir de plus amples informations.

W-2516-0110

AUTOCOLLANTS DE SÉCURITÉ (SUITE)

Autocollants de sécurité sans texte (suite)

5. Transport et levage (7178215)

Cet autocollant de sécurité est situé à l'avant de la cabine.



Des procédures de chargement, de transport et de levage incorrectes peuvent causer des blessures graves, voire mortelles. Lisez et assimilez le contenu du Manuel d'utilisation et d'entretien avant toute opération de transport ou de levage.

W-2517-0110

6. Transport et levage (7120578)

Cet autocollant de sécurité est situé à l'avant de la cabine.

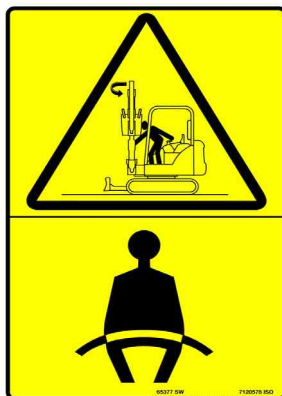

- Tenez-vous à l'écart du rayon de travail.
- Éloignez les personnes.
- Utilisez la pelle compacte uniquement à partir du siège de l'opérateur.

W-2990-0714

7. Risque général (7148158)

Cet autocollant de sécurité est situé dans la zone de l'opérateur, sur la console gauche.



Respectez les avertissements et les instructions de sécurité afin de ne pas causer de blessures graves, voire mortelles. N'utilisez jamais la pelle compacte sans avoir reçu de formation au préalable. Lisez et assimilez le contenu du Manuel d'utilisation et d'entretien et du Guide de l'Opérateur.

Restez à l'écart de toute zone présentant des risques de renversement et de zones en pente raide ou susceptibles de s'effondrer sous la machine.

Une explosion ou une électrocution peut se produire si la machine entre en contact avec des lignes électriques ou des canalisations de gaz ou autres. Renseignez-vous sur la présence éventuelle de lignes électriques aériennes ou souterraines avant d'utiliser la machine.

Éloignez les personnes. Ne transportez pas de passagers. Vérifiez l'emplacement de la lame afin de déterminer le sens du déplacement avant d'utiliser les commandes de direction.

La machine doit être utilisée uniquement depuis le siège de l'opérateur afin d'éviter tout risque de blessures graves, voire mortelles.

Pour quitter la pelle compacte :

1. Abaissez l'accessoire et la lame au sol.
2. Arrêtez le moteur et retirez la clé (selon modèle).
3. Relevez la console de commande.

W-2518-0110

AUTOCOLLANTS DE SÉCURITÉ (SUITE)

Autocollants de sécurité sans texte (suite)

8. Capacité de levage (7255508, 7255509)

Cet autocollant de sécurité est situé sur la fenêtre droite (modèles avec cabine) ou la traverse arrière (modèles avec canopy).

A	B		max. B		B		max. B		B		max. B	
	3000 mm (79 ft)	3000 mm (118 ft)	2500 mm (79 ft)	3000 mm (118 ft)	2000 mm (79 ft)	3000 mm (118 ft)	2000 mm (79 ft)	3000 mm (118 ft)	2000 mm (79 ft)	3000 mm (118 ft)	2000 mm (79 ft)	3000 mm (118 ft)
2000 mm (79 ft)			250 kg (550 lb)	2500 mm (82 ft)	250 kg (550 lb)	2500 mm (82 ft)	250 kg (550 lb)	2500 mm (82 ft)	250 kg (550 lb)	2500 mm (82 ft)	250 kg (550 lb)	2500 mm (82 ft)
1500 mm (49 ft)	448 kg (988 lb)	352 kg (778 lb)	350 kg (772 lb)	117 ft	448 kg (988 lb)	240 kg (529 lb)	328 mm (10.4 ft)	448 kg (988 lb)	289 kg (637 lb)	313 kg (690 lb)	170 kg (375 lb)	180 kg (397 lb)
1000 mm (33 ft)	694 kg (1529 lb)	373 kg (823 lb)	350 kg (772 lb)	117 ft	400 kg (882 lb)	236 kg (520 lb)	328 mm (10.4 ft)	484 kg (1069 lb)	276 kg (609 lb)	160 kg (353 lb)	160 kg (353 lb)	135 kg (298 lb)
Ground	1500 mm (49 ft)	500 kg (1102 lb)	350 kg (772 lb)	117 ft	415 kg (916 lb)	236 kg (520 lb)	328 mm (10.4 ft)	485 kg (1069 lb)	270 kg (595 lb)	160 kg (353 lb)	160 kg (353 lb)	135 kg (298 lb)
1000 mm (33 ft)	1000 mm (33 ft)	1000 mm (33 ft)	1000 mm (33 ft)	1000 mm (33 ft)	1000 mm (33 ft)	1000 mm (33 ft)	1000 mm (33 ft)	1000 mm (33 ft)	1000 mm (33 ft)	1000 mm (33 ft)	1000 mm (33 ft)	1000 mm (33 ft)



Le dépassement de la capacité de levage peut faire basculer la pelle et causer des blessures graves, voire mortelles.

- Ne levez pas de charge dépassant la capacité de levage nominale aux portée et hauteur spécifiées.
- La capacité nominale totale est indiquée. Le poids de l'ensemble des dispositifs de levage doit être déduit pour déterminer la charge nette pouvant être levée.

Lisez et assimilez le contenu du Manuel d'utilisation et d'entretien pour obtenir de plus amples informations.

W-2519-0110

9. Ventilateur en rotation et surfaces chaudes (7243563)

Cet autocollant de sécurité est situé à l'intérieur du compartiment moteur.



Les pales de ventilateur en rotation peuvent causer des blessures graves, voire mortelles. Tenez-vous à l'écart du ventilateur et des pièces mobiles. Ne faites pas fonctionner la machine si le carénage du ventilateur a été déposé.

Les surfaces chaudes peuvent causer des blessures. Ne les touchez pas. Attendez qu'elles refroidissent avant de procéder à une opération d'entretien.

W-2521-0106

AUTOCOLLANTS DE SÉCURITÉ (SUITE)

Autocollants de sécurité sans texte (suite)

10. Surfaces chaudes (7185935)

Cet autocollant de sécurité est situé à l'intérieur du capot droit, sur le radiateur.



RISQUE DE BRÛLURES

Ne retirez jamais le bouchon du radiateur quand le moteur est chaud, sous peine de graves brûlures.

W-2070-1203

11. Se tenir à l'écart (7169009)

Cet autocollant de sécurité est situé aux deux coins arrière supérieurs de la tourelle.



RISQUE DE BLESSURES GRAVES, VOIRE MORTELLES

- Tenez-vous à l'écart du rayon de travail et hors du chemin de la machine.
- Regardez toujours dans le sens de déplacement.
- Assurez-vous qu'aucun objet et qu'aucune personne ne se trouve dans le rayon de travail de la machine.

W-2775-1208

12. Haute pression, batterie, ventilateur en rotation, gaz d'échappement et tableau d'entretien (7252176)

Cet autocollant de sécurité est situé à l'intérieur de la porte arrière.

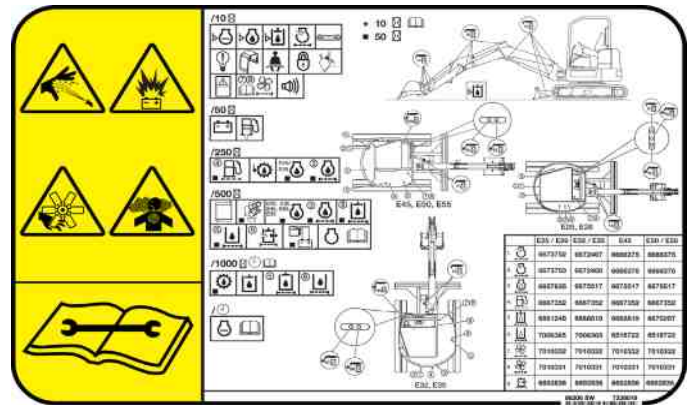

Les fuites de liquides sous pression peuvent percer la peau et causer des blessures graves, voire mortelles. Si cela se produit, consultez immédiatement un médecin. Portez des lunettes de protection. Recherchez les fuites à l'aide d'un morceau de carton.

La batterie produit des gaz inflammables et explosifs. Maintenez les arcs, étincelles, flammes et cigarettes allumées à l'écart de la batterie. N'effectuez pas de connexions électriques à proximité de la batterie.

Un ventilateur en rotation peut causer des blessures graves. Tenez-vous à l'écart du ventilateur et des pièces mobiles. Ne faites pas fonctionner la machine si le carénage du ventilateur a été déposé.

Tous les gaz d'échappement sont susceptibles d'être mortels. Pensez à toujours bien ventiler la zone de travail.

Lisez et assimilez le contenu du Manuel d'utilisation et d'entretien pour obtenir de plus amples informations.

W-2522-0110



INSTRUCTIONS D'UTILISATION

INSTRUMENTS ET CONSOLES	33
Éclairage intérieur de la cabine	33
Console gauche	33
Console droite	34
Tableau de bord	35
Radio en option	38
Levage et abaissement de la console	40
CANOPY (ROPS / TOPS)	41
Description	41
CABINE DE L'OPÉRATEUR (ROPS / TOPS)	41
Description	41
Porte de cabine	42
Pare-brise	43
Essuie-glace avant	44
Réservoir de lave-glace	44
Vitre côté droit	45
Conduites de chauffage et ventilation	46
SORTIES DE SECOURS	47
Fenêtre latérale ou arrière	47
Pare-brise	47
ALARME DE DÉPLACEMENT	48
Utilisation	48
COMMANDES DE TRANSLATION	49
Marche avant et arrière	49
Tourner	49
COMMANDES HYDRAULIQUES	51
Schéma de commande ISO	51
Raccords rapides	52
Auxiliaires hydrauliques – Commandes par manipulateurs hydrauliques	53
Libération de la pression hydraulique – Avec commandes par manipulateurs hydrauliques (pelle compacte et accessoire)	54
Auxiliaires hydrauliques – Commandes manuelles	54
Libération de la pression hydraulique – Avec commandes manuelles (pelle compacte et accessoire)	54
COMMANDE D'ACCÉLÉRATEUR	55
Sélection du régime moteur	55
LEVIER DE COMMANDE DE LA LAME	55
Levage et abaissement de la lame	55
RAPPROCHEMENT / ÉCARTEMENT DES CHENILLES	56
Utilisation	56
Allongement de la lame	57



DÉPORT DE FLÈCHE	58
Utilisation	58
CLAPET DE MAINTIEN DE CHARGE DE LA FLÈCHE	59
Description	59
Abaissement de la flèche avec clapet de maintien de charge	59
CLAPET DE MAINTIEN DE CHARGE DU BALANCIER	61
Description	61
Abaissement du balancier avec clapet de maintien de charge	61
DISPOSITIF D'AVERTISSEMENT DE SURCHARGE	63
Description	63
Utilisation	63
INSPECTION QUOTIDIENNE	64
Inspection quotidienne et entretien	64
PROCÉDURE PRÉALABLE AU DÉMARRAGE	65
Emplacement du Manuel d'utilisation et d'entretien et du Guide de l'Opérateur	65
Entrer dans la machine	65
Réglage du siège	66
Ceinture de sécurité	66
Console de commande	67
Réglage des rétroviseurs	67
DÉMARRAGE DU MOTEUR	68
Contacteur à clé	68
Démarrage sans clé	69
Réchauffement du système hydraulique	70
Démarrage par temps froid	70
SURVEILLANCE DES TABLEAUX DE BORD	71
Tableau de bord	71
Avertissement et arrêt du moteur	71
ARRÊTER LE MOTEUR ET SORTIR DE LA MACHINE	72
Procédure	72
ACCESSOIRES	73
Pose et dépose de l'accessoire (accessoire à broches)	73
Attache rapide Bobcat de type SW	74
Pose et dépose de l'accessoire (attache rapide Bobcat de type K)	77
Inspection de l'attache rapide et des accessoires	81
PROCÉDURE D'UTILISATION	82
Inspection de la zone de travail	82
Instructions d'utilisation de base	82
Abaissement du groupe de travail (moteur ARRÊTÉ)	82
Manutention d'objets	83
Capacité de levage	84
Utilisation de la pince hydraulique	86
Excavation	87



Déport de flèche	89
Remblayage	90
Conduite de la pelle compacte	90
Utilisation en pente	91
Utilisation dans l'eau	93
Pour éviter d'endommager les chenilles	94
REMORQUAGE DE LA PELLE COMPACTE	95
Procédure	95
LEVAGE DE LA PELLE COMPACTE	96
Procédure	96
TRANSPORT DE LA PELLE COMPACTE SUR UNE REMORQUE	97
Chargement et déchargement	97
Fixation	97



Bobcat®

INSTRUMENTS ET CONSOLES

Éclairage intérieur de la cabine

Les pelles compactes avec cabine sont équipées de l'éclairage intérieur.

Figure 7

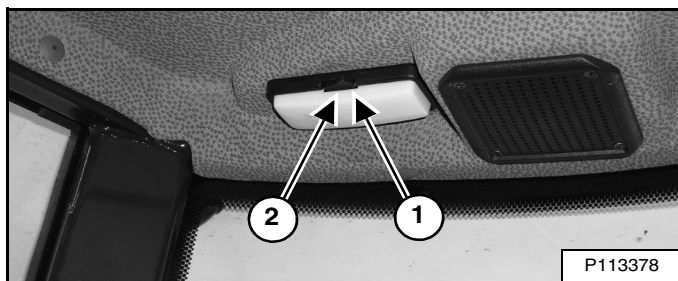

Appuyez sur la droite du contacteur (1) pour allumer l'éclairage. Appuyez sur la gauche du contacteur (2) [Figure 7] pour éteindre l'éclairage.

Console gauche

Figure 8

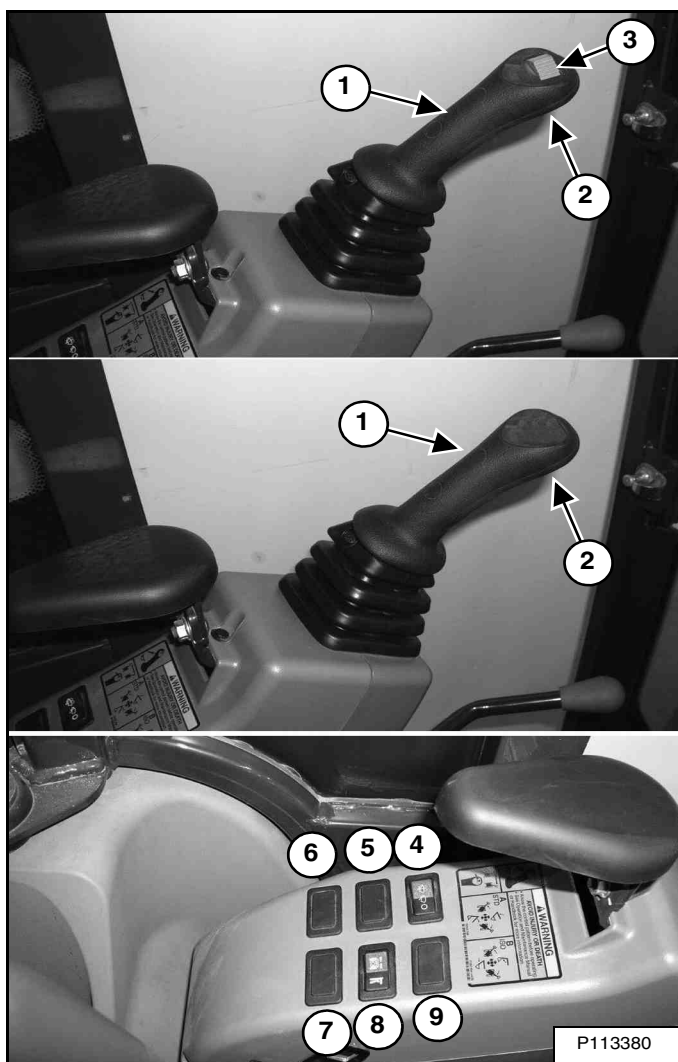

Console gauche [Figure 8]

N°	DESCRIPTION	FONCTION / COMMANDE
1	Manipulateur gauche	(reportez-vous à COMMANDES HYDRAULIQUES, page 51).
2	Avertisseur sonore	Appuyez sur le bouton du manipulateur gauche pour activer l'avertisseur sonore.
3	Contacteur de déport de flèche (selon modèle)	Déplacez le contacteur vers la gauche pour déporter la flèche vers la gauche. Déplacez le contacteur vers la droite pour déporter la flèche vers la droite. REMARQUE : pour les machines qui ne sont pas équipées d'un contacteur (3) sur le manipulateur gauche, (reportez-vous à DÉPORT DE FLÈCHE, page 58
4	Contacteur d'essuie-glace / lave-glace (selon modèle)	Appuyez sur la partie gauche du contacteur pour mettre l'essuie-glace en marche. Maintenez le contacteur appuyé vers la gauche pour actionner le lave-glace. Appuyez sur la partie droite du contacteur pour arrêter l'essuie-glace.
5	Non utilisé	- - -
6	Gyrophare (selon modèle)	Appuyez sur la partie gauche du contacteur pour allumer le gyrophare. Appuyez sur la partie droite pour l'arrêter.
7	Contacteur du dispositif d'avertissement de surcharge (selon modèle)	Appuyez sur la partie gauche du contacteur pour activer le dispositif d'avertissement de surcharge. Appuyez sur la partie droite pour le désactiver (reportez-vous à DISPOSITIF D'AVERTISSEMENT DE SURCHARGE, page 63).
8	Commande de la lame / de rapprochement et d'écartement des chenilles	Appuyez sur la partie gauche du contacteur pour écarter / rapprocher les chenilles. Appuyez sur la partie droite pour lever et abaisser la flèche (reportez-vous à ÉCARTEMENT DES CHENILLES dans ce manuel).
9	Non utilisé	- - -

INSTRUMENTS ET CONSOLES (SUITE)

Console droite

Figure 9

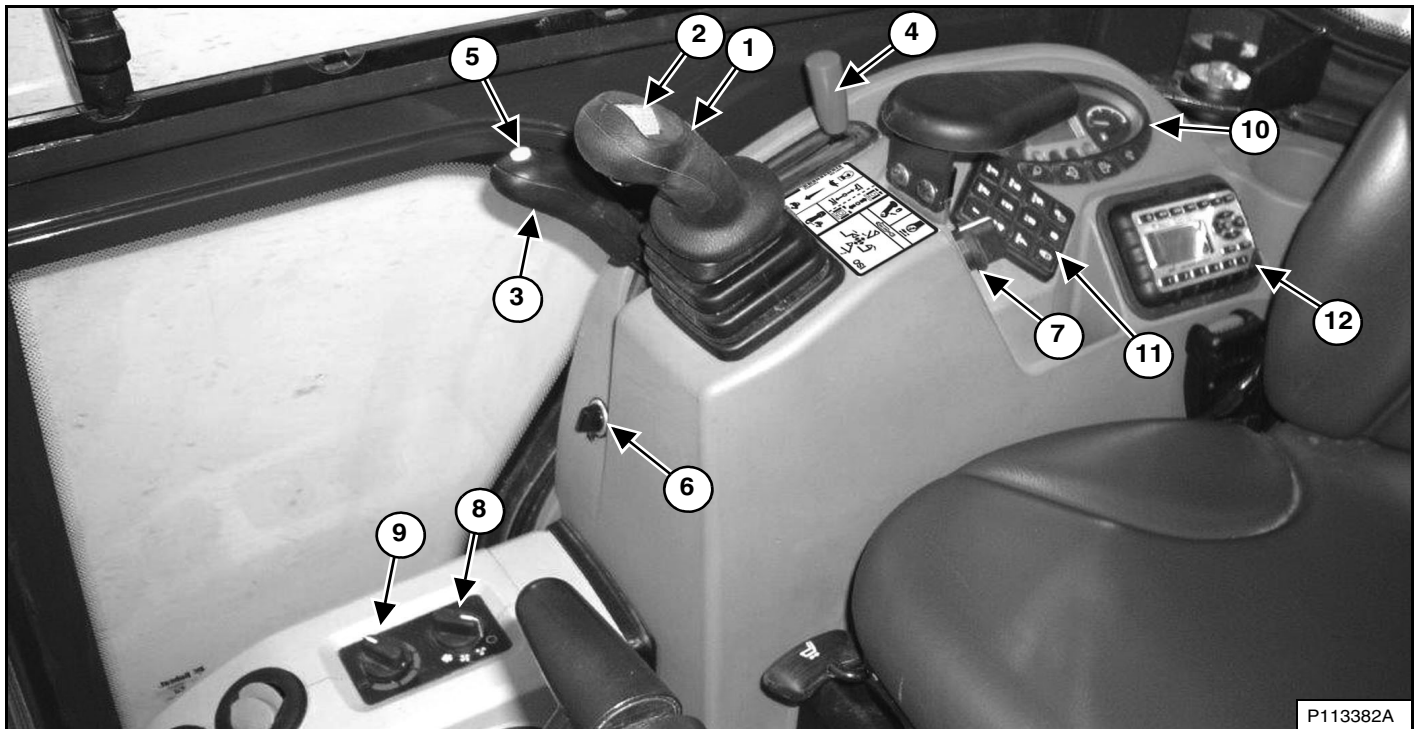

N°	DESCRIPTION	FONCTION / COMMANDE
1	Manipulateur droit	(Reportez-vous à COMMANDES HYDRAULIQUES dans ce manuel).
2	Contacteur du circuit hydraulique auxiliaire (selon modèle)	Commande le débit d'huile vers les raccords rapides du circuit hydraulique auxiliaire (accessoire) (reportez-vous à Auxiliaires hydrauliques – Commandes par manipulateurs hydrauliques, page 53). REMARQUE : pour les machines qui ne sont pas équipées d'un contacteur (2) sur le manipulateur droit, reportez-vous aux informations sur la pédale du circuit hydraulique auxiliaire (reportez-vous à Auxiliaires hydrauliques – Commandes manuelles, page 54).
3	Levier de commande de la lame / Levier de rapprochement et d'écartement des chenilles	Commande le levage et l'abaissement de la lame (reportez-vous à LEVIER DE COMMANDE DE LA LAME, page 55). Commande l'écartement et le rapprochement des chenilles (reportez-vous à RAPPROCHEMENT / ÉCARTEMENT DES CHENILLES, page 56).
4	Levier d'accélérateur	Contrôle le régime moteur (reportez-vous à LEVIER D'ACCÉLÉRATEUR dans ce manuel).
5	Commande de la translation à 2 vitesses	Non disponible sur ce modèle
6	Prise électrique auxiliaire	Tension de 12 V destinée à alimenter des accessoires.
7	Contacteur à clé / Contacteur de démarrage rotatif	Effectuez toujours la <i>procédure préalable au démarrage</i> (reportez-vous à PROCÉDURE PRÉALABLE AU DÉMARRAGE dans ce manuel) avant de mettre le moteur en marche (reportez-vous à DÉMARRAGE DU MOTEUR dans ce manuel).
8	Contacteur du moteur du ventilateur (selon modèle)	Tournez le contacteur dans le sens horaire pour augmenter la vitesse du ventilateur et dans le sens antihoraire pour la diminuer.
9	Contacteur de la température (selon modèle)	Tournez le contacteur dans le sens horaire pour augmenter la température et dans le sens antihoraire pour l'abaisser.
10	Tableau de bord	Reportez-vous à Tableau de bord standard ou à Tableau de bord Deluxe.
11	Démarrage sans clé (selon modèle)	Effectuez toujours la <i>procédure préalable au démarrage</i> (reportez-vous à PROCÉDURE PRÉALABLE AU DÉMARRAGE dans ce manuel) avant de démarrer le moteur (reportez-vous à DÉMARRAGE DU MOTEUR dans ce manuel).
12	Radio (selon modèle)	Reportez-vous aux informations sur la RADIO dans ce manuel.

REMARQUE : placez toujours la clé de contact et les accessoires en position ARRÊT quand le moteur est arrêté pour éviter de décharger la batterie.

INSTRUMENTS ET CONSOLES (SUITE)

Tableau de bord

Figure 10



P-97989

N°	DESCRIPTION	FONCTION / COMMANDE
1	Feux	Appuyez une fois pour allumer les feux de travail (le témoin vert de gauche s'allume). Appuyez à nouveau sur ce bouton pour éteindre tous les feux (le témoin vert de gauche s'éteint). Appuyez pendant 5 secondes pour afficher la version du logiciel.
2	Fonction de ralenti automatique (NON UTILISÉE SUR CE MODÈLE)	-----
3	Bouton des auxiliaires hydrauliques (utilisé uniquement avec les auxiliaires hydrauliques activés par le contacteur du manipulateur)	Appuyez une fois pour activer les fonctions hydrauliques (le témoin vert de gauche s'allume). Reportez-vous à Circuit hydraulique auxiliaire dans ce manuel (reportez-vous à Auxiliaires hydrauliques – Commandes par manipulateurs hydrauliques, page 53 ou reportez-vous à Auxiliaires hydrauliques – Commandes manuelles, page 54).
4	Informations	Faites défiler les informations (par pression du bouton). Les informations suivantes s'affichent sur l'écran d'affichage (6) : <ul style="list-style-type: none"> • Horamètre (au démarrage) • Chrono de travail (1 et 2) • Régime moteur • Tension de la batterie • Horloge d'entretien (appuyez sur le bouton et maintenez-le enfoncé 7 secondes lorsque l'horloge d'entretien est affichée pour la réinitialiser) • Codes de service*
5	Jauge de température moteur	Indique la température du liquide de refroidissement.



INSTRUMENTS ET CONSOLES (SUITE)

Tableau de bord (suite)

N°	DESCRIPTION	FONCTION / COMMANDE
6	Écran d'affichage	Indique l'horamètre au démarrage, puis le régime moteur lors du fonctionnement normal de la pelle compacte. Lorsque le préchauffage est activé, l'écran d'affichage indique le temps de préchauffage restant. L'écran peut également afficher le chrono de travail, le régime moteur et le débit hydraulique auxiliaire commutable (reportez-vous à Chrono de travail dans ce manuel).
7	Jauge de carburant	Indique la quantité de carburant contenu dans le réservoir.
8	Ceinture de sécurité	Rappel de la ceinture de sécurité : l'icône reste allumé pendant 45 secondes pour rappeler à l'opérateur qu'il doit attacher la ceinture de sécurité.
9		Non utilisé sur ce modèle.
10		Non utilisé sur ce modèle.
11	Verrouillage de la console gauche	Icone allumé lorsque la console gauche est relevée. Icône éteint lorsque la console gauche est abaissée.
12	Avertissement général**	Dysfonctionnement d'une ou plusieurs fonctions de la machine (reportez-vous à Codes de service dans ce manuel).
13	Grande vitesse activée***	Non disponible sur ce modèle
14	Température du liquide de refroidissement**	Température du liquide de refroidissement élevée ou erreur du capteur.
15	Dysfonctionnement du moteur**	Dysfonctionnement ou panne du moteur.
16	Dysfonctionnement du système hydraulique**	Dysfonctionnement ou panne du système hydraulique.
17	Consommation	Niveau de carburant bas ou erreur du capteur. (L'icône est allumé lorsque le niveau de carburant est bas et clignote en cas de panne du capteur de carburant.)
18		Non utilisé sur ce modèle.
19		Non utilisé sur ce modèle.
20		Non utilisé sur ce modèle.
21		Non utilisé sur ce modèle.

* Reportez-vous à CONFIGURATION ET ANALYSE DU SYSTÈME pour la description des codes de service (reportez-vous à CODES DE SERVICE, page 147).

** Les icônes sont allumés ou clignotent si le système de diagnostic détecte un problème (reportez-vous à CODES DE SERVICE, page 147).

*** Les icônes clignotent si le système de diagnostic détecte un problème (reportez-vous à CODES DE SERVICE, page 147).

INSTRUMENTS ET CONSOLES (SUITE)

Tableau de bord standard (suite)

Icones d'avertissement

L'écran peut afficher les informations suivantes :

- Heures de fonctionnement
- Chrono de travail (1 et 2)
- Régime moteur
- Tension de la batterie
- Compte à rebours de l'horloge d'entretien
- Codes de service

Figure 11

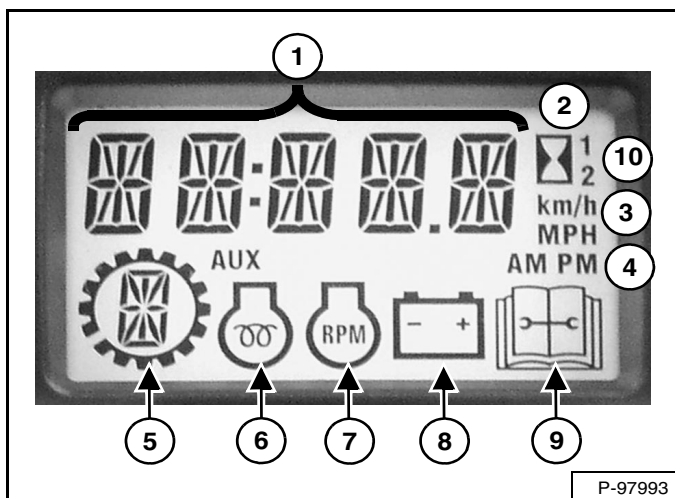

L'écran d'affichage est illustré à la [Figure 11]. Il indique le nombre d'heures d'utilisation au démarrage.

1. **Affichage des données**
2. **Horamètre**
3. **Métrique / Anglais (non utilisé sur ce modèle)**
4. **Horloge (non utilisée sur ce modèle)**
5. **Débit hydraulique auxiliaire commutable**
6. **Préchauffage du moteur**
7. **Régime moteur**
8. **Tension de batterie / de charge**
9. **Entretien**
10. **Chrono de travail (1 et 2)**

INSTRUMENTS ET CONSOLES (SUITE)

Radio en option

Figure 12

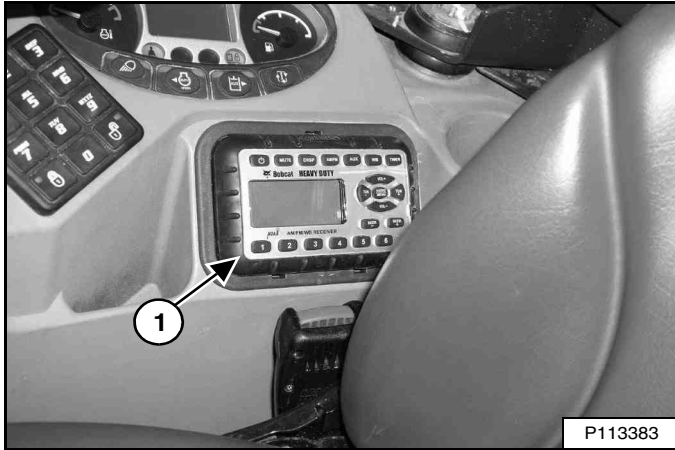

Cette pelle compacte peut être équipée d'une radio (1) [Figure 12].

Figure 13

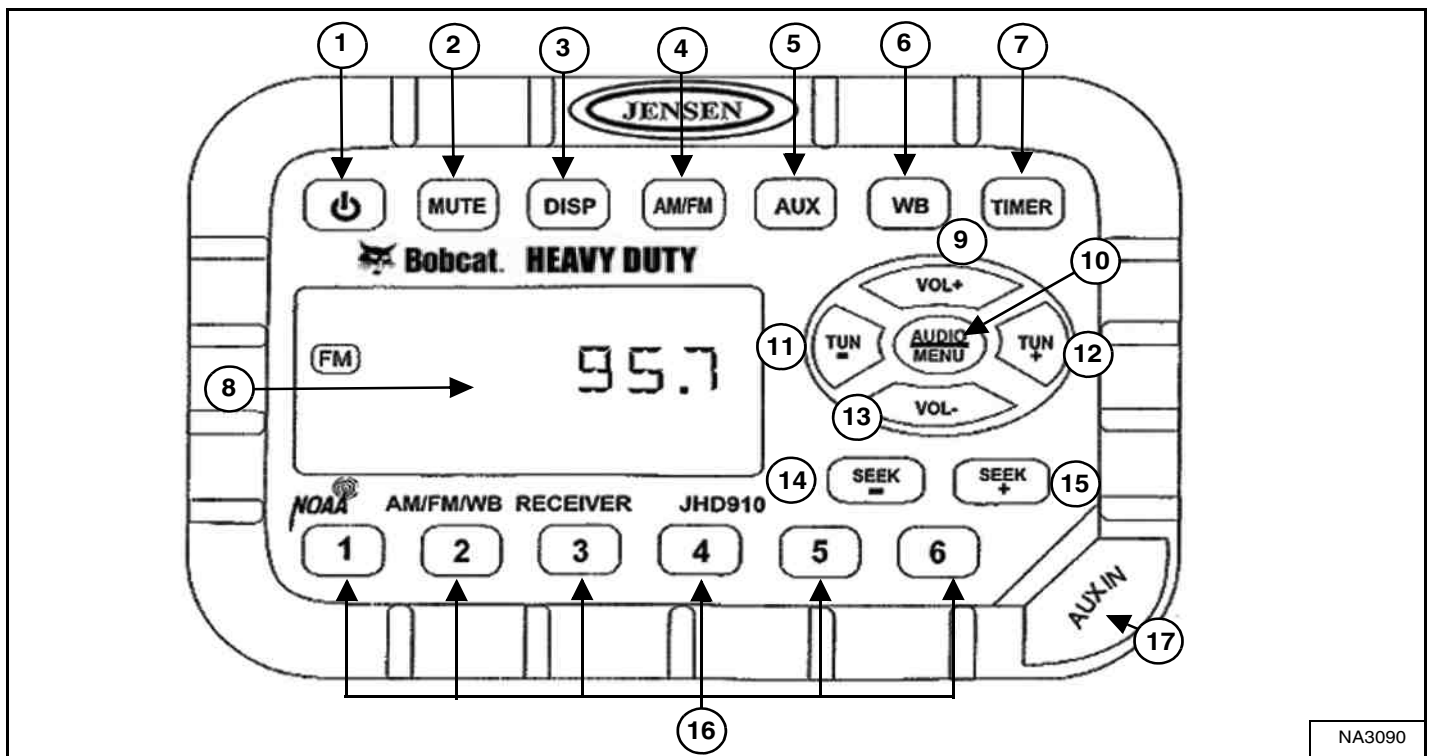

REMARQUE : reportez-vous à AFFICHAGE (3) dans le tableau suivant pour savoir comment régler l'horloge.



INSTRUMENTS ET CONSOLES (SUITE)

Radio en option (suite)

N°	DESCRIPTION	FONCTION / COMMANDE
1	MARCHE / ARRÊT	Appuyez une fois sur le bouton pour allumer la radio et une seconde fois pour l'éteindre.
2	COUPURE DU SON	Appuyez sur le bouton pour couper le son, le message MUTE s'affiche. Appuyez une seconde fois pour rétablir le son.
3	AFFICHAGE	Appuyez sur ce bouton pour passer du mode de fonctions (affichage de la fréquence, de l'entrée auxiliaire, des informations météorologiques ou du minuteur) au mode horloge et vice-versa. Appuyez sur le bouton et maintenez-le enfoncé pour procéder au réglage de l'horloge. Réglez les heures à l'aide du bouton de baisse de la fréquence (TUN -) et les minutes à l'aide du bouton d'augmentation de la fréquence (TUN +). Le fonctionnement normal reprend automatiquement.
4	BANDE	Appuyez sur ce bouton pour sélectionner la gamme de fréquence, 2 bandes AM (MW) et 3 bandes FM.
5	AUXILIAIRE	Appuyez sur ce bouton pour sélectionner l'entrée auxiliaire. Un lecteur audio portatif (lecteur MP3) doit être relié à la prise d'entrée auxiliaire.
6	INFORMATIONS MÉTÉOROLOGIQUES	Appuyez sur ce bouton pour sélectionner les informations météorologiques. Trouvez la station la plus claire à l'aide du bouton d'augmentation de la fréquence (TUN +) et du bouton de baisse de la fréquence (TUN -). Si la fonction d'alerte météorologique est activée, les informations météorologiques s'activent automatiquement si une alerte météo est reçue. Reportez-vous à RÉGLAGE DE L'AUDIO ET DES MENUS dans ce tableau.
7	MINUTEUR	Appuyez sur ce bouton pour accéder au mode minuteur. Appuyez sur le bouton pour démarrer le minuteur, puis à nouveau pour l'arrêter, puis à nouveau pour le reprendre, ou appuyez sur le bouton et maintenez-le enfoncé pour réinitialiser le minuteur et sortir de ce mode.
8	ÉCRAN D'AFFICHAGE	Affiche l'heure, la fréquence et les fonctions activées.
9	AUGMENTATION DU VOLUME	Permet d'augmenter le volume. Le volume sélectionné (0 – 40) s'affiche brièvement.
10	RÉGLAGE DE L'AUDIO ET DES MENUS	RÉGLAGE DE L'AUDIO : appuyez sur le bouton pour faire défiler les paramètres des basses, des aigus et d'égaliseur. Appuyez sur les boutons d'augmentation du volume (VOL +) et de baisse du volume (VOL -) pour régler le paramètre affiché. Le fonctionnement normal reprend automatiquement. RÉGLAGE DES MENUS : appuyez sur le bouton et maintenez-le enfoncé 3 secondes pour faire défiler les paramètres de réglage des menus. Appuyez sur les boutons d'augmentation du volume (VOL +) et de baisse du volume (VOL -) pour régler le paramètre affiché. Le fonctionnement normal reprend automatiquement. <ul style="list-style-type: none"> • Confirmation sonore (activée ou désactivée) – Détermine si un bip sonore retentit à chaque pression de bouton. • Région d'utilisation (États-Unis ou Europe) – Permet de sélectionner la région appropriée. • Horloge (12 ou 24) – Permet de régler l'affichage sur 12 ou 24 heures. • Luminosité (faible, moyenne ou élevée) – Détermine la luminosité de l'écran. • Couleur du rétroéclairage (orange ou vert) – Détermine la couleur du rétroéclairage de l'écran. • Volume à la mise en marche (0 – 40) – Permet de sélectionner le volume par défaut lorsque la radio est mise en marche. • Alerte météorologique (activée ou désactivée) – Détermine si la fonction d'alerte météorologique est activée ou non.
11	BAISSE DE LA FRÉQUENCE	Appuyez sur ce bouton pour abaisser manuellement la fréquence radio.
12	AUGMENTATION DE LA FRÉQUENCE	Appuyez sur ce bouton pour augmenter manuellement la fréquence radio.
13	BAISSE DU VOLUME	Permet d'abaisser le volume. Le volume sélectionné (0 – 40) s'affiche brièvement.
14	RECHERCHE DE FRÉQUENCE VERS LE BAS	Appuyez sur ce bouton pour passer automatiquement à la prochaine station détectable, en diminuant de fréquence.
15	RECHERCHE DE FRÉQUENCE VERS LE HAUT	Appuyez sur ce bouton pour passer automatiquement à la prochaine station détectable, en augmentant de fréquence.
16	STATIONS PRÉDÉFINIES	Permet de sauvegarder des stations et de les rappeler, sur la bande AM ou FM. Appuyez sur ce bouton et maintenez-le enfoncé pour enregistrer la station active. Appuyez sur le bouton pour rappeler la station.
17	PRISE D'ENTRÉE AUXILIAIRE	Reliez la sortie d'un lecteur audio portatif (lecteur MP3) sur la prise jack de 3,5 mm (1/8") et appuyez sur le bouton AUXILIAIRE.

INSTRUMENTS ET CONSOLES (SUITE)

Levage et abaissement de la console

Levez la console avant de quitter la cabine.

Figure 14

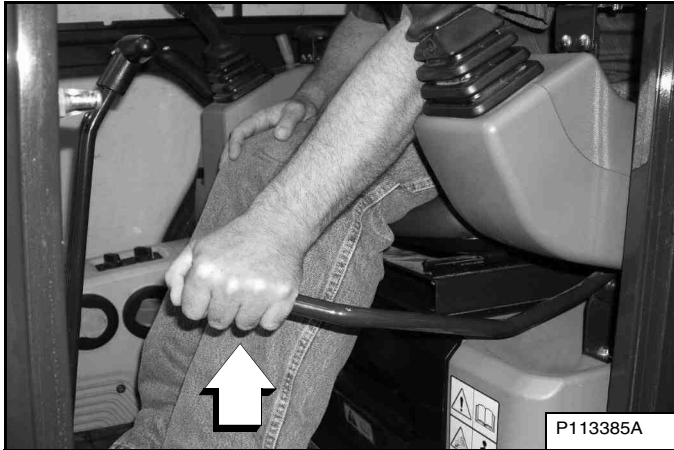

Tirez sur le levier de déverrouillage [Figure 14]. Le ressort de levage facilite le levage de la console.

Abaissez la console pour utiliser la pelle compacte.

Appuyez sur la console [Figure 14] jusqu'à ce que le verrou s'enclenche.

REMARQUE : lorsque la console est relevée, les fonctions hydrauliques de travail et de translation sont verrouillées et ne fonctionnent pas.

Si le moteur s'arrête, la flèche / le godet (accessoires) peuvent être abaissés au sol au moyen de la pression hydraulique de l'accumulateur.

La console de commande doit être en position abaissée et verrouillée et la clé de contact en position MARCHE.

CANOPY (ROPS / TOPS)

Description

La pelle compacte Bobcat est équipée de série d'un canopy (ROPS / TOPS), afin de protéger l'opérateur en cas de basculement de la pelle. Pour bénéficier de cette protection ROPS / TOPS, l'opérateur doit attacher la ceinture de sécurité.

Assurez-vous que le canopy ROPS / TOPS, son système de fixation et la visserie ne sont pas endommagés. Ne modifiez jamais le canopy ROPS / TOPS. Remplacez le canopy et la visserie s'ils sont endommagés. Contactez votre concessionnaire Bobcat pour obtenir les pièces de rechange.

ROPS / TOPS : structure de protection contre le retournement conforme à la norme ISO 12117-2 et structure de protection contre le basculement conforme à la norme ISO 12117.

CABINE DE L'OPÉRATEUR (ROPS / TOPS)

Description

La pelle compacte Bobcat peut être équipée en option d'une cabine de l'opérateur (ROPS / TOPS), qui protège l'opérateur en cas de basculement de la pelle. Pour bénéficier de cette protection ROPS / TOPS, l'opérateur doit attacher la ceinture de sécurité.

Assurez-vous que la cabine ROPS / TOPS, son système de fixation et la visserie ne sont pas endommagés. Ne modifiez jamais la cabine ROPS / TOPS. Remplacez la cabine et la visserie si elles sont endommagées. Contactez votre concessionnaire Bobcat pour obtenir les pièces de rechange.

ROPS / TOPS : structure de protection contre le retournement conforme à la norme ISO 12117-2 et structure de protection contre le basculement conforme à la norme ISO 12117.



Sauf stipulation contraire de la part de Bobcat, ne modifiez jamais la cabine de l'opérateur en soudant, en meulant, en perçant des trous ou en ajoutant des accessoires. Ces modifications peuvent réduire la protection de l'opérateur contre le retournement et la chute d'objets, ce qui risquerait d'entraîner des blessures graves, voire mortelles.

W-2069-0200



Sauf stipulation contraire de la part de Bobcat, ne modifiez jamais la cabine de l'opérateur en soudant, en meulant, en perçant des trous ou en ajoutant des accessoires. Ces modifications peuvent réduire la protection de l'opérateur contre le retournement et la chute d'objets, ce qui risquerait d'entraîner des blessures graves, voire mortelles.

W-2069-0200

CABINE DE L'OPÉRATEUR (ROPS / TOPS) (SUITE)

Porte de cabine

Figure 15

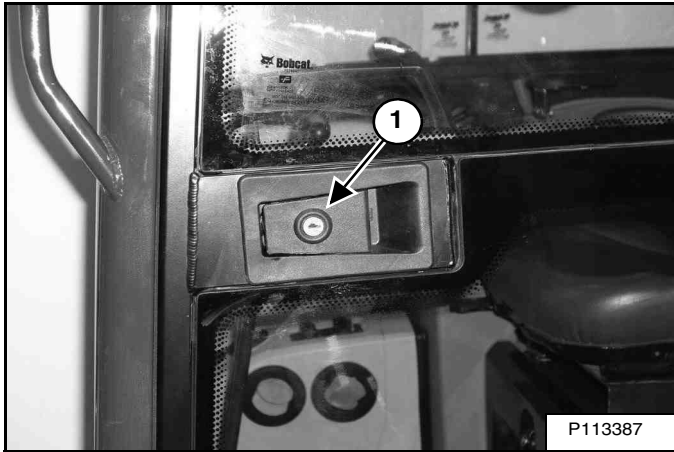

La porte de la cabine (1) se verrouille [Figure 15] à l'aide de la clé de contact. Tirez sur le loquet pour ouvrir la porte.

Figure 16

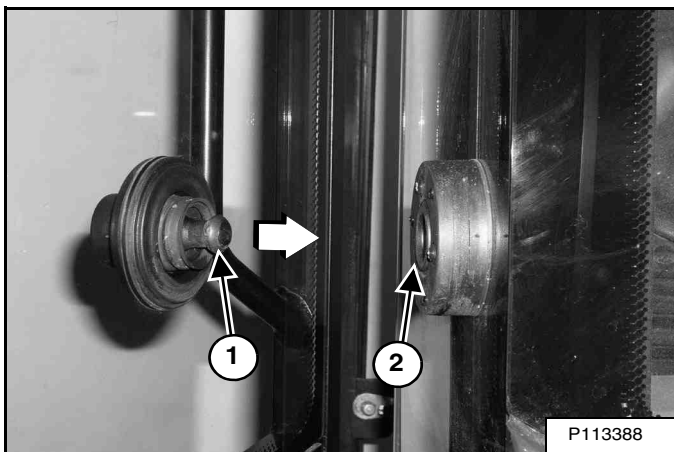

Pour verrouiller la porte en position ouverte, ouvrez-la complètement en la poussant jusqu'à ce que la butée (1) s'engage dans le verrou (2) [Figure 16].

Figure 17

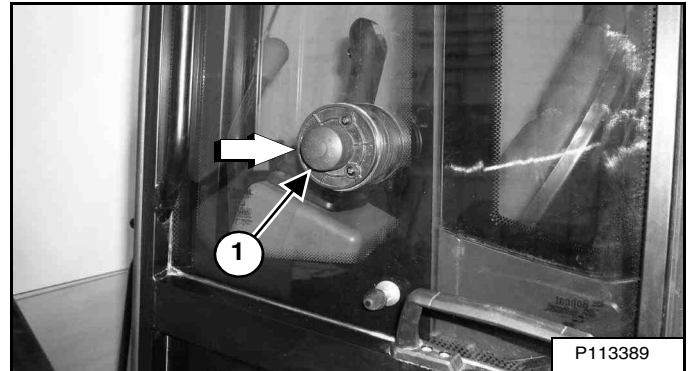

Lorsque la porte est en position ouverte, déverrouillez-la en appuyant sur le verrou (1) [Figure 17], puis fermez la porte.

Figure 18

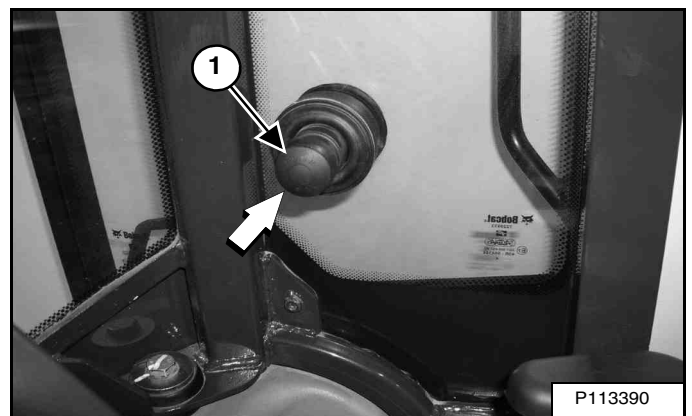

Depuis l'intérieur de la cabine, appuyez sur le verrou (1) [Figure 18] et fermez la porte.

Figure 19

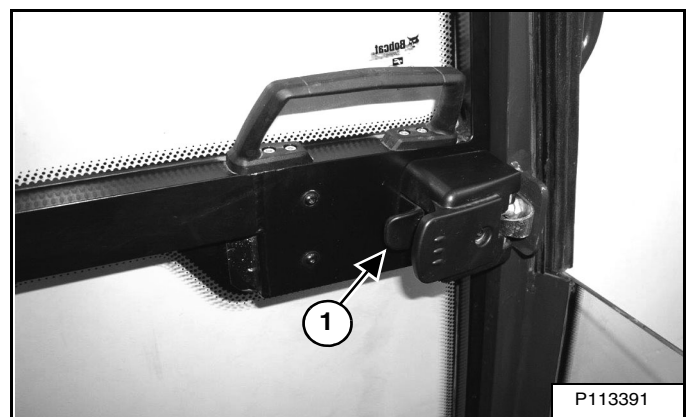

Pour ouvrir la porte depuis l'intérieur de la cabine, tirez sur le loquet (1) [Figure 19] et ouvrez la porte.

CABINE DE L'OPÉRATEUR (ROPS / TOPS) (SUITE)

Pare-brise

Ouverture du pare-brise

Figure 20

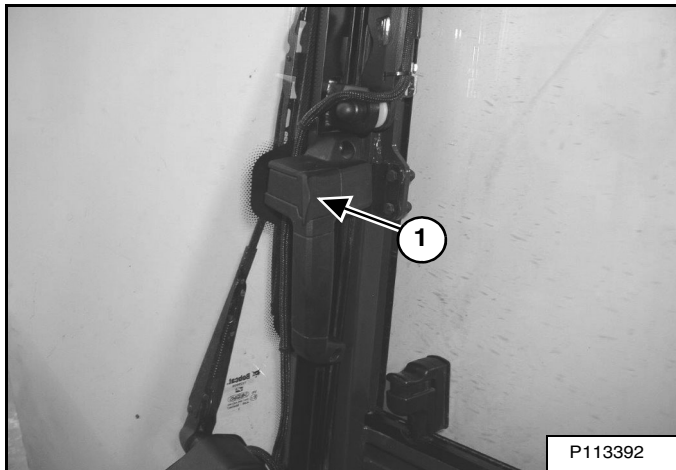

Appuyez sur le bouton de la poignée (1) [Figure 20] (des deux côtés).

Figure 21

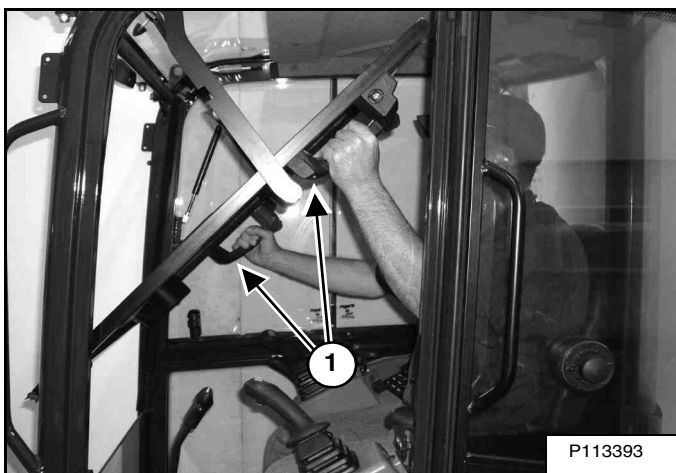

Saisissez les deux poignées du pare-brise (1) [Figure 21] et tirez le haut du pare-brise vers l'intérieur.

Continuez à tirer le pare-brise vers l'intérieur et vers le haut, par-dessus la tête de l'opérateur, jusqu'à ce qu'il soit entièrement relevé.

Figure 22

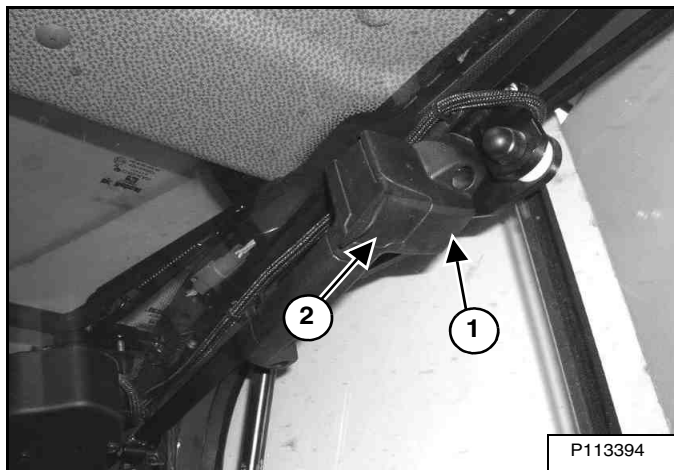

Lorsque le pare-brise est entièrement relevé, les loquets (1) [Figure 22] (des deux côtés) se referment sur leur support en position verrouillée.

Tirez légèrement le pare-brise vers le bas et vers l'avant pour vous assurer qu'il est bien verrouillé.

Fermeture du pare-brise

Soutenez la fenêtre à l'aide des deux poignées tout en appuyant sur les boutons (2) [Figure 22] (des deux côtés).

Utilisez les deux poignées (1) [Figure 21] pour abaisser complètement le pare-brise.

Appuyez sur la partie supérieure du pare-brise jusqu'à ce que les loquets se bloquent en position verrouillée (des deux côtés) [Figure 20].

Tirez légèrement le pare-brise vers l'intérieur et vers le haut pour vous assurer qu'il est correctement verrouillé en position fermée.

CABINE DE L'OPÉRATEUR (ROPS / TOPS) (SUITE)

Essuie-glace avant

Figure 23

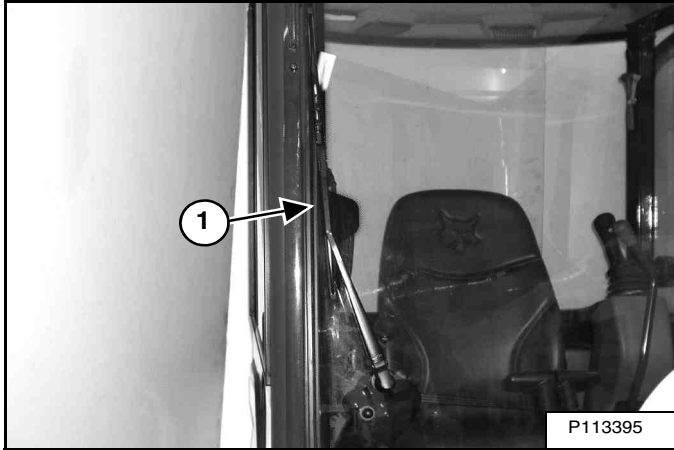

Le pare-brise avant est équipé d'un essuie-glace (1) [Figure 23] et d'un lave-glace.

Réservoir de lave-glace

Figure 24

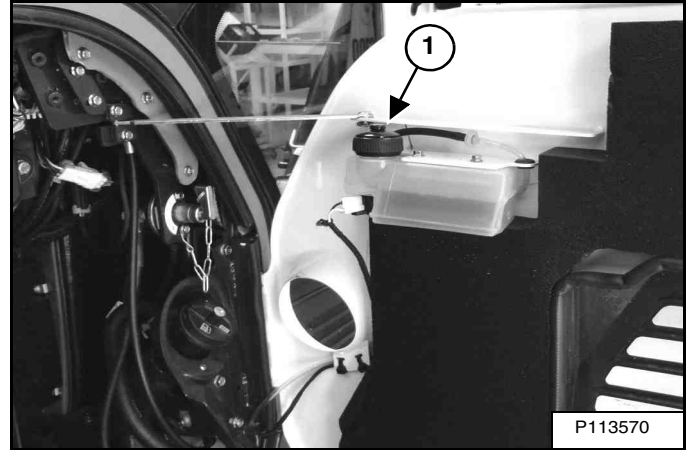

Le réservoir du lave-glace (1) [Figure 24] est situé dans le capot latéral droit.

REMARQUE : si des températures négatives sont prévues, utilisez un lave-glace recommandé pour une utilisation à basses températures pour éviter d'endommager le réservoir du lave-glace.

CABINE DE L'OPÉRATEUR (ROPS / TOPS) (SUITE)

Vitre côté droit

Ouverture de la vitre avant droite

Figure 25

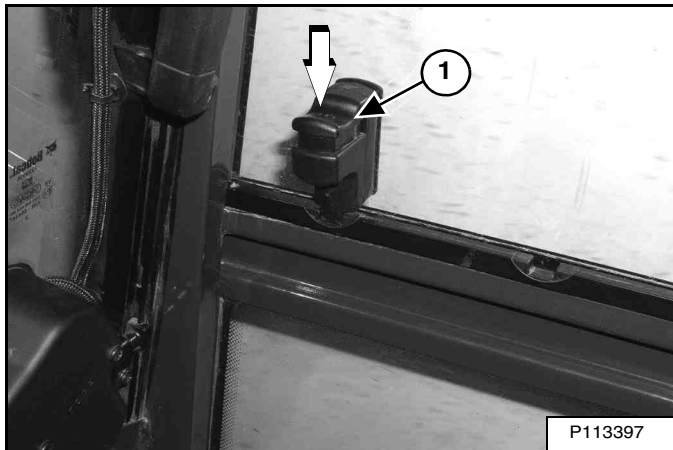

Appuyez sur le loquet (1) [Figure 25] situé à l'avant de la vitre avant.

Figure 26

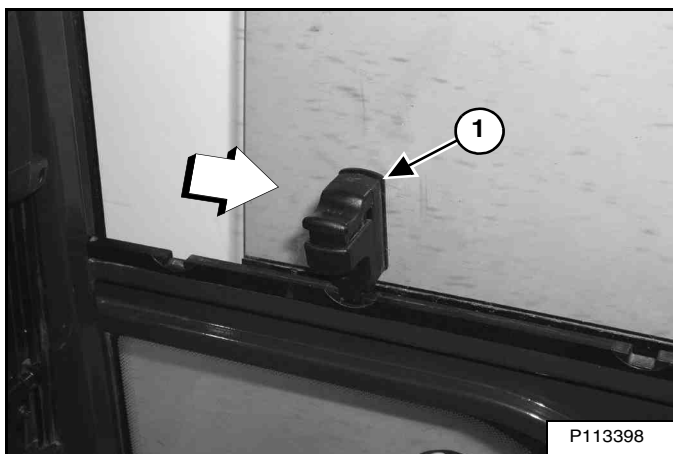

Tirez le loquet (1) [Figure 26] vers l'arrière pour ouvrir la vitre jusqu'à la butée de votre choix. Relâchez le loquet pour verrouiller la fenêtre en position.

Fermeture de la vitre avant droite

Appuyez sur le loquet (1) [Figure 25] et repoussez-le vers l'avant pour fermer la fenêtre.

CABINE DE L'OPÉRATEUR (ROPS / TOPS) (SUITE)

Conduites de chauffage et ventilation

Figure 27

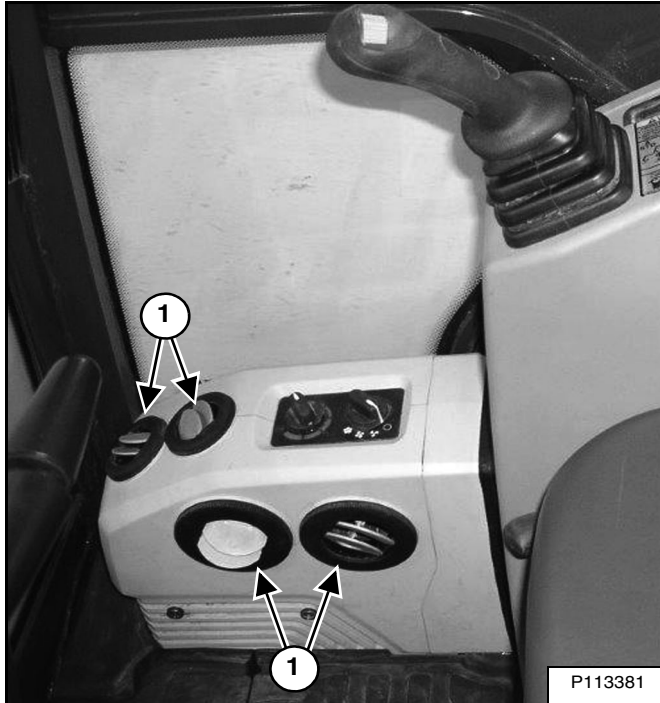

Les bouches de chauffage et ventilation (1) [Figure 27] peuvent être positionnées selon le besoin pour diriger le flux d'air vers différentes zones de la cabine.

SORTIES DE SECOURS

Il est possible de sortir par la porte, la fenêtre arrière et le pare-brise.

Fenêtre latérale ou arrière

Figure 28

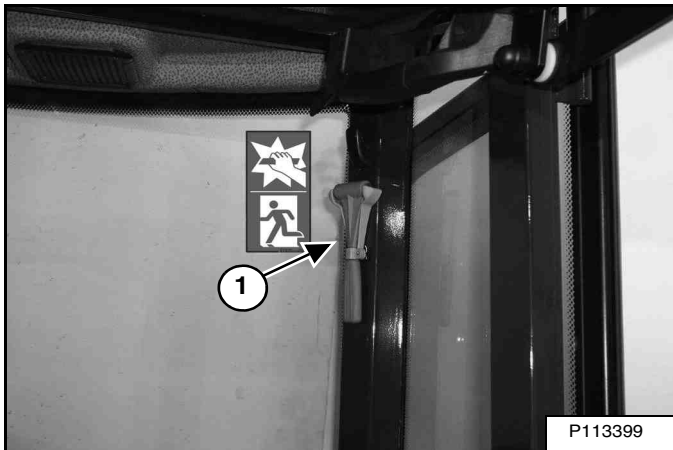

Si, pour quitter la machine en urgence, il est nécessaire de briser une vitre, utilisez le marteau fourni (1) [Figure 28], situé à gauche, à l'arrière de la cabine.

Figure 29

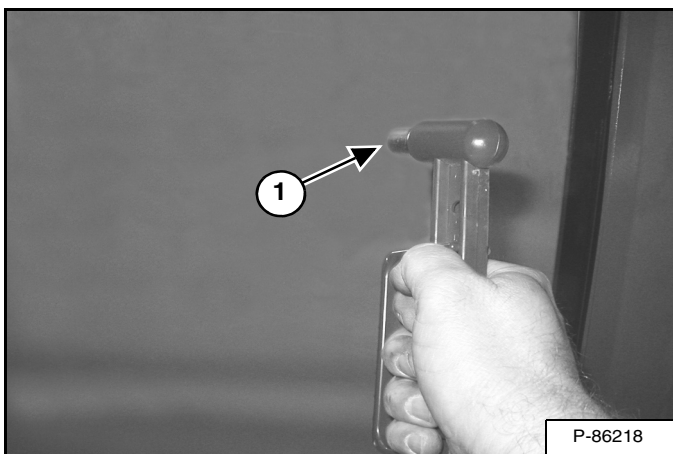

Retirez le marteau de son logement et frappez la vitre avec l'extrémité pointue [Figure 29].

Utilisez le marteau pour retirer les débris de verre des bords de la fenêtre avant de sortir.

Pare-brise

Figure 30



Ouvrez le pare-brise et sortez [Figure 30].

REMARQUE : lorsque la pelle est équipée d'un kit pour applications spéciales, le pare-brise ne peut PAS être utilisé comme sortie de secours.

ALARME DE DÉPLACEMENT

Utilisation

Figure 31

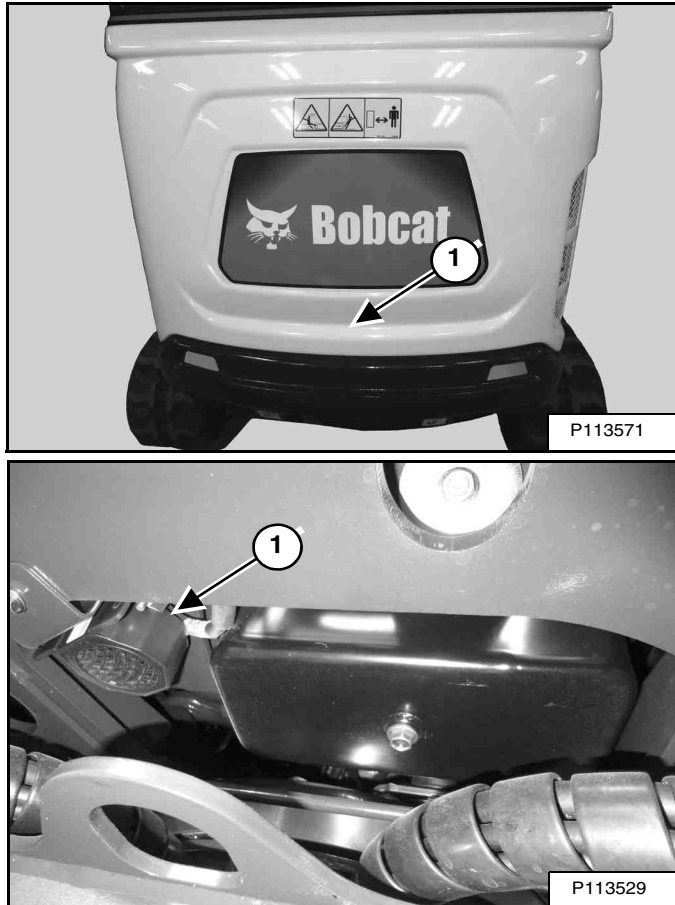

La pelle compacte peut être équipée d'un système d'alarme de déplacement. L'avertisseur de déplacement se situe dans la partie arrière (1) [Figure 31] de la pelle compacte.

AVERTISSEMENT

Cette machine est équipée d'une alarme de déplacement.
L'ALARME DOIT RETENTIR
lors d'un déplacement en marche avant ou en marche arrière.

Veillez à maintenir une bonne visibilité dans la direction du déplacement pour éviter des blessures graves, voire mortelles.

L'opérateur est responsable de la sécurité lors de l'utilisation de la machine.

W-2786-0309

L'alarme de déplacement retentit lorsque l'opérateur déplace les leviers de direction (1) [Figure 32] en position de marche avant ou de marche arrière.

Si l'alarme ne retentit pas ou pour obtenir des instructions de réglage, consultez les instructions de contrôle et d'entretien de l'alarme de déplacement à la section Entretien préventif du manuel (reportez-vous à ALARME DE DÉPLACEMENT, page 107).

COMMANDES DE TRANSLATION

Marche avant et arrière

REMARQUE : les procédures ci-dessous donnent les indications de direction avant, arrière, gauche et droite telles que l'opérateur les voit lorsqu'il est assis sur son siège.

Figure 32

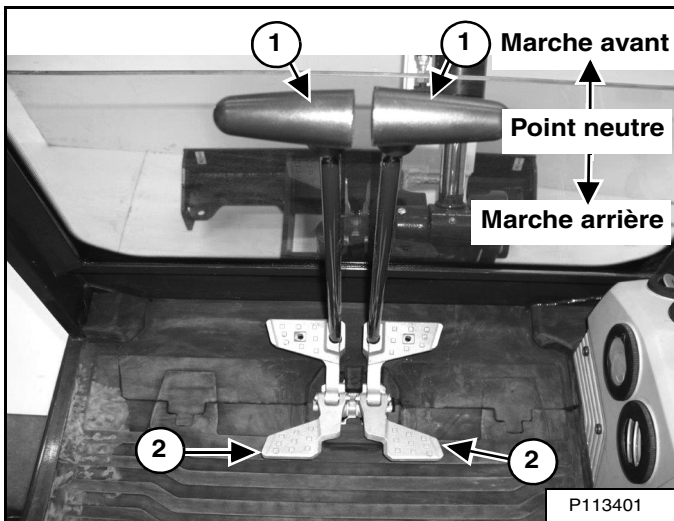

Positionnez la lame à l'avant de la machine (vue du siège de l'opérateur). Déplacez lentement les deux leviers de direction* (1) [Figure 32] vers l'avant pour déplacer la pelle en marche avant ou vers l'arrière pour la déplacer en marche arrière.

* La translation peut également être commandée à l'aide des pédales (2) [Figure 32]. Rabattez l'arrière des pédales vers l'avant pour augmenter l'espace disponible au sol.



AVERTISSEMENT

RISQUE DE BLESSURES GRAVES, VOIRE MORTELLES

- Avant de déplacer la machine, vérifiez l'emplacement de la lame. Lorsqu'elle se trouve à l'arrière, actionnez les leviers ou les pédales de direction dans la direction opposée à celle utilisée lorsque la lame se trouve à l'avant de la machine.
- Déplacez lentement les leviers ou pédales de direction. Tout mouvement brusque provoque un déplacement incontrôlé de la machine.

W-2235-EN-1009

Tourner

Virage à droite

Figure 33

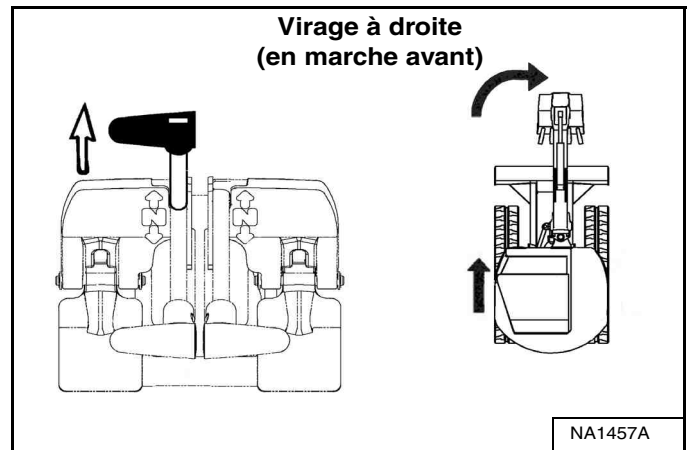

Poussez le levier de direction gauche vers l'avant pour tourner à droite [Figure 33] en marche avant.

Figure 34

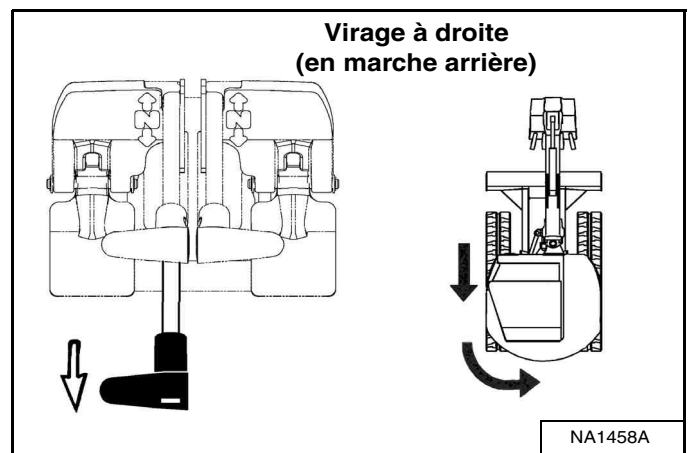

Tirez le levier de direction gauche vers l'arrière pour tourner à droite en marche arrière [Figure 34].

COMMANDES DE TRANSLATION (SUITE)

Tourner (suite)

Virage à droite par contre-rotation

Figure 35

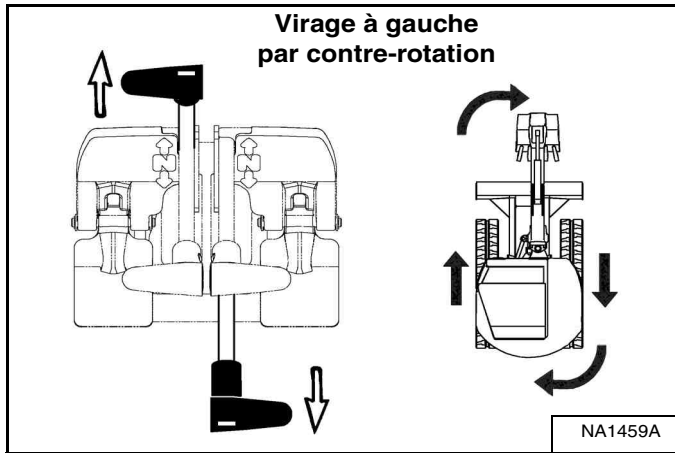

Poussez le levier de direction gauche vers l'avant et tirez le levier de direction droit vers l'arrière [Figure 35].

Virage à gauche

Figure 36

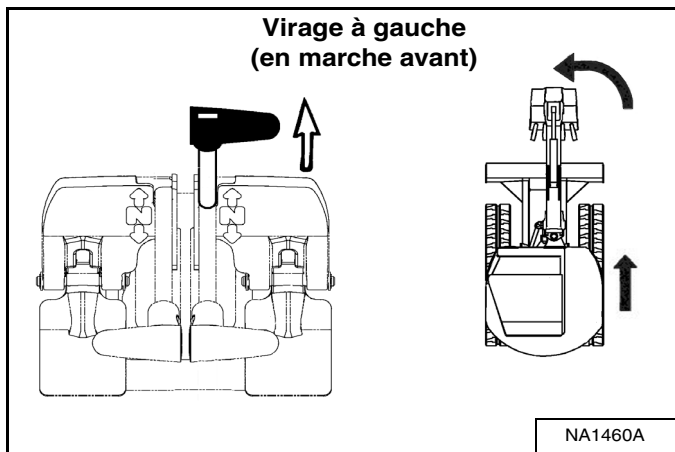

Poussez le levier de direction droit vers l'avant pour tourner à gauche en marche avant [Figure 36].

Figure 37

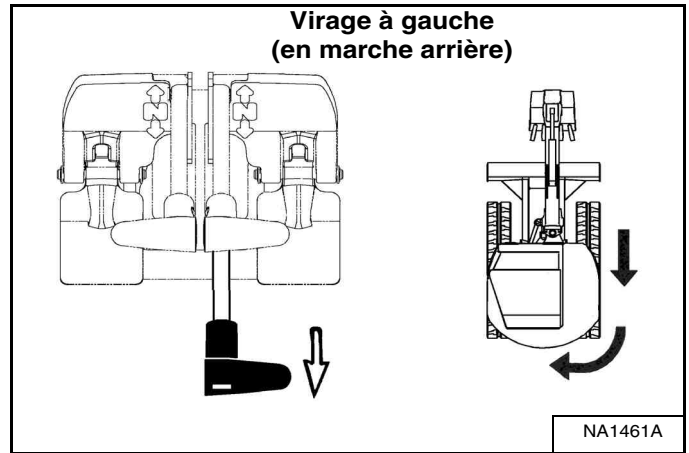

Tirez le levier de direction droit vers l'arrière pour tourner à gauche en marche arrière [Figure 37].

Virage à gauche par contre-rotation

Figure 38

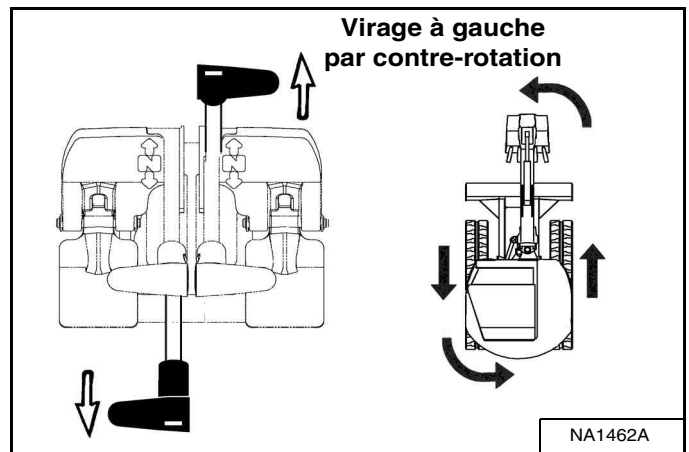

Poussez le levier de direction droit vers l'avant et tirez le levier de direction gauche vers l'arrière [Figure 38].

COMMANDES HYDRAULIQUES

Schéma de commande ISO

Manipulateur gauche

Figure 39

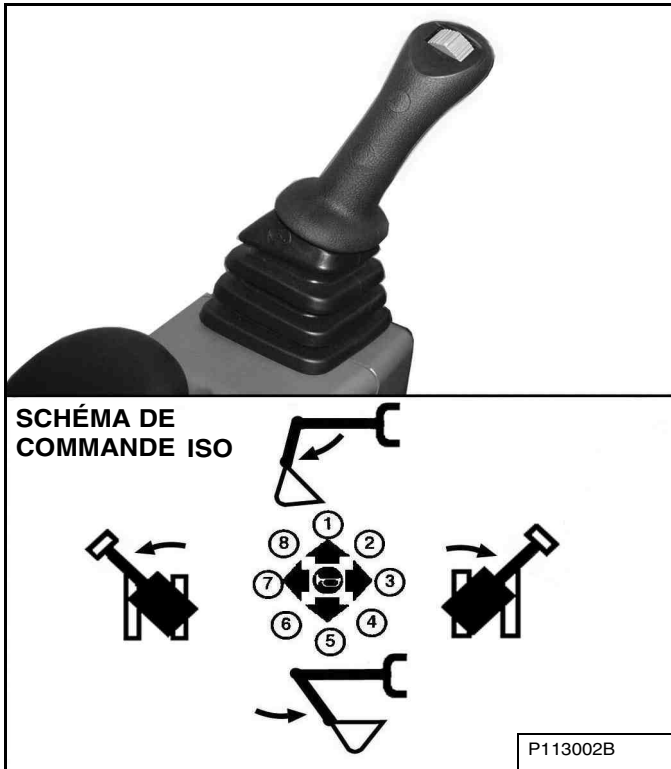

Le manipulateur gauche permet de commander le balancier et l'orientation de la tourelle [Figure 39].

1. Extension du balancier
2. Extension du balancier et orientation vers la droite
3. Orientation vers la droite
4. Rappel du balancier et orientation vers la droite
5. Rappel du balancier
6. Rappel du balancier et orientation vers la gauche
7. Orientation vers la gauche
8. Extension du balancier et orientation vers la gauche

Manipulateur droit

Figure 40

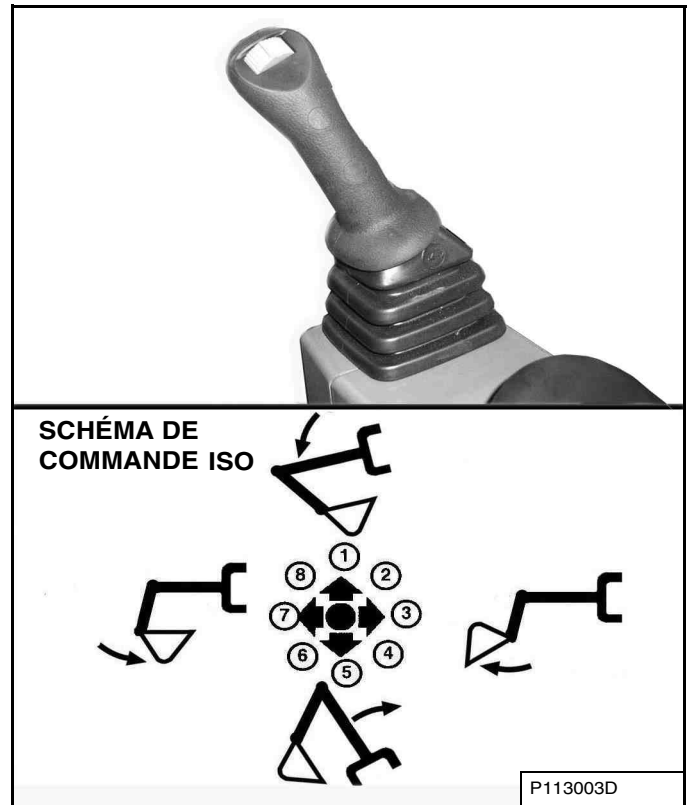

Le manipulateur droit permet de commander la flèche et le godet [Figure 40].

1. Descente de la flèche
2. Descente de la flèche et ouverture du godet
3. Ouverture du godet
4. Montée de la flèche et ouverture du godet
5. Montée de la flèche
6. Montée de la flèche et fermeture du godet
7. Fermeture du godet
8. Descente de la flèche et fermeture du godet



AVERTISSEMENT

RISQUE DE BLESSURES GRAVES, VOIRE MORTELLES

Avant de quitter la machine :

- Posez le groupe de travail au sol.
- Abaissez la lame au sol.
- Arrêtez le moteur et retirez la clé.
- Relevez la console de commande.

W-2780-0109

COMMANDES HYDRAULIQUES (SUITE)

Raccords rapides

AVERTISSEMENT

RISQUE DE BRÛLURES

Quand la machine et les accessoires fonctionnent, l'huile hydraulique, les conduites, les raccords et les raccords rapides peuvent devenir très chauds. Par conséquent, branchez et débranchez les raccords rapides avec prudence.

W-2220-0396

AVERTISSEMENT

RISQUE DE BLESSURES GRAVES, VOIRE MORTELLES

Le carburant diesel ou l'huile hydraulique sous pression peuvent percer la peau ou les yeux et provoquer des blessures graves, voire mortelles. Les fuites de liquide sous pression ne sont pas toujours visibles. Pour les détecter, utilisez un morceau de bois ou de carton. N'utilisez jamais la main nue. Portez des lunettes de sécurité. En cas de pénétration de liquide dans la peau ou les yeux, consultez immédiatement un médecin spécialisé dans ce domaine.

W-2072-EN-0909

Figure 41

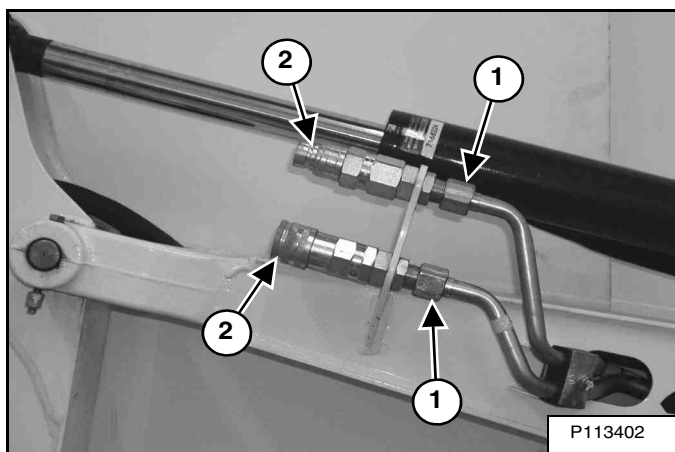

La pelle compacte est équipée de conduites hydrauliques (1) [Figure 41] pour alimenter les accessoires en huile hydraulique.

Des raccords rapides à face plane (2) [Figure 41] sont disponibles en option. Contactez votre concessionnaire Bobcat pour les obtenir.

Connexion :

Si la machine est équipée de raccords rapides à face plane, éliminez les saletés ou débris accumulés sur la surface des raccords rapides mâles et femelles ainsi que sur le pourtour des raccords rapides mâles. Contrôlez visuellement les raccords pour vous assurer qu'ils ne présentent pas de signe de corrosion, de fissures, d'endommagement ou d'usure excessive. Le cas échéant, remplacez le(s) raccord(s) (2) [Figure 41].

Poussez le raccord rapide mâle dans le raccord rapide femelle. Le branchement est complet lorsque le manchon de verrouillage glisse vers l'avant sur le raccord rapide femelle.

Déconnexion :

Figure 42

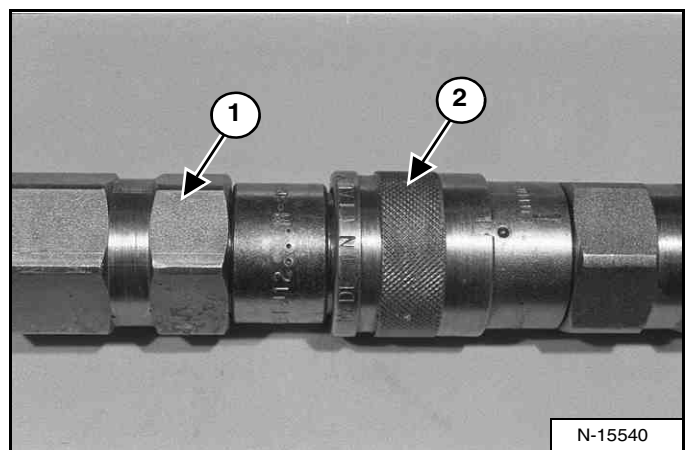

Maintenez le raccord mâle (1). Repoussez le manchon (2) [Figure 42] sur le raccord femelle jusqu'à ce que les raccords se déconnectent.

COMMANDES HYDRAULIQUES (SUITE)

Auxiliaires hydrauliques – Commandes par manipulateurs hydrauliques

Si la machine est équipée du contacteur du circuit hydraulique auxiliaire (1) [Figure 44], reportez-vous aux informations ci-après. Si elle est équipée de la pédale du circuit hydraulique auxiliaire (1) [Figure 46], reportez-vous à Auxiliaires hydrauliques – Commandes manuelles, page 54.

Débit hydraulique continu

Appuyez sur le bouton (2) [Figure 44] situé sur la partie avant du manipulateur pour assurer un débit continu vers le raccord femelle.

REMARQUE : poussez le contacteur (1) vers la gauche tout en appuyant sur le bouton (2) [Figure 44] situé sur la partie avant du manipulateur pour assurer un débit continu vers le raccord mâle.

Appuyez sur le bouton (2) [Figure 44] une fois de plus pour interrompre le débit auxiliaire en direction des raccords rapides.

REMARQUE : l'utilisation du débit inversé peut endommager certains accessoires. Utilisez le débit inversé uniquement si votre accessoire est approuvé pour une telle utilisation. Pour en savoir plus, consultez le Manuel d'utilisation et d'entretien de l'accessoire.

Figure 43



Débit hydraulique auxiliaire commutable

Appuyez une fois sur le bouton des auxiliaires hydrauliques (1) pour activer le débit du circuit hydraulique auxiliaire commutable. Le témoin (2) [Figure 43] est allumé lorsque le circuit hydraulique auxiliaire commutable est activé.

Appuyez une seconde fois sur le bouton (1) pour désactiver le circuit hydraulique auxiliaire. Le témoin (2) [Figure 43] s'éteint.

REMARQUE : si les auxiliaires hydrauliques sont activés lorsque le moteur est arrêté, ils restent activés lorsque le moteur est redémarré.

Appuyez sur le bouton des auxiliaires hydrauliques (1) (un bip sonore retentit à chaque pression). Le dernier paramètre sélectionné (Aux3, Aux2 ou Aux1) s'affiche (2). Le témoin (3) [Figure 43] s'allume.

Pour modifier le débit auxiliaire, appuyez sur le bouton du circuit hydraulique auxiliaire (1). À chaque pression, le réglage suivant s'affiche à l'écran (2) [Figure 43]. Une fois le réglage souhaité sélectionné, il reste actif jusqu'à ce que l'opérateur sélectionne un débit différent. (Par exemple, même si le moteur a été arrêté, si Aux2 a été sélectionné, puis la machine arrêtée et redémarrée, le réglage Aux2 reste actif lorsque la machine est redémarrée.)

Exemples de réglages de débit hydraulique auxiliaire commutable et accessoires correspondants :

RÉGLAGE DU DÉBIT AUX.	DÉBIT	ACCESSOIRES
Aux3	Maximum	Brise-roche, tarière
Aux2	Moyen	Pince
Aux1	Min.	Accessoires ne nécessitant qu'un très faible débit pour être commandés

REMARQUE : utilisez uniquement des accessoires approuvés pour votre modèle de pelle compacte. Des accessoires sont approuvés pour chaque modèle en fonction de divers facteurs. Des accessoires non approuvés risquent d'entraîner des dommages à l'accessoire ou à la pelle compacte.

Figure 44

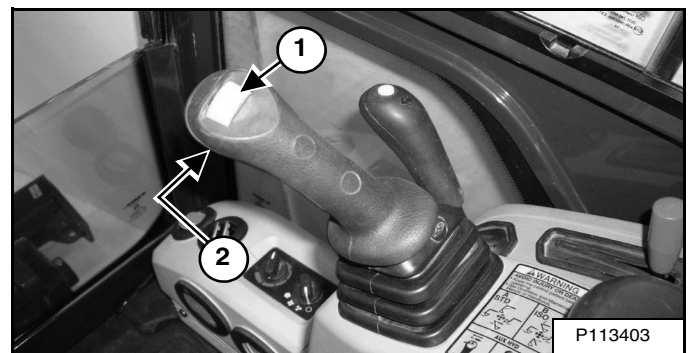

Déplacez le contacteur (1) [Figure 44] du manipulateur droit vers la droite pour alimenter le raccord rapide femelle en débit hydraulique. Déplacez le contacteur vers la gauche pour alimenter le raccord rapide mâle en débit hydraulique. Si le contacteur est placé à mi-course, les fonctions auxiliaires se déplacent à une vitesse réduite environ de moitié.

Appuyez sur le bouton (2) [Figure 44] situé sur la partie avant du manipulateur pour assurer un débit commutable continu vers le raccord rapide femelle.

REMARQUE : poussez le contacteur (1) vers la gauche tout en appuyant sur le bouton (2) [Figure 44] situé sur la partie avant du manipulateur pour assurer un débit commutable continu vers le raccord rapide mâle.

Appuyez sur le bouton (2) [Figure 44] une fois de plus pour interrompre le débit auxiliaire en direction des raccords rapides.

COMMANDES HYDRAULIQUES (SUITE)

Libération de la pression hydraulique – Avec commandes par manipulateurs hydrauliques (pelle compacte et accessoire)

REMARQUE : les informations qui suivent s'appliquent uniquement à la commande des auxiliaires hydrauliques à l'aide du contacteur sur le manipulateur (1) [Figure 44]. Pour les commandes manuelles des auxiliaires hydrauliques, reportez-vous à la [Figure 46].

Pelle compacte :

Posez l'accessoire à plat sur le sol.

Arrêtez le moteur et placez la clé en position MARCHE.

REMARQUE : la console gauche doit être complètement abaissée pour libérer la pression hydraulique.

REMARQUE : le moteur de la pelle compacte doit avoir été démarré récemment pour pouvoir libérer la pression hydraulique.

Figure 45

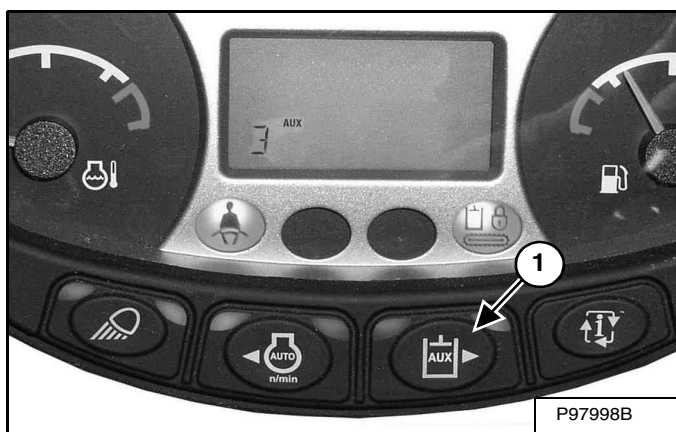

Si les auxiliaires hydrauliques sont désactivés, appuyez sur le bouton du circuit hydraulique auxiliaire (AUX) (1) [Figure 45], puis déplacez le contacteur (1) [Figure 44] vers la droite et la gauche à plusieurs reprises.

Si les auxiliaires hydrauliques sont activés, déplacez le contacteur (1) [Figure 44] vers la droite et la gauche à plusieurs reprises.

Accessoires :

- Suivez la procédure ci-dessus pour libérer la pression hydraulique dans la pelle compacte.
- Connectez le raccord mâle de l'accessoire au raccord femelle de la pelle compacte, puis répétez la procédure ci-dessus. La pression hydraulique de l'accessoire est ainsi libérée.
- Connectez le raccord femelle de l'accessoire.

Quand le circuit hydraulique auxiliaire est sous pression, les raccords rapides sont difficiles à connecter à l'accessoire.

Auxiliaires hydrauliques – Commandes manuelles

Si la machine est équipée de la pédale du circuit hydraulique auxiliaire (1) [Figure 46], reportez-vous aux informations ci-après. Si elle est équipée du contacteur du circuit hydraulique auxiliaire sur le manipulateur (1) [Figure 44], reportez-vous à Auxiliaires hydrauliques – Commandes par manipulateurs hydrauliques, page 53.

Figure 46

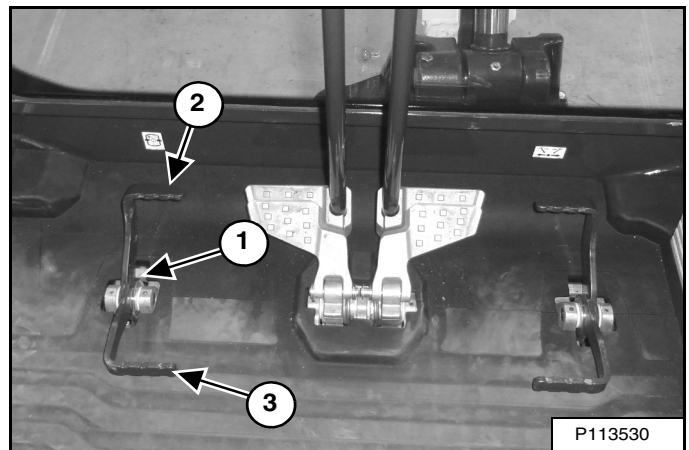

Appuyez sur l'avant de la pédale (2) [Figure 46] pour alimenter le raccord rapide femelle (selon modèle) en débit et pression hydrauliques.

Appuyez sur l'arrière de la pédale (3) [Figure 46] pour alimenter le raccord rapide mâle (selon modèle) en débit et pression hydrauliques.

Libération de la pression hydraulique – Avec commandes manuelles (pelle compacte et accessoire)

Posez l'accessoire à plat sur le sol.

Arrêtez le moteur.

Pelle compacte :

Le moteur arrêté, déplacez la pédale (1) [Figure 46] plusieurs fois dans les deux sens.

Accessoires :

- Suivez la procédure ci-dessus pour libérer la pression de la pelle compacte.
- Connectez le raccord rapide mâle de l'accessoire au raccord rapide femelle de la pelle compacte. Répétez ensuite la procédure décrite précédemment. La pression hydraulique de l'accessoire est ainsi libérée.
- Connectez le raccord femelle de l'accessoire.

Quand le circuit hydraulique auxiliaire est sous pression, les raccords rapides sont difficiles à connecter à l'accessoire.

COMMANDE D'ACCÉLÉRATEUR

Sélection du régime moteur

Figure 47

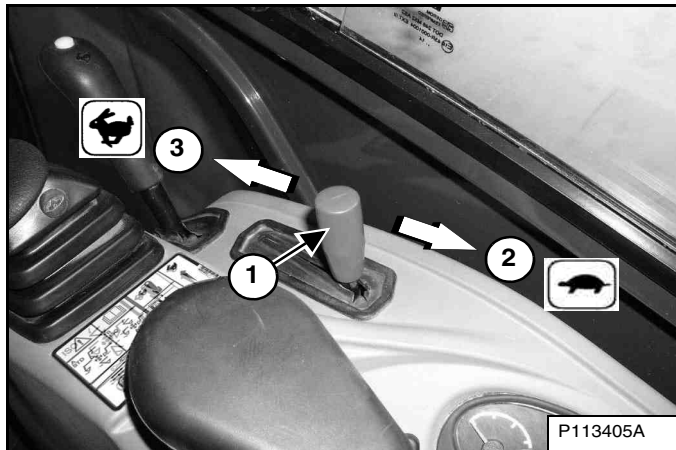

Le levier d'accélérateur (1) [Figure 47] contrôle le régime moteur.

Pour réduire le régime moteur, tirez le levier d'accélérateur vers l'arrière (2). Pour augmenter le régime moteur, poussez le levier d'accélérateur vers l'avant (3) [Figure 47].

LEVIER DE COMMANDE DE LA LAME

Levage et abaissement de la lame

Figure 48

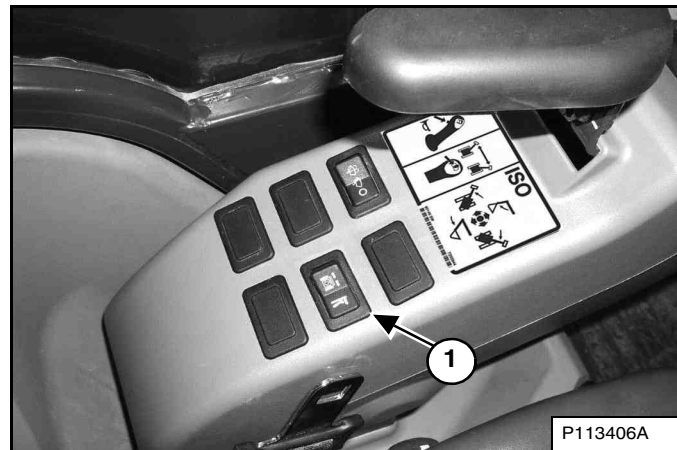

Déplacez le contacteur de commande de la lame / d'écartement et de rapprochement des chenilles (1) [Figure 48] en position Lame.

Figure 49

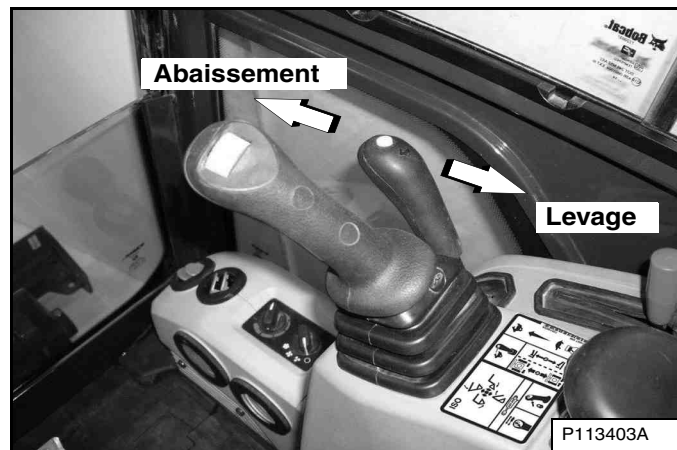

Poussez le levier de commande de la lame / d'écartement et de rapprochement des chenilles vers l'avant pour abaisser la lame [Figure 49].

Tirez le levier de commande de la lame / d'écartement et de rapprochement des chenilles vers l'arrière pour lever la lame [Figure 49].

REMARQUE : maintenez la lame appuyée au sol pour améliorer les performances de fouille.

RAPPROCHEMENT / ÉCARTEMENT DES CHENILLES

Utilisation

Figure 50

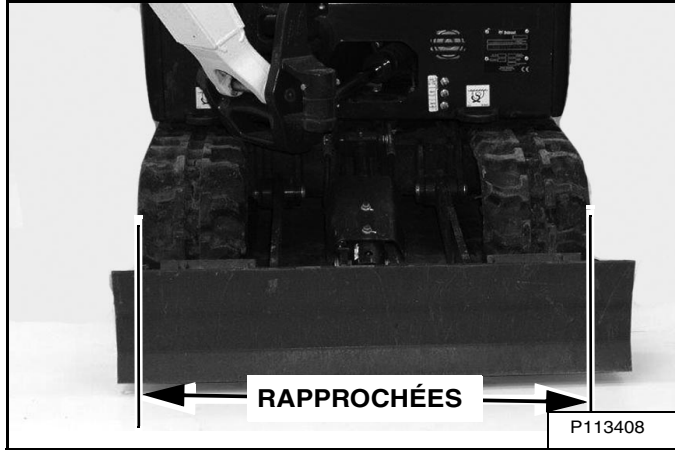

Il est possible de rapprocher les chenilles de la pelle compacte lors de son transport sur une remorque ou de l'accès à des zones étroites [Figure 50].

Figure 51

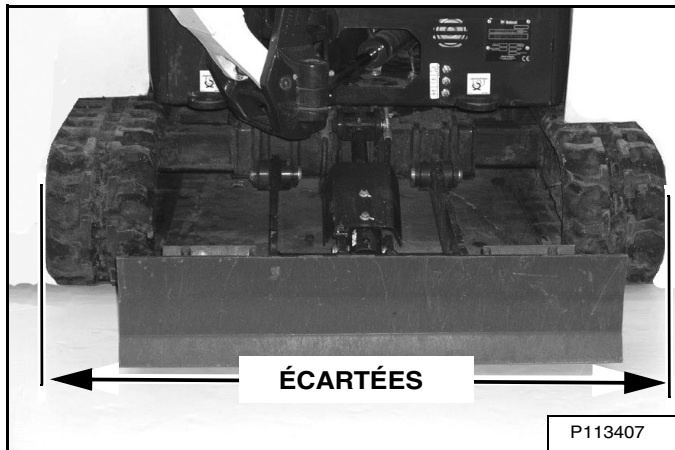

Écartez les chenilles pour améliorer les performances de fouille [Figure 51].

IMPORTANT

Pour éviter d'user ou d'endommager les chenilles, relevez toujours la pelle compacte avant d'écartier ou de rapprocher les chenilles.

I-2193-0599

Figure 52

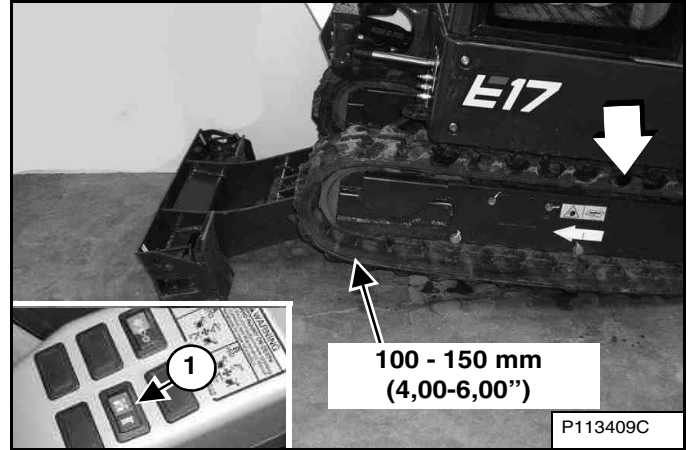

Déplacez le contacteur de commande de la lame / d'écartement et de rapprochement des chenilles (1) [Figure 52] vers la droite en position lame.

Lorsque la flèche et le balancier sont positionnés au-dessus de la lame, abaissez la lame jusqu'à ce que les chenilles soient relevées de 100 à 150 mm (4,00 - 6,00") au-dessus du sol [Figure 52].

Faites pivoter la tourelle de 180°.

Figure 53

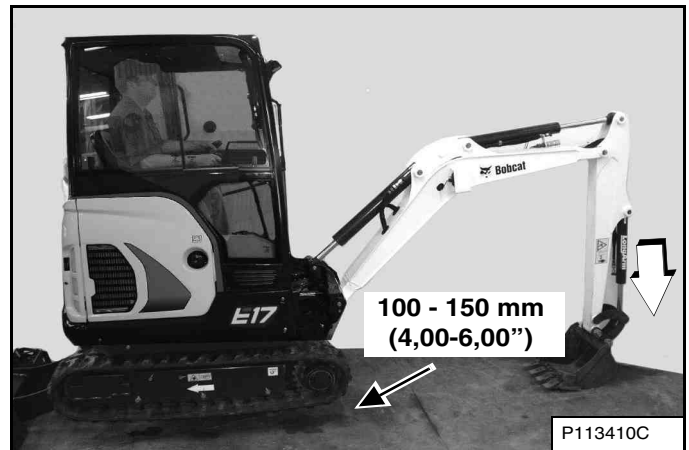

Abaissez la flèche et le balancier pour relever l'arrière de la pelle compacte jusqu'à ce que les chenilles soient relevées de 100 à 150 mm (4,00-6,00") au-dessus du sol [Figure 53].

RAPPROCHEMENT / ÉCARTEMENT DES CHENILLES (SUITE)

Utilisation (suite)

Figure 54



Déplacez le contacteur de commande de la lame / d'écartement et de rapprochement des chenilles (1) [Figure 54] en position Rapprochement et écartement des chenilles.

Figure 56

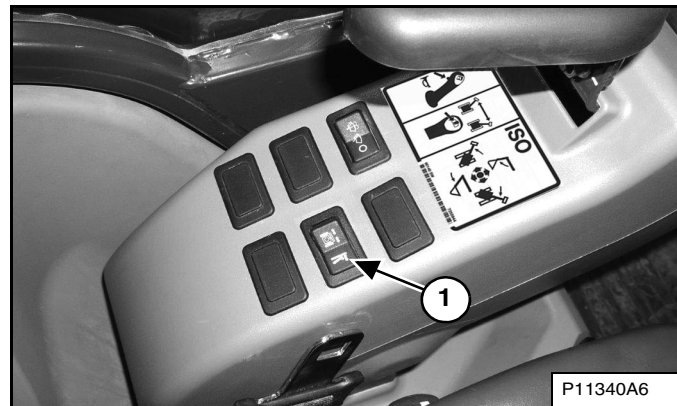

REMARQUE : remettez toujours le contacteur de commande de la lame / d'écartement et de rapprochement des chenilles (1) [Figure 56] en position lame pendant l'utilisation de la machine afin d'empêcher les chenilles de bouger lors de l'actionnement du levier de commande de la lame / d'écartement et de rapprochement des chenilles.

IMPORTANT

Pour éviter d'user ou d'endommager les chenilles, relevez toujours la pelle compacte avant d'écartier ou de rapprocher les chenilles.

I-2193-0599

Figure 55

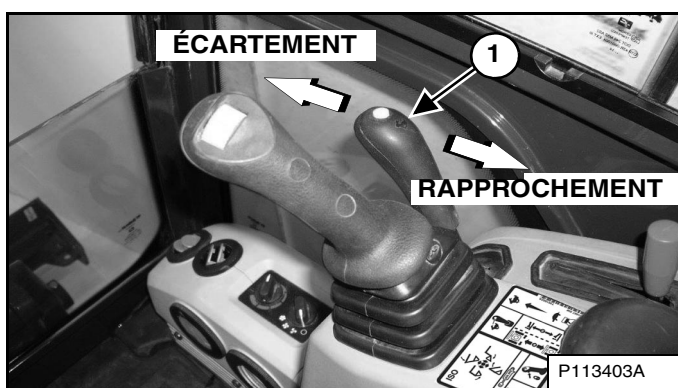

Poussez le levier de commande de la lame / d'écartement et de rapprochement des chenilles (1) [Figure 55] vers l'avant pour écartier les chenilles. Maintenez le levier en avant jusqu'à ce que les chenilles soient écartées au maximum.

Tirez le levier de commande de la lame / d'écartement et de rapprochement des chenilles [Figure 55] vers l'arrière pour rapprocher les chenilles. Maintenez le levier en arrière jusqu'à ce que les chenilles soient rapprochées au maximum.

Les chenilles doivent être complètement écartées ou complètement rapprochées lors de l'utilisation de la machine.

Relevez la flèche et le balancier pour abaisser l'arrière de la pelle compacte au sol.

Faites pivoter la tourelle de 180°.

Levez la lame jusqu'à ce que les chenilles reposent sur le sol.

Allongement de la lame

Figure 57

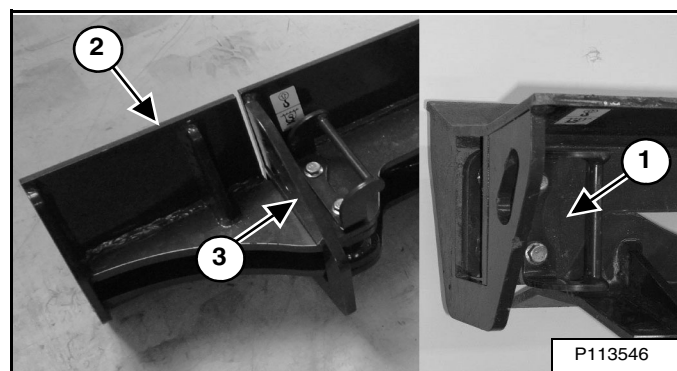

Levez légèrement la lame et placez une cale dessous. Abaissez complètement la lame.

Retirez la goupille de retenue de la lame (1) [Figure 57].

Retirez la rallonge de lame (2) [Figure 57] et placez-la en position lame extérieure.

Reposez la goupille de retenue de la lame (3) [Figure 57].

REMARQUE : utilisez toujours la machine avec les chenilles soit complètement écartées, soit complètement rapprochées.

DÉPORT DE FLÈCHE

Utilisation

Figure 58

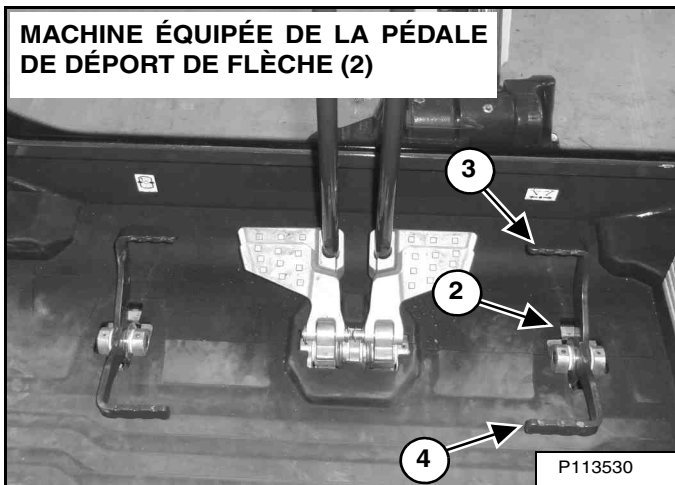

Sur les machines équipées du contacteur sur le manipulateur (1) [Figure 58] :

Le contacteur de déport de flèche (1) [Figure 58] (selon modèle) situé sur le manipulateur gauche contrôle le déport de la flèche. Déplacez le contacteur vers la gauche pour déporter la flèche vers la gauche. Déplacez le contacteur vers la droite pour déporter la flèche vers la droite.

Sur les machines équipées de la pédale de déport de flèche (2) [Figure 58] :

La pédale de déport de flèche (2) (selon modèle) commande le déport de la flèche. Appuyez sur l'avant (3) de la pédale pour déporter la flèche vers la gauche. Appuyez sur l'arrière (4) [Figure 58] de la pédale pour déporter la flèche vers la droite.

Figure 59

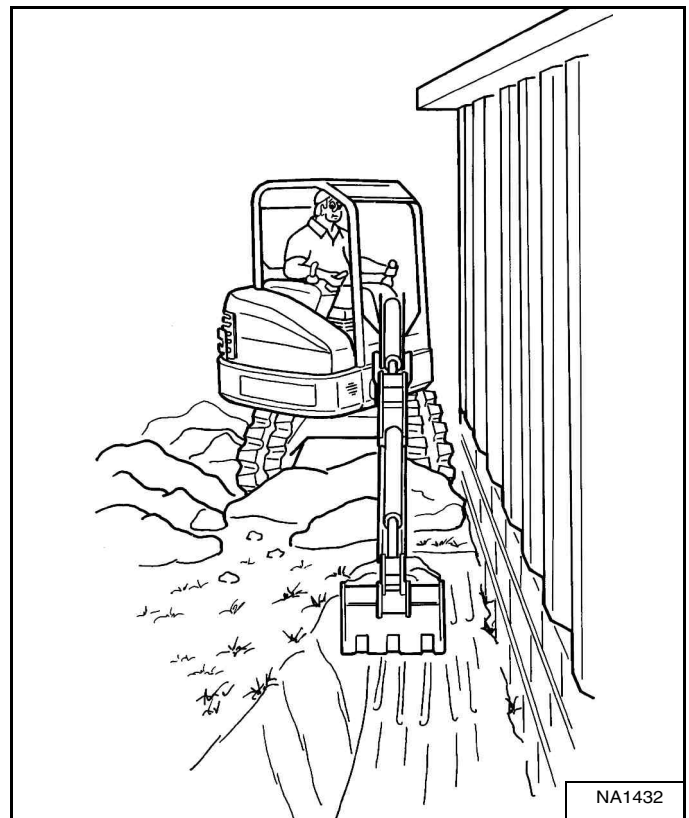

REMARQUE : le déport de flèche permet de décaler la flèche par rapport à la tourelle pour creuser plus près d'une structure [Figure 59].

CLAPET DE MAINTIEN DE CHARGE DE LA FLÈCHE

Description

Le clapet de maintien de charge de la flèche (selon modèle) maintient la flèche en position en cas de perte de pression hydraulique.



AVERTISSEMENT

RISQUE DE BLESSURES GRAVES, VOIRE MORTELLES

Ne vous tenez jamais sous le groupe de travail ou l'accessoire relevé.

W-2793-0409

Abaissement de la flèche avec clapet de maintien de charge

Figure 60

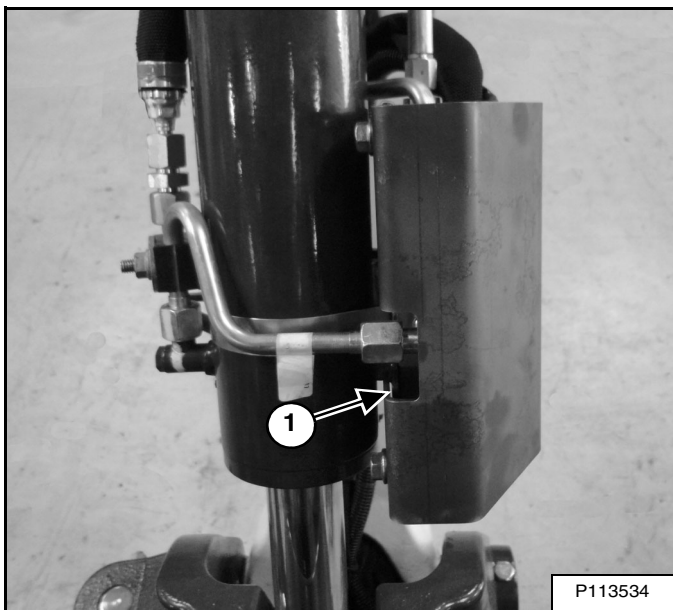

Si la pelle compacte est équipée d'un clapet de maintien de charge de la flèche (1) [Figure 60], celui-ci est monté sur le vérin de flèche, côté tige.

REMARQUE : NE retirez PAS et N'ajustez PAS les deux clapets de sécurité secondaires (2) [Figure 60]. Si les clapets de sécurité secondaires ont été altérés, faites contrôler la machine par votre concessionnaire Bobcat.

Figure 61

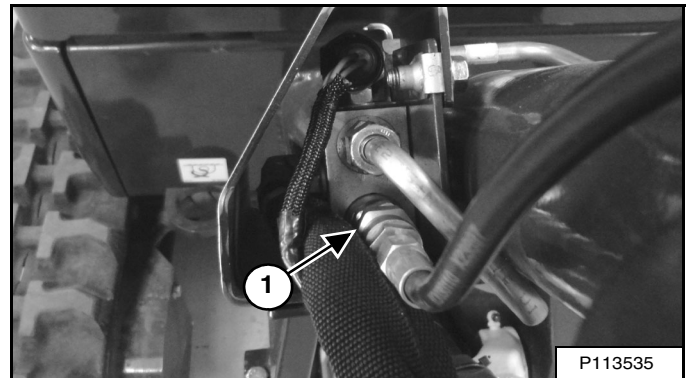

REMARQUE : NE retirez PAS et N'ajustez PAS le clapet de sécurité secondaire (1) [Figure 61] (relié au flexible de vidange). Si le clapet de sécurité secondaire a été altéré, faites contrôler la machine par votre concessionnaire Bobcat.

Figure 62

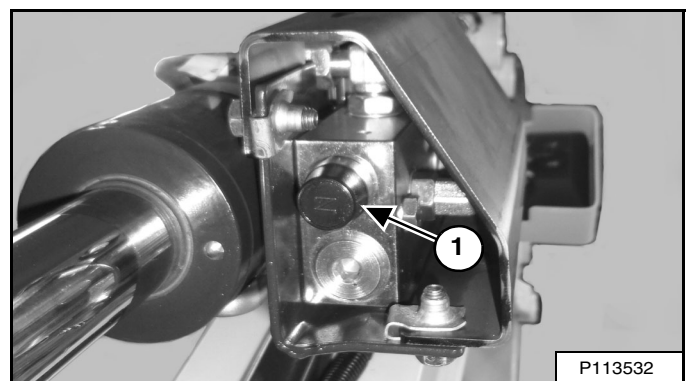

Retirez le capuchon de protection en plastique (1) [Figure 62].



AVERTISSEMENT

RISQUE DE BRÛLURES

Quand la machine et les accessoires fonctionnent, l'huile hydraulique, les conduites, les raccords et les raccords rapides peuvent devenir très chauds. Par conséquent, branchez et débranchez les raccords rapides avec prudence.

W-2220-0396

CLAPET DE MAINTIEN DE CHARGE DE LA FLÈCHE (SUITE)

Abaissement de la flèche avec clapet de maintien de charge (suite)

Figure 63

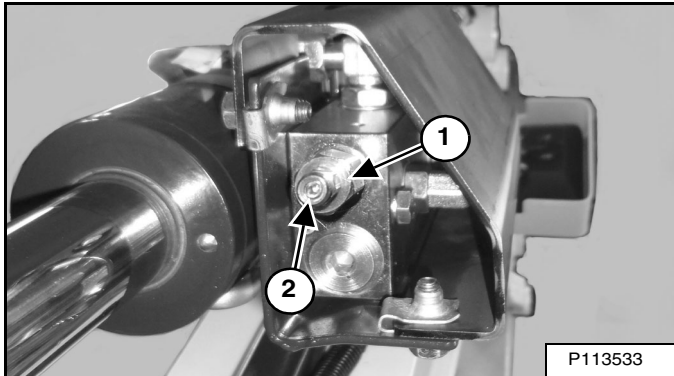

Procédures d'abaissement :

En cas de défaillance du flexible côté base, ou en cas de défaillance du flexible côté tige, sans pression de l'accumulateur :

REMARQUE : si le clapet de sécurité doit être ajusté pour pouvoir abaisser la flèche, il doit être remplacé. Il est impossible de le réinitialiser au réglage d'usine.

Desserrez le contre-écrou (1). Placez une clé hexagonale dans la vis (2) [Figure 63], faites lentement tourner la vis dans le sens horaire et laissez la flèche s'abaisser au sol.

Remplacez le clapet de sécurité [Figure 63]. Contactez votre concessionnaire Bobcat pour obtenir les pièces de rechange.

En cas de défaillance du flexible côté tige, avec la pression de l'accumulateur :

Placez un récipient sous le clapet et l'extrémité du flexible de sorte à récupérer l'huile hydraulique. Entrez dans la cabine de la pelle compacte et appuyez sur le bouton ENTER CODE (tableau de bord sans clé), ou mettez la clé en position MARCHE, sans démarrer le moteur. Déplacez lentement le manipulateur en position d'abaissement de la flèche et laissez la flèche s'abaisser au sol.

Perte de pression hydraulique :

Observez la même procédure **qu'en cas de défaillance du flexible côté base, ou en cas de défaillance du flexible côté tige, sans pression de l'accumulateur.**

CLAPET DE MAINTIEN DE CHARGE DU BALANCIER

Description

Le clapet de maintien de charge du balancier (selon modèle) maintient le balancier en position en cas de perte de pression hydraulique.



AVERTISSEMENT

RISQUE DE BLESSURES GRAVES, VOIRE MORTELLES

Ne vous tenez jamais sous le groupe de travail ou l'accessoire relevé.

W-2793-0409

Abaissement du balancier avec clapet de maintien de charge

Figure 64

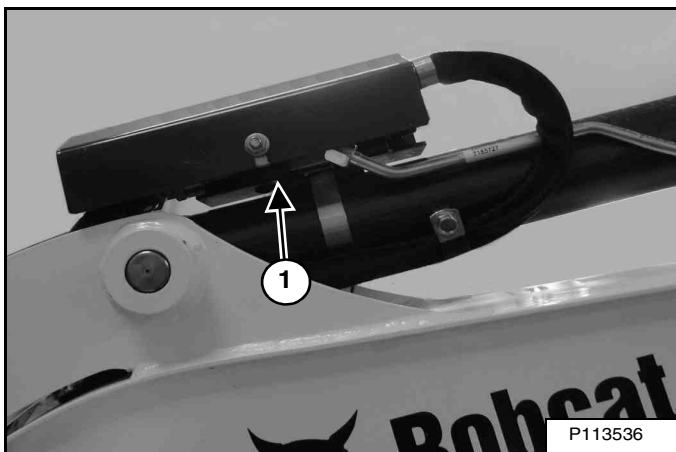

Si la pelle compacte est équipée d'un clapet de maintien de charge du balancier (1) [Figure 64], celui-ci est monté à l'extrémité base du vérin de balancier, comme illustré.

Figure 65

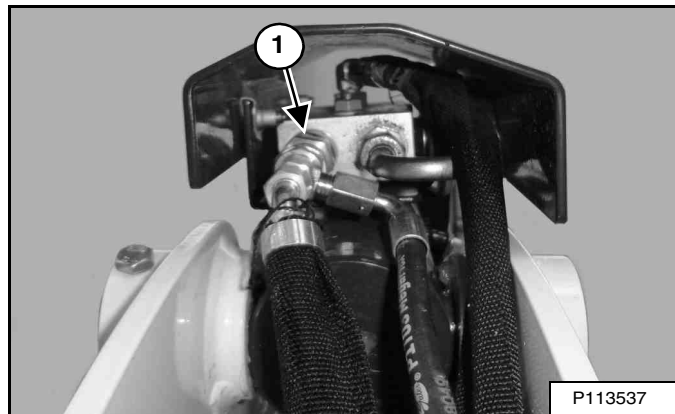

REMARQUE : NE retirez PAS et N'ajustez PAS le clapet de sécurité secondaire (1) [Figure 65] (relié au flexible de vidange). Si le clapet de sécurité secondaire a été altéré, faites contrôler la machine par votre concessionnaire Bobcat.

Figure 66

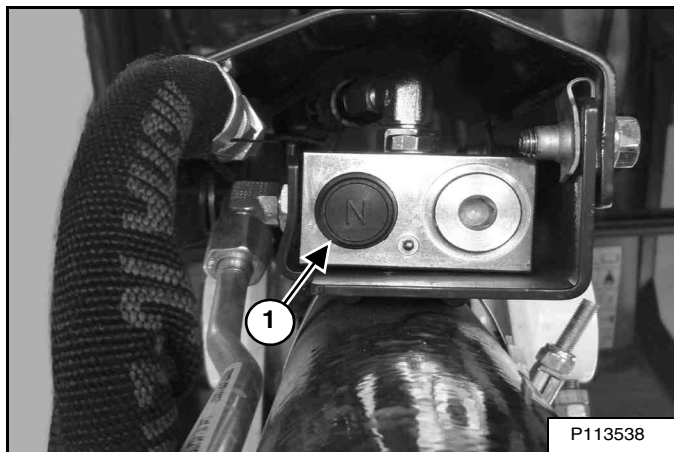

Retirez le capuchon de protection en plastique (1) [Figure 66].



AVERTISSEMENT

RISQUE DE BRÛLURES

Quand la machine et les accessoires fonctionnent, l'huile hydraulique, les conduites, les raccords et les raccords rapides peuvent devenir très chauds. Par conséquent, branchez et débranchez les raccords rapides avec prudence.

W-2220-0396

CLAPET DE MAINTIEN DE CHARGE DU BALANCIER (SUITE)

Abaissement du balancier avec clapet de maintien de charge (suite)

Figure 67

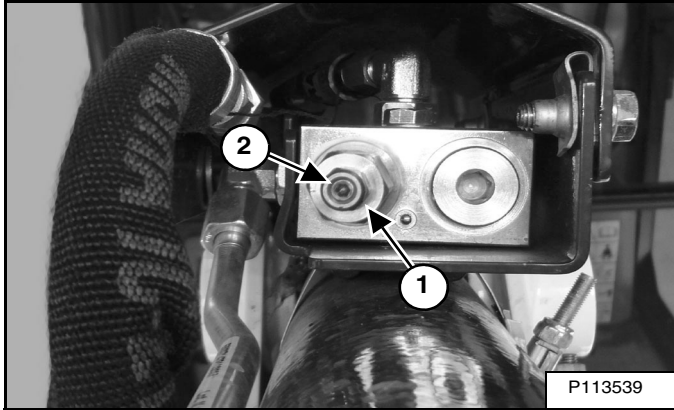

Procédures d'abaissement :

En cas de défaillance du flexible côté base, ou en cas de défaillance du flexible côté tige, sans pression de l'accumulateur :

REMARQUE : si le clapet de sécurité doit être ajusté pour pouvoir abaisser la flèche, il doit être remplacé. Il est impossible de le réinitialiser au réglage d'usine.

Desserrez le contre-écrou (1). Placez une clé hexagonale dans la vis (2) [Figure 67], faites lentement tourner la vis dans le sens horaire et laissez le balancier s'abaisser au sol.

Remplacez le clapet de sécurité [Figure 67]. Contactez votre concessionnaire Bobcat pour obtenir les pièces de rechange.

En cas de défaillance du flexible côté tige, avec la pression de l'accumulateur :

Placez un récipient sous le clapet et l'extrémité du flexible de sorte à récupérer l'huile hydraulique. Entrez dans la cabine de la pelle compacte et appuyez sur le bouton ENTER CODE (tableau de bord sans clé), ou mettez la clé en position MARCHE, sans démarrer le moteur. Déplacez le manipulateur en position de rappel du balancier de sorte à abaisser lentement le balancier.

Perte de pression hydraulique :

Observez la même procédure qu'en cas de défaillance du flexible côté base, ou en cas de défaillance du flexible côté tige, sans pression de l'accumulateur.

DISPOSITIF D'AVERTISSEMENT DE SURCHARGE

Description

REMARQUE : la pelle compacte doit être équipée du clapet de maintien de charge de la flèche en option pour que le dispositif d'avertissement de surcharge puisse être installé.

Le dispositif d'avertissement de surcharge (selon modèle) détecte la pression hydraulique dans le circuit de levage de la flèche. Lorsqu'elle atteint un niveau prédéterminé, une alarme sonore retentit pour indiquer la condition de surcharge.

Si l'alarme sonore retentit, rapprochez immédiatement le balancier de la pelle compacte et abaissez la flèche. Réduisez la charge avant de tenter à nouveau de la soulever.

Utilisation

Figure 68

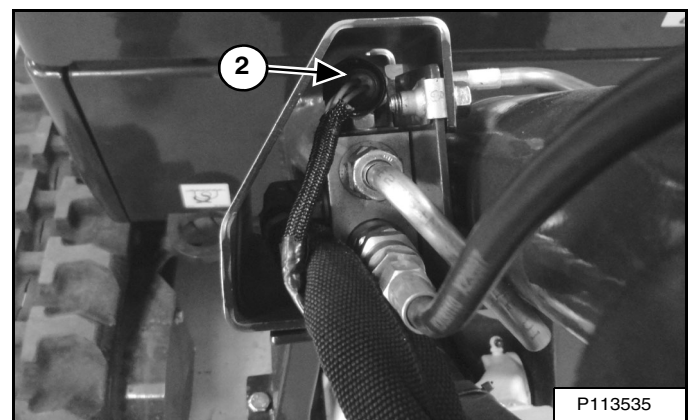
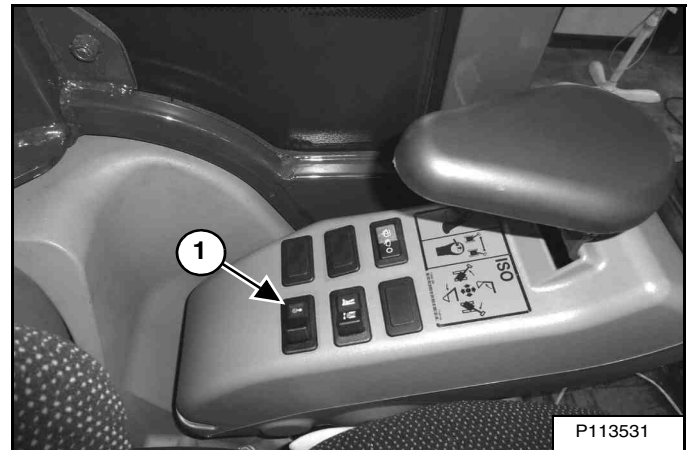

Appuyez sur la gauche du contacteur (1) pour activer le contacteur de pression (2) [Figure 68] prévu en option dans le clapet de maintien de charge de la flèche.

Appuyez sur la partie droite du contacteur (1) [Figure 68] pour désactiver le dispositif d'avertissement de surcharge.



RISQUE DE BLESSURES GRAVES, VOIRE MORTELLES

Ne vous tenez jamais sous le groupe de travail ou l'accessoire relevé.

W-2793-0409

PROCÉDURE PRÉALABLE AU DÉMARRAGE

Emplacement du Manuel d'utilisation et d'entretien et du Guide de l'Opérateur

Figure 70



Figure 71



Avant toute utilisation, lisez et assimilez le contenu du Manuel d'utilisation et d'entretien (1) [Figure 70] (qui se trouve dans la boîte de rangement sous le siège de l'opérateur) et du Guide de l'Opérateur (1) [Figure 71] (qui se trouve à l'arrière du siège de l'opérateur).

Entrer dans la machine

Figure 72



Utilisez les mains courantes et les chenilles pour monter dans la cabine ou le canopy [Figure 72].



AVERTISSEMENT

RISQUE DE BLESSURES GRAVES, VOIRE MORTELLES

Lisez les instructions avant d'utiliser la machine ou d'effectuer son entretien. Lisez et assimilez le contenu du Manuel d'utilisation et d'entretien et des autocollants apposés sur la machine. Lors d'une réparation, d'un réglage ou d'une opération d'entretien, respectez les instructions et les avertissements contenus dans les manuels. Une fois le travail terminé, assurez-vous toujours que la machine fonctionne correctement. L'absence de formation de l'opérateur et le non-respect des instructions peuvent provoquer des blessures graves, voire mortelles.

W-2003-FR-0614

PROCÉDURE PRÉALABLE AU DÉMARRAGE (SUITE)

Réglage du siège

Siège de base (selon modèle)

Figure 73



Le siège de base n'est pas réglable [Figure 73].

Siège standard (selon modèle)

Figure 74

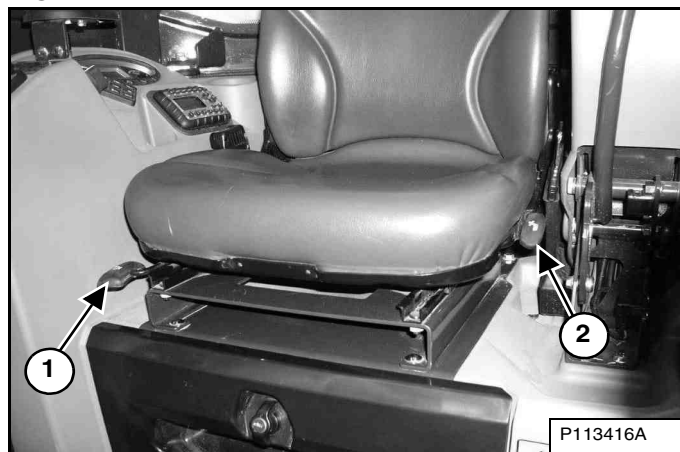

Libérez le levier du siège (1) [Figure 74] pour avancer ou reculer le siège.

Libérez le levier du siège (2) [Figure 74] pour modifier l'inclinaison du dossier.

Siège suspendu (selon modèle)

Figure 75



Libérez le levier du siège (1) [Figure 75] pour avancer ou reculer le siège.

Tournez la poignée (2) [Figure 75] pour modifier le réglage du siège en fonction du poids de l'opérateur.

Libérez le levier (3) [Figure 75] pour modifier l'inclinaison du dossier.

Ceinture de sécurité

Figure 76



Attachez la ceinture de sécurité [Figure 76].

PROCÉDURE PRÉALABLE AU DÉMARRAGE (SUITE)

Console de commande

Figure 77

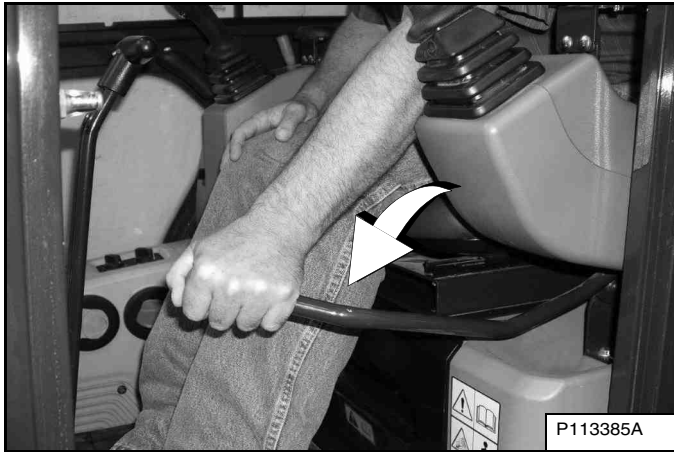

Abaissez la console de commande [Figure 77].

REMARQUE : le capteur de verrouillage des commandes qui se trouve dans la console gauche désactive les manipulateurs et le système de translation lorsque la console de commande est relevée. La console doit être verrouillée en position abaissée pour pouvoir utiliser la translation et les manipulateurs.

REMARQUE : si le capteur de verrouillage des commandes ne désactive pas les manipulateurs et le système de translation lorsque la console est relevée, faites-le réparer par votre concessionnaire Bobcat.

Réglage des rétroviseurs

Figure 78

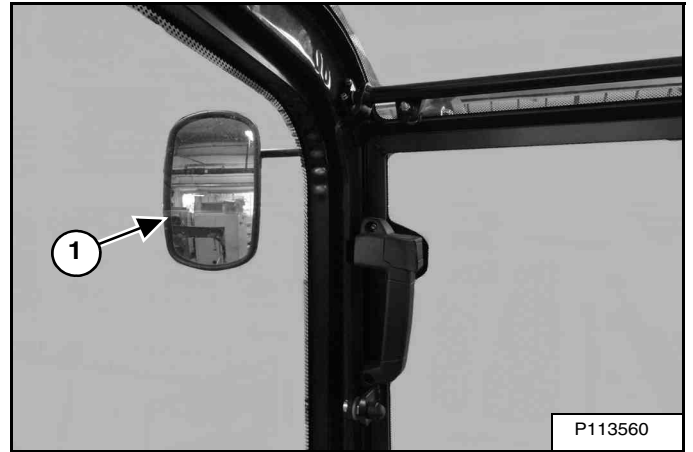

Réglez le(s) rétroviseur(s) (1) [Figure 78] (selon modèle).

DÉMARRAGE DU MOTEUR

Contacteur à clé

AVERTISSEMENT

RISQUE DE BLESSURES GRAVES, VOIRE MORTELLES

- Asseyez-vous sur le siège de l'opérateur et attachez la ceinture de sécurité avant de démarrer et d'utiliser la machine.
- Ne portez jamais de vêtements amples à proximité de la machine.

W-2135-1108

Effectuez la procédure préalable au démarrage (reportez-vous à PROCÉDURE PRÉALABLE AU DÉMARRAGE, page 65).

Figure 79

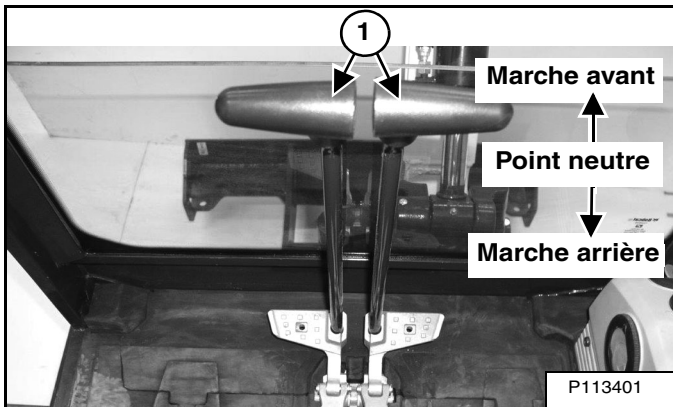

Placez les leviers de direction (1) [Figure 79] au point NEUTRE.

Figure 80

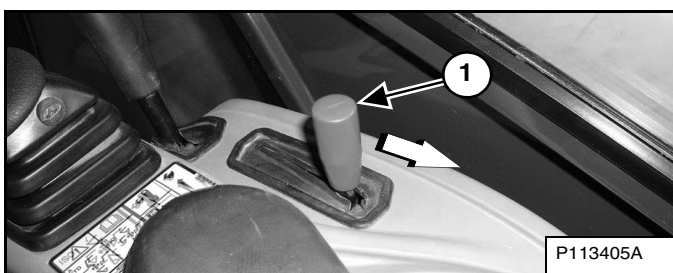

Tirez le levier d'accélérateur (1) [Figure 80] vers l'arrière en position de ralenti.

IMPORTANT

N'actionnez pas le démarreur pendant plus de 15 secondes, car ceci peut entraîner une surchauffe et l'endommager. Laissez refroidir le démarreur pendant une minute avant de le solliciter à nouveau.

I-2034-0700

Figure 81

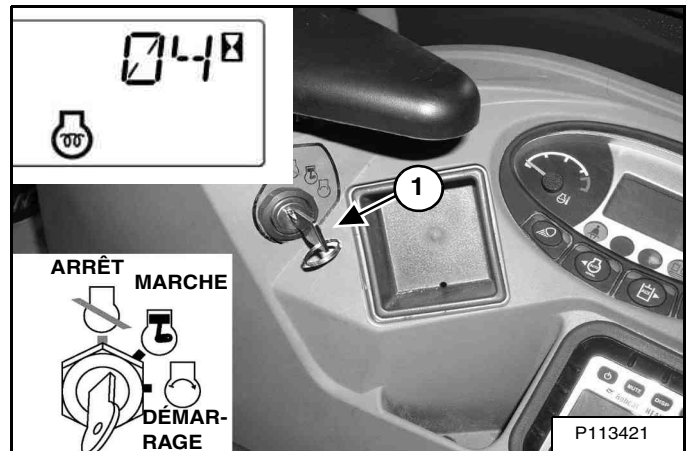

Placez la clé (1) en position MARCHÉ [Figure 81]. Si le préchauffage est nécessaire, les bougies de préchauffage sont automatiquement activées et le temps de préchauffage restant (secondes) s'affiche sur l'écran d'affichage (détail) (l'icône de préchauffage s'allume).

REMARQUE : par temps froid, il est recommandé d'activer les bougies de préchauffage deux fois avant de tenter de démarrer le moteur afin d'allonger la durée de préchauffage.

Placez la clé en position DÉMARRAGE et relâchez-la dès que le moteur démarre. Elle revient automatiquement en position MARCHÉ [Figure 81].

Arrêtez le moteur si les témoins d'avertissement et l'alarme ne s'éteignent pas. Recherchez la cause du problème avant de redémarrer le moteur.

Pour arrêter le moteur, tournez la clé en position ARRÊT.

AVERTISSEMENT

RISQUE DE BLESSURES GRAVES, VOIRE MORTELLES

Lorsque le moteur tourne dans un lieu clos, laissez entrer de l'air frais pour éviter toute concentration de gaz d'échappement. En cas de stationnement, acheminez l'échappement vers l'extérieur. Les gaz d'échappement dégagent des émanations inodores et incolores susceptibles d'être mortelles.

W-2050-0807

AVERTISSEMENT

RISQUES DE BLESSURES GRAVES, VOIRE MORTELLES

- Certaines pièces du moteur ainsi que les gaz d'échappement peuvent être très chauds. Éloignez les matériaux inflammables.
- N'utilisez jamais la machine dans un environnement contenant des poussières ou gaz explosifs.

W-2051-0212

DÉMARRAGE DU MOTEUR (SUITE)

Démarrage sans clé



RISQUE DE BLESSURES GRAVES, VOIRE MORTELLES

- Asseyez-vous sur le siège de l'opérateur et attachez la ceinture de sécurité avant de démarrer et d'utiliser la machine.
- Ne portez jamais de vêtements amples à proximité de la machine.

W-2135-1108

Effectuez la procédure préalable au démarrage (reportez-vous à PROCÉDURE PRÉALABLE AU DÉMARRAGE, page 65).

Figure 82

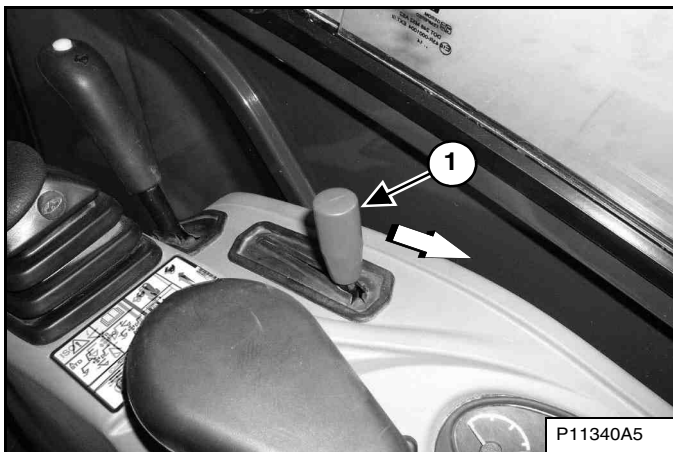

Tirez le levier d'accélérateur (1) [Figure 82] vers l'arrière en position de ralenti.

Figure 83

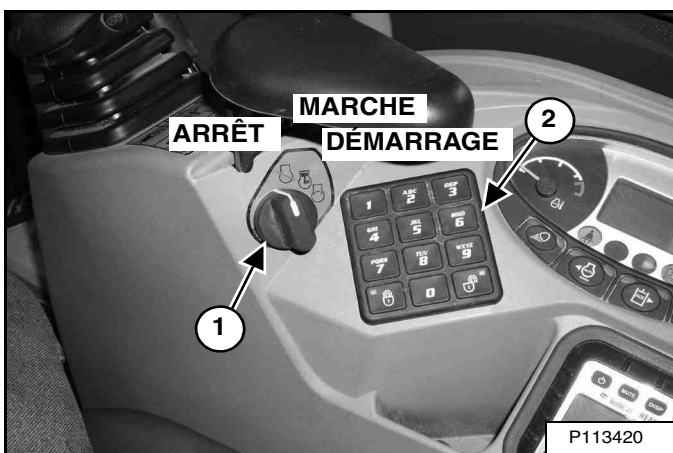

Placez le contacteur de démarrage (1) [Figure 83] en position MARCHÉ. Les témoins du tableau de bord s'allument brièvement et le tableau de bord / système de surveillance procède à un test automatique.

Saisissez le mot de passe à l'aide du pavé numérique (2) [Figure 83].

Figure 84

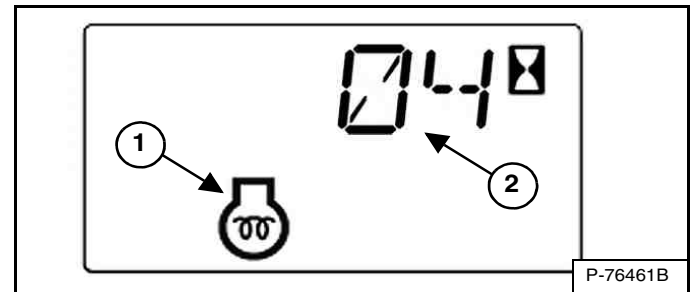

Si le préchauffage est nécessaire, les bougies de préchauffage sont automatiquement activées sur la base de la température. L'icone de préchauffage (1) s'allume et le temps de préchauffage restant (2) [Figure 84] s'affiche sur l'écran d'affichage.

REMARQUE : par temps froid, il est recommandé d'activer les bougies de préchauffage deux fois avant de tenter de démarrer le moteur afin d'allonger la durée de préchauffage.

Lorsque l'icone de préchauffage s'éteint, tournez le contacteur de démarrage (1) [Figure 83] en position DÉMARRAGE et maintenez-le dans cette position jusqu'à ce que le moteur démarre. Relâchez le contacteur, il revient en position MARCHÉ.

IMPORTANT

N'actionnez pas le démarreur pendant plus de 15 secondes, car ceci peut entraîner une surchauffe et l'endommager. Laissez refroidir le démarreur pendant une minute avant de le solliciter à nouveau.

I-2034-0700

Tournez le contacteur de démarrage (1) [Figure 83] en position ARRÊT pour arrêter le moteur.

Arrêtez le moteur si les témoins d'avertissement et l'alarme ne s'éteignent pas.

Recherchez la cause du problème avant de redémarrer le moteur.

Fonction de déverrouillage du mot de passe

Reportez-vous à la section Fonction de déverrouillage du mot de passe (reportez-vous à Fonction de déverrouillage du mot de passe, page 151).

DÉMARRAGE DU MOTEUR (SUITE)

Réchauffement du système hydraulique

IMPORTANT

Lorsque la température est inférieure à -30 °C (-20 °F), réchauffez l'huile hydrostatique avant de mettre le moteur en marche. En effet, à si basse température, le système hydrostatique n'est pas suffisamment alimenté et risque d'être endommagé. Garez la machine dans un endroit où la température est supérieure à -18 °C (0 °F), si possible.

I-2007-0910

Laissez tourner le moteur pendant plus de 5 minutes afin de réchauffer le moteur et l'huile hydraulique avant d'utiliser la pelle compacte.

Démarrage par temps froid

⚠ AVERTISSEMENT

RISQUE DE BLESSURES GRAVES, VOIRE MORTELLES

N'utilisez jamais d'éther avec les moteurs équipés d'un système de préchauffage, car cela peut déclencher une explosion susceptible d'entraîner des blessures graves, voire mortelles ou d'endommager sérieusement le moteur.

W-2071-0907

Lorsque la température est inférieure à 0 °C, procédez de la manière suivante pour démarrer plus facilement le moteur :

- Remplacez l'huile moteur par une huile dont le type et la viscosité sont appropriés aux températures de démarrage prévues (reportez-vous à Tableau des huiles moteur, page 118).
- Assurez-vous que la batterie est complètement chargée.
- Installez un réchauffeur de moteur.

REMARQUE : si la batterie est déchargée (mais pas gelée), une batterie d'appoint peut être utilisée pour forcer le démarrage de la pelle (reportez-vous à Utilisation d'une batterie d'appoint (démarrage forcé), page 126).

REMARQUE : il se peut que la luminosité de l'écran d'affichage du tableau de bord ne soit pas maximale si la température est inférieure à -26 °C (-15 °F). Le réchauffage de l'écran d'affichage peut prendre jusqu'à 30 secondes. La surveillance de tous les systèmes se poursuit même si l'écran est éteint.

SURVEILLANCE DES TABLEAUX DE BORD

Tableau de bord

Figure 85



Surveillez fréquemment les jauges de température et de carburant [Figure 85].

Une fois que le moteur tourne, surveillez fréquemment le tableau de bord [Figure 85] pour contrôler le fonctionnement de la machine.

En cas de panne ou de défaillance quelconque, l'icone correspondant s'affiche.

EXEMPLE : température du liquide de refroidissement élevée.

L'icone de température du liquide de refroidissement (1) [Figure 85] s'allume.

Appuyez plusieurs fois sur le bouton d'information (2) [Figure 85] pour faire défiler l'écran jusqu'aux codes de services. L'un des CODES DE SERVICE suivants s'affiche :

- [M0810] Température du liquide de refroidissement élevée
- [M0811] Température du liquide de refroidissement extrêmement élevée

Recherchez la cause du code de service et résolvez le problème avant de reprendre l'utilisation de la pelle compacte (reportez-vous à CODES DE SERVICE, page 147).

Avertissement et arrêt du moteur

En condition d'AVERTISSEMENT, l'icone correspondant s'allume et 3 bips sonores retentissent. Si cette condition persiste, le moteur ou le système hydraulique risque de s'endommager.

En condition d'ARRÊT DU MOTEUR, l'icone correspondant s'allume et un bip continu retentit. Le système de surveillance arrête automatiquement le moteur au bout de 15 secondes. Le moteur peut être redémarré uniquement pour déplacer ou repositionner la pelle compacte.

La fonction d'ARRÊT DU MOTEUR est associée aux icones suivants :

Avertissement général

Dysfonctionnement du moteur

Température du liquide de refroidissement

ARRÊTER LE MOTEUR ET SORTIR DE LA MACHINE

Procédure

Figure 86



Écartez les chenilles au maximum. Garez la machine sur une surface plane et de niveau. Posez le groupe de travail et la lame au sol [Figure 86].

Figure 87

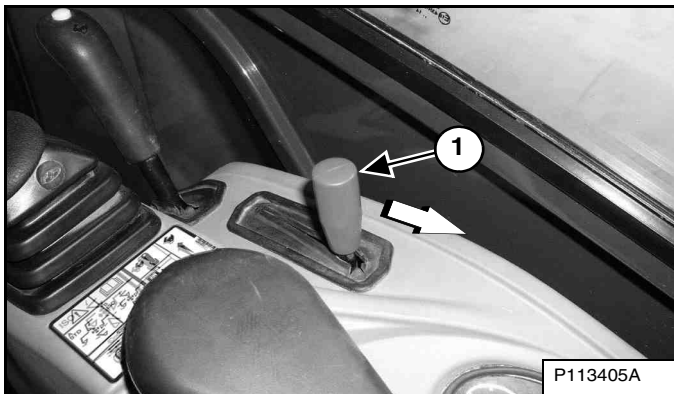

Tirez le levier d'accélérateur (1) [Figure 87] vers l'arrière en position de ralenti.

Laissez tourner le moteur au ralenti pendant 5 minutes environ pour qu'il refroidisse.

Figure 88

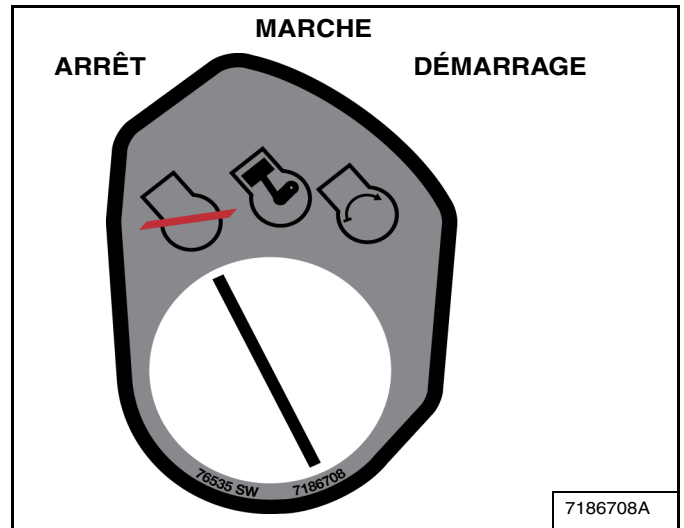

Placez le contacteur en position ARRÊT [Figure 88].

Détachez la ceinture de sécurité. Retirez la clé du contacteur (selon modèle) pour empêcher toute personne non autorisée d'utiliser la machine. Relevez la console de commande et quittez la machine.

ACCESSOIRES

Pose et dépose de l'accessoire (accessoire à broches)

Installation



AVERTISSEMENT

RISQUE DE BLESSURES GRAVES, VOIRE MORTELLES

Arrêtez la machine sur une surface ferme et plane. Lors de la pose ou de la dépose des accessoires (tels que le godet), faites-vous toujours assister d'une personne au poste du conducteur, faites des signaux clairs et soyez vigilant.

W-2140-0189

Figure 89

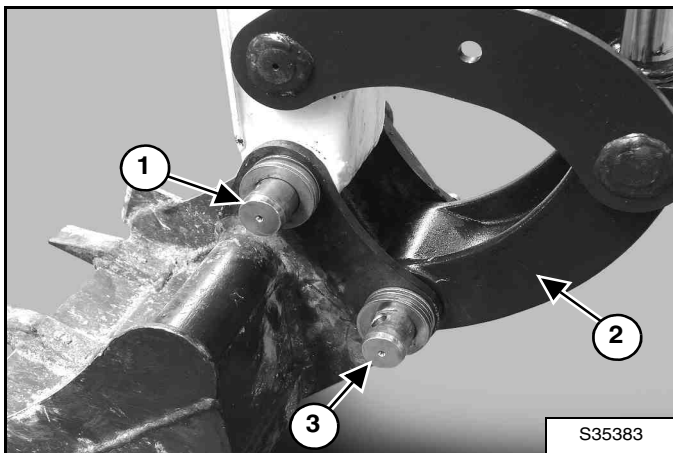

Positionnez le balancier sur le godet et alignez les trous de montage.

Posez la broche (1) [Figure 89] et les rondelles.

Positionnez l'articulation (2) sur le godet et alignez les trous de montage. Posez la broche (3) [Figure 89] et les rondelles.

Figure 90

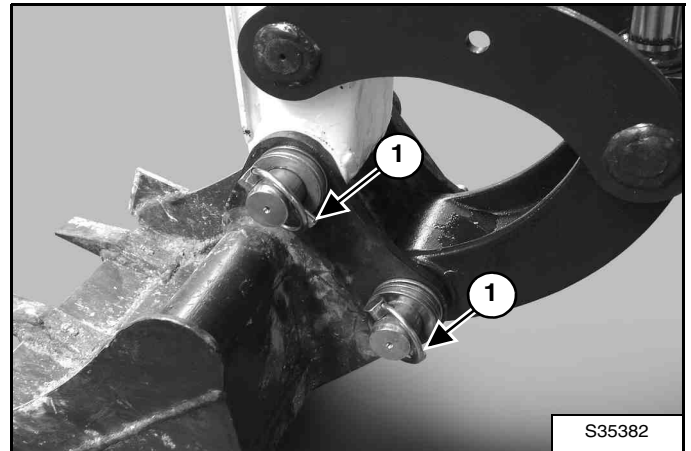

Posez les deux goupilles de retenue (1) [Figure 90]. Graissez les broches par les graisseurs.

Dépose

Garez la machine sur une surface plane et de niveau et abaissez entièrement le godet.

Retirez les deux goupilles de retenue (1) [Figure 90].

Déposez les rondelles et les broches (1 et 3) [Figure 89].

Veillez à ne pas endommager les joints anti-poussière du balancier.



AVERTISSEMENT

RISQUE DE BLESSURES GRAVES, VOIRE MORTELLES

N'utilisez jamais d'accessoires ni de godets qui ne sont pas approuvés par Bobcat. Des godets et accessoires garantissant la manutention en toute sécurité de charges de densités spécifiques sont approuvés pour chaque modèle. Les accessoires non approuvés peuvent causer des blessures graves, voire mortelles.

W-2052-0907

ACCESSOIRES (SUITE)

Attache rapide Bobcat de type SW



AVERTISSEMENT

RISQUE DE BLESSURES GRAVES, VOIRE MORTELLES

N'utilisez jamais d'accessoires ni de godets qui ne sont pas approuvés par Bobcat. Des godets et accessoires garantissant la manutention en toute sécurité de charges de densités spécifiques sont approuvés pour chaque modèle. Les accessoires non approuvés peuvent causer des blessures graves, voire mortelles.

W-2052-0907



AVERTISSEMENT

RISQUE DE BLESSURES GRAVES, VOIRE MORTELLES

Arrêtez la machine sur une surface ferme et plane. Lors de la pose ou de la dépose des accessoires (tels que le godet), faites-vous toujours assister d'une personne au poste du conducteur, faites des signaux clairs et soyez vigilant.

W-2140-0189

REMARQUE : la pose et la dépose du godet sont illustrées. La procédure est similaire pour d'autres accessoires. Débranchez tous les flexibles alimentant l'accessoire avant de déposer un accessoire alimenté hydrauliquement (marteau, tarière, etc.)

Installation

Étape 1 : préparation

Garez la pelle compacte sur une surface plane et de niveau et posez le godet sur le sol.

Démarrez le moteur

Rétractez complètement le vérin du godet.

Étape 2 : connexion

Figure 91

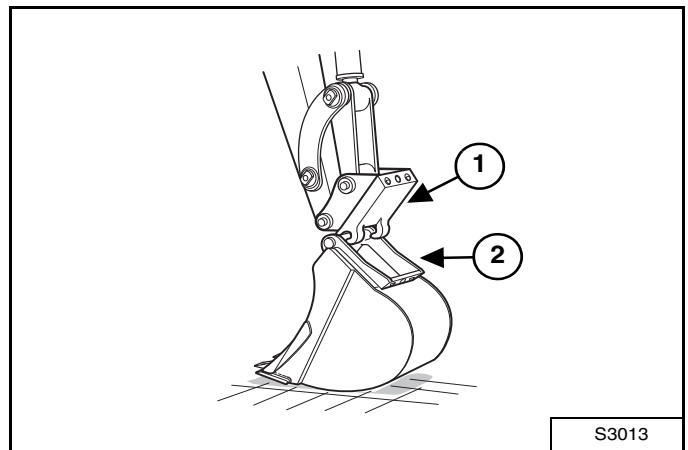

Abaissez l'attache rapide Bobcat (1) sur l'adaptateur (2) [Figure 91] du godet.

Figure 92

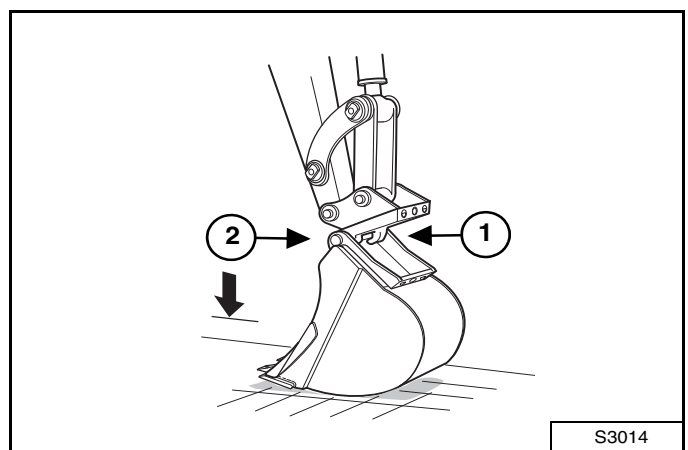

Engagez les crochets (1) de l'attache rapide Bobcat sur l'arbre d'accouplement (2) [Figure 92].

ACCESSOIRES (SUITE)

Attache rapide Bobcat de type SW (suite)

Pose (suite)

Figure 93

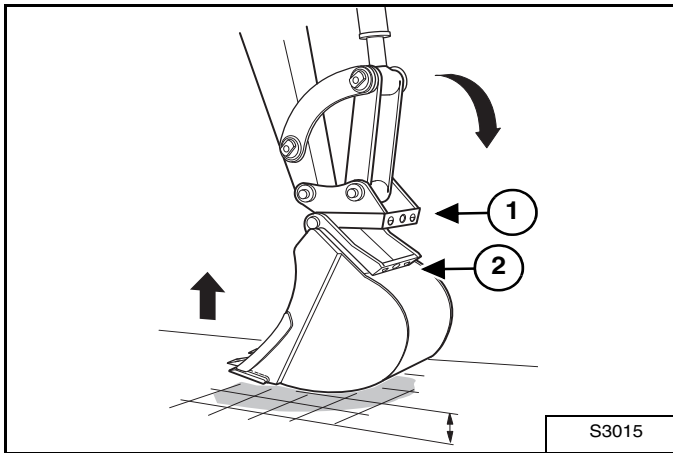

Étendez le vérin de godet et levez la flèche jusqu'à ce que le haut de l'attache rapide Bobcat (1) s'engage dans le bord (2) [Figure 93] de l'adaptateur de godet.

Étape 3 : verrouillage

Figure 94

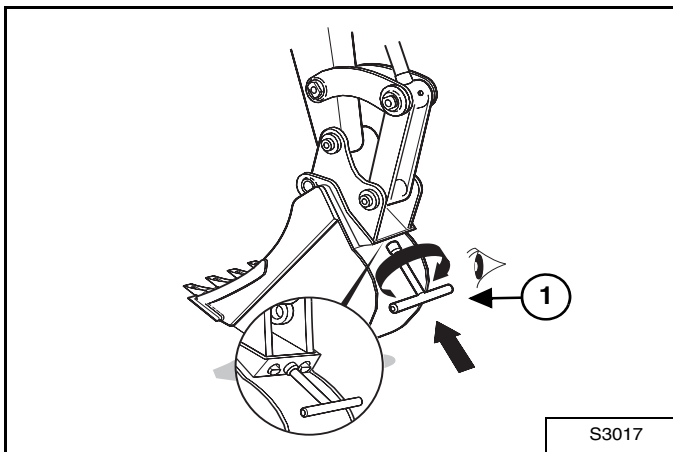

Insérez la clé à douille (1) [Figure 94] dans la plaque de verrouillage, puis tournez dans le sens horaire jusqu'à ce que les broches de verrouillage soient engagées. Contrôlez visuellement que les broches de verrouillage sont bien engagées.

Dépose

Garez la pelle compacte sur une surface plane et de niveau et posez le godet sur le sol.

Figure 95

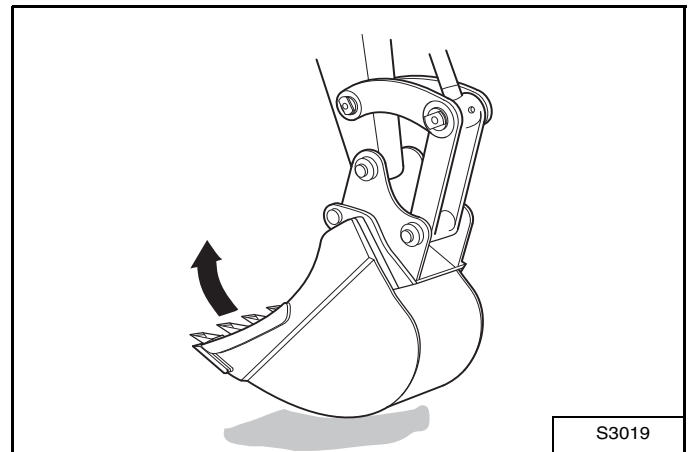

Levez le godet et inclinez-le vers l'arrière [Figure 95].

Figure 96

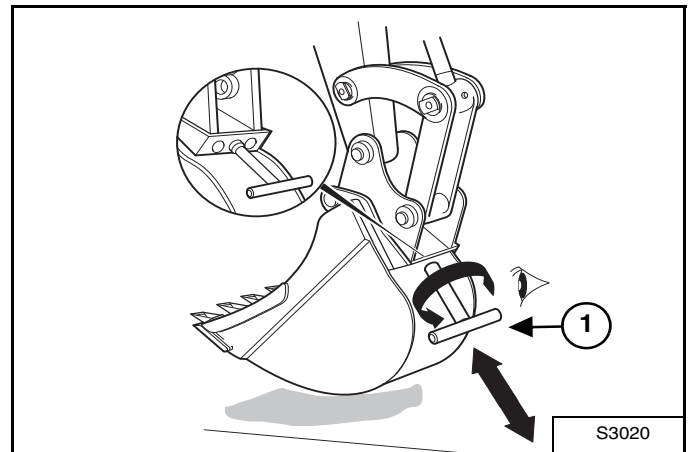

Insérez la clé à douille (1) [Figure 96] dans la plaque de verrouillage, puis tournez dans le sens antihoraire jusqu'au déverrouillage.

ACCESSOIRES (SUITE)

Attache rapide Bobcat de type SW (suite)

Dépose (suite)

Figure 97

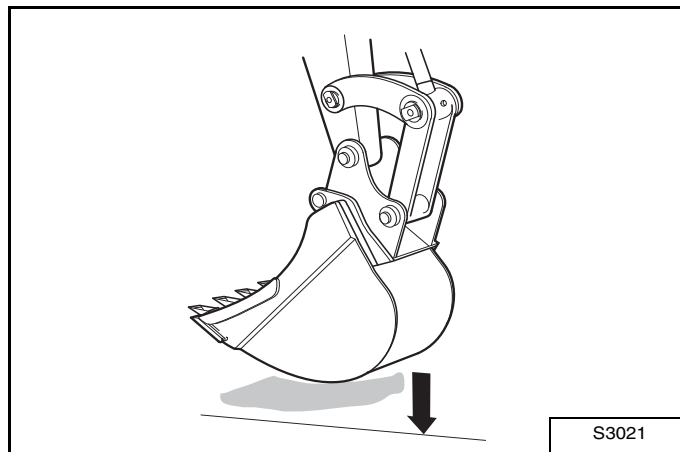

Posez le godet sur une surface plane et de niveau dans une position stable [Figure 97].

Figure 99

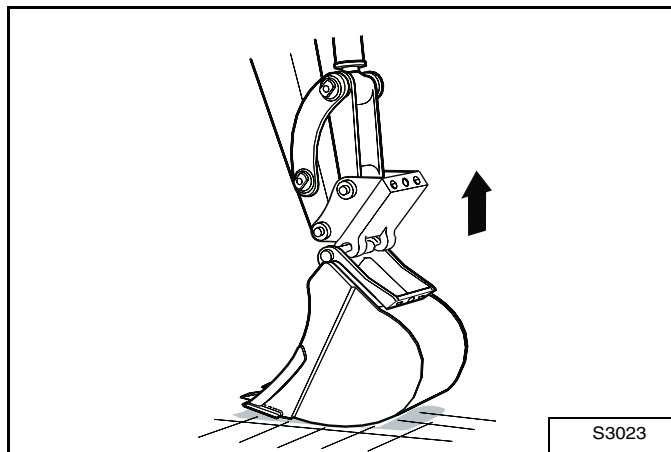

Libérez l'attache rapide Bobcat, puis levez le balancier [Figure 99].

Figure 98

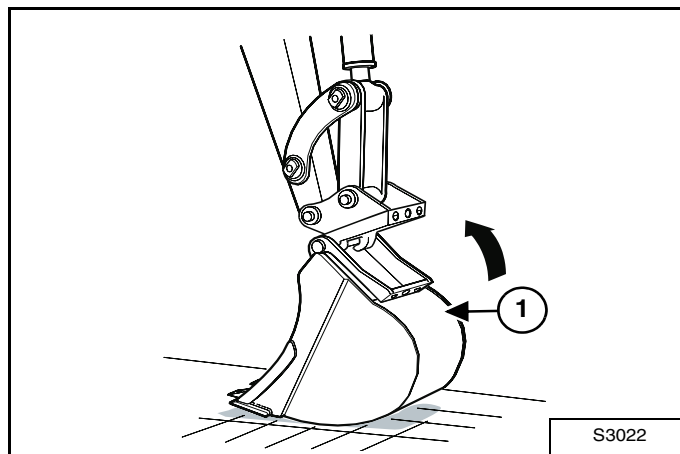

Rétractez le vérin de godet pour sortir l'attache rapide Bobcat de l'adaptateur [Figure 98].

ACCESSOIRES (SUITE)

Pose et dépose de l'accessoire (attache rapide Bobcat de type K)

Installation

REMARQUE : la pose et la dépose du godet sont illustrées. La procédure est similaire pour d'autres accessoires. Débranchez tous les flexibles alimentant l'accessoire avant de retirer un accessoire alimenté hydrauliquement (marteau, tarière, etc.).



RISQUES DE BLESSURES

Lors du verrouillage et du déverrouillage de l'attache rapide, veillez à garder les doigts et les mains à l'écart des points de pincement.

W-2541-1106



RISQUE DE BLESSURES GRAVES, VOIRE MORTELLES

N'utilisez jamais d'accessoires ni de godets qui ne sont pas approuvés par Bobcat. Des godets et accessoires garantissant la manutention en toute sécurité de charges de densités spécifiques sont approuvés pour chaque modèle. Les accessoires non approuvés peuvent causer des blessures graves, voire mortelles.

W-2052-0907

Figure 101

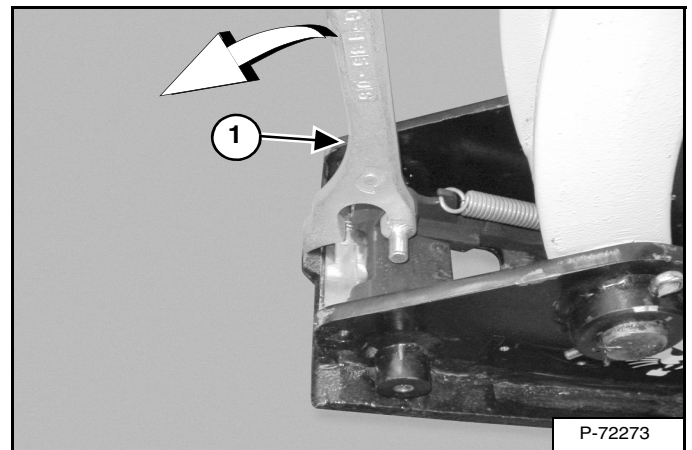

Pour déverrouiller l'attache rapide, engagez l'outil (1) [Figure 101] et tirez sur la poignée. Le verrou doit avancer entièrement. Le verrou se bloque en position déverrouillée.

Figure 102

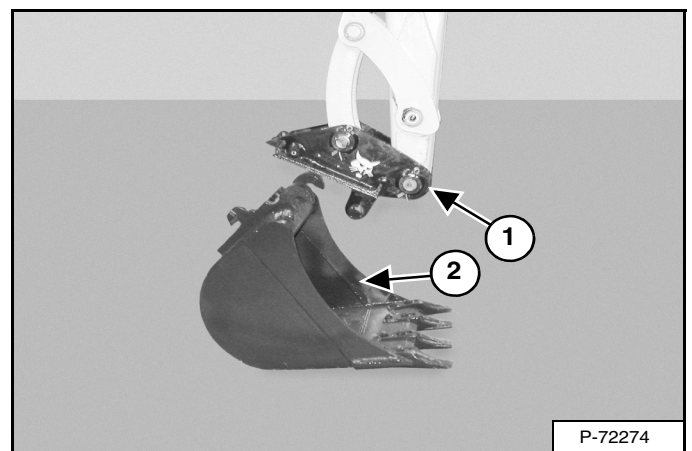

Entrez dans la pelle compacte, attachez la ceinture de sécurité et mettez le moteur en marche

Positionnez l'attache rapide (1) sur l'accessoire (2) [Figure 102].

Figure 100

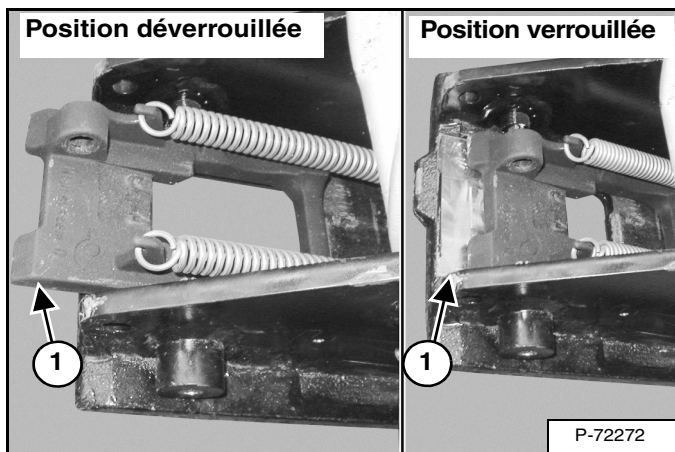

Rétractez complètement le vérin du godet.

Arrêtez le moteur et sortez de la pelle compacte

Contrôlez le raccord rapide pour vous assurer que le verrou est en position déverrouillée (1) [Figure 100].

S'il est en position verrouillée, reportez-vous à la [Figure 101] pour plus d'informations.

Si le verrou est en position déverrouillée, passez à la [Figure 102].

ACCESSOIRES (SUITE)

Pose et dépose de l'accessoire (attache rapide Bobcat de type K) (suite)

Pose (suite)

Figure 103

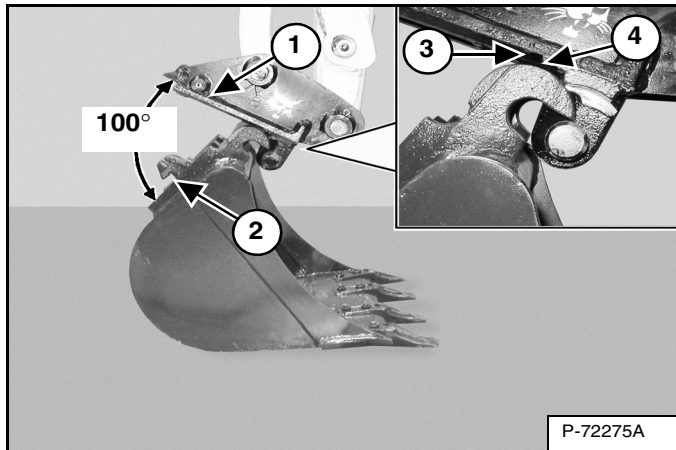

L'angle entre la surface de l'attache rapide (1) et la surface de fixation de l'accessoire (2) doit mesurer au moins 100° [Figure 103]. Étendez le balancier pour obtenir l'angle requis pour une pose correcte.

REMARQUE : il est important de respecter cet angle (100° minimum) pour éviter toute interférence entre les crochets (3) et l'attache rapide (4) [Figure 103] et éviter d'endommager les crochets ou l'attache rapide.

Figure 104

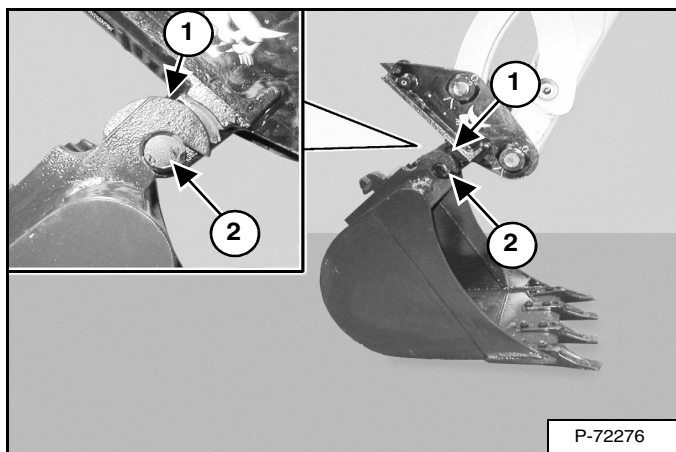

Levez la flèche et étendez le balancier jusqu'à ce que les crochets de l'accessoire (1) s'engagent dans les broches (2) de l'attache rapide [Figure 104].

Figure 105

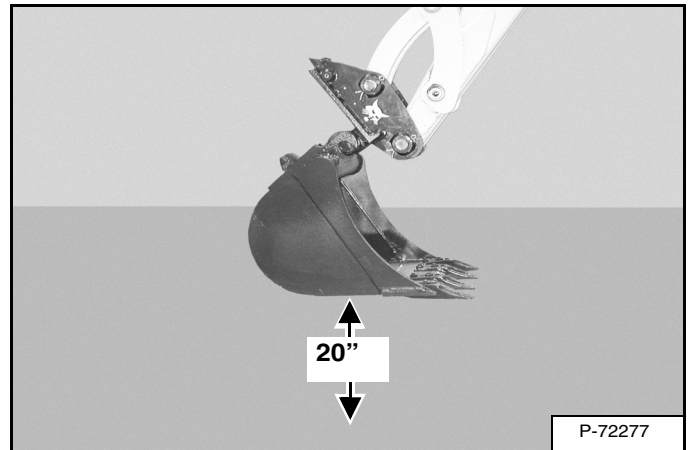

Levez la flèche jusqu'à obtenir un écart d'environ 20,0" (500 mm) entre le bas de l'accessoire et le sol [Figure 105].

Figure 106

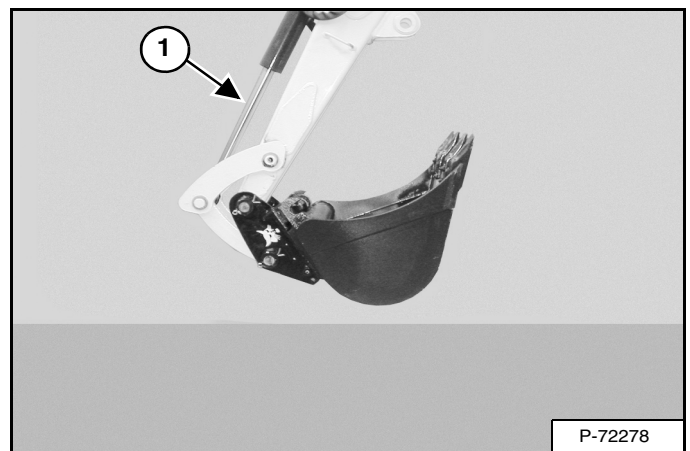

Étendez entièrement le vérin du godet (1) [Figure 106].

Abaissez l'accessoire jusqu'à ce qu'il soit à plat sur le sol.

Enclenchez le frein de stationnement.

Arrêtez le moteur et sortez de la pelle compacte

ACCESSOIRES (SUITE)

Pose et dépose de l'accessoire (attache rapide Bobcat de type K) (suite)

Pose (suite)

Figure 107

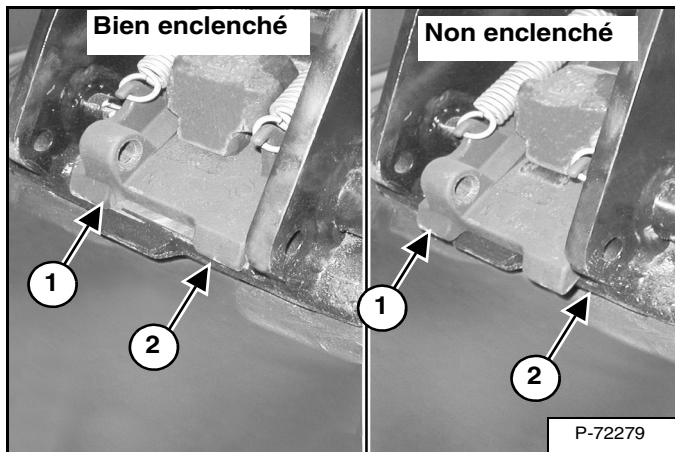

Contrôlez visuellement l'enclenchement du verrou de l'attache rapide (1) dans le châssis de fixation du godet (2) [Figure 107]. Le verrou doit être enclenché à fond.

Figure 108

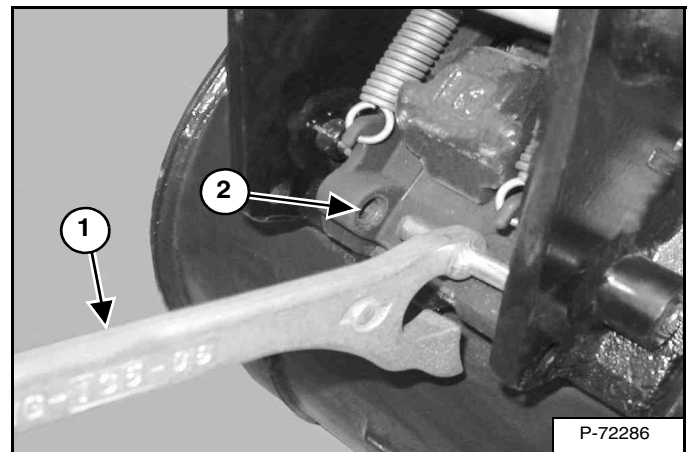

Si le verrou n'est pas bien enclenché, introduisez l'outil (1) dans l'orifice (2) [Figure 108] de l'attache rapide et poussez vers le bas pour déverrouiller l'attache rapide. Retirez l'outil. Entrez dans la pelle compacte, attachez la ceinture de sécurité et mettez le moteur en marche. Relevez l'accessoire de 20,0" (500 mm) du sol et étendez entièrement le vérin de godet. Abaissez l'accessoire jusqu'à ce qu'il soit à plat sur le sol. Enclenchez le frein de stationnement. Arrêtez le moteur et sortez de la pelle compacte

Contrôlez à nouveau visuellement l'attache rapide pour vous assurer que le verrou (1) [Figure 107] est bien enclenché. Dans le cas contraire, déposez l'accessoire et assurez-vous que l'attache rapide et l'accessoire ne sont pas endommagés et qu'aucun débris ne s'y est logé (reportez-vous à la [Figure 112] pour plus d'informations sur l'inspection de l'attache rapide et des accessoires).



RISQUES DE BLESSURES

Lors du verrouillage et du déverrouillage de l'attache rapide, veillez à garder les doigts et les mains à l'écart des points de pincement.

W-2541-1106

ACCESSOIRES (SUITE)

Pose et dépose de l'accessoire (attache rapide Bobcat de type K) (suite)

Dépose



AVERTISSEMENT

RISQUES DE BLESSURES

Lors du verrouillage et du déverrouillage de l'attache rapide, veillez à garder les doigts et les mains à l'écart des points de pincement.

W-2541-1106

Figure 109

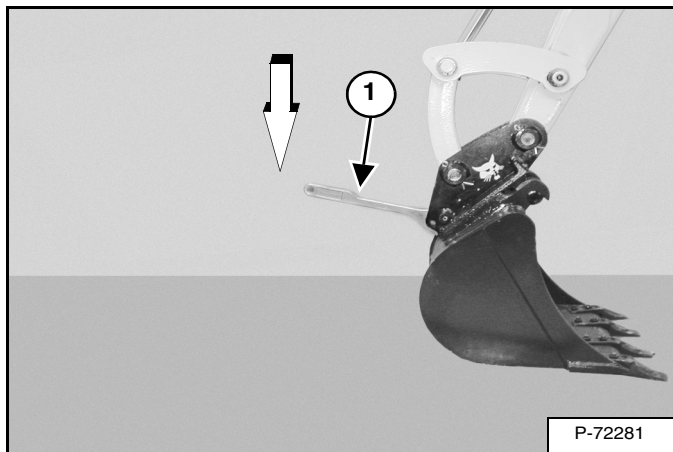

Posez l'accessoire à plat sur le sol.

Introduisez l'outil de l'attache rapide (1) dans l'orifice (2) [Figure 108] de l'attache rapide.

Appuyez sur l'outil (1) [Figure 109] pour déverrouiller l'attache rapide.

Retirez l'outil.

Entrez dans la pelle compacte, attachez la ceinture de sécurité et mettez le moteur en marche

Figure 110

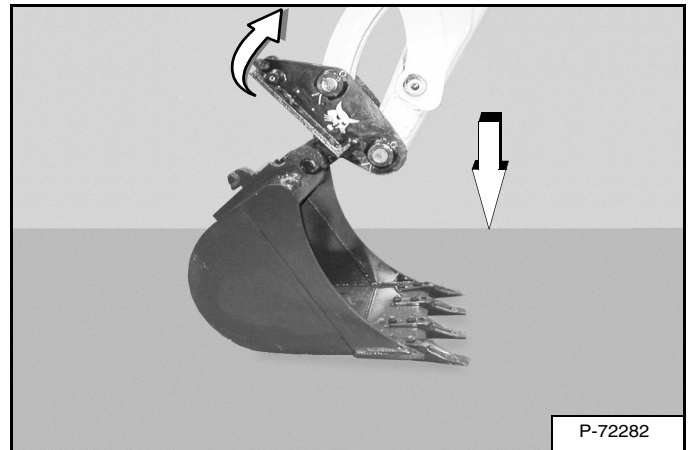

Rétractez complètement le vérin du godet et abaissez la flèche [Figure 110] jusqu'à ce que l'accessoire repose sur le sol.

Figure 111

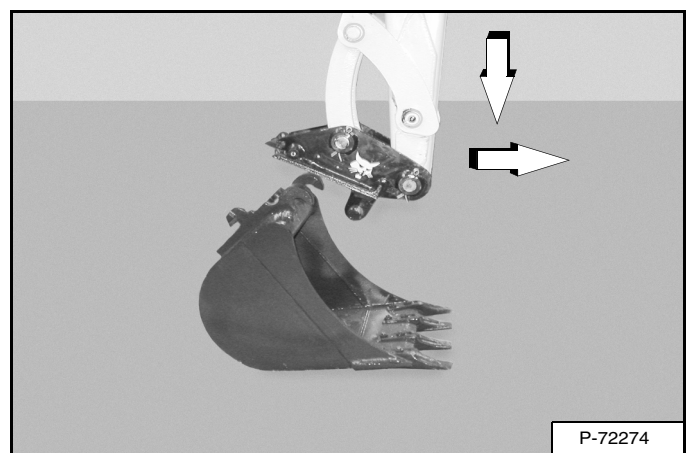

Continuez d'abaisser la flèche en déplaçant le balancier vers la pelle compacte jusqu'à ce que l'attache rapide soit dégagée de l'accessoire [Figure 111].

ACCESSOIRES (SUITE)

Pose et dépose de l'accessoire (attache rapide Bobcat de type K) (suite)

Inspection de l'attache rapide et des accessoires

Figure 112

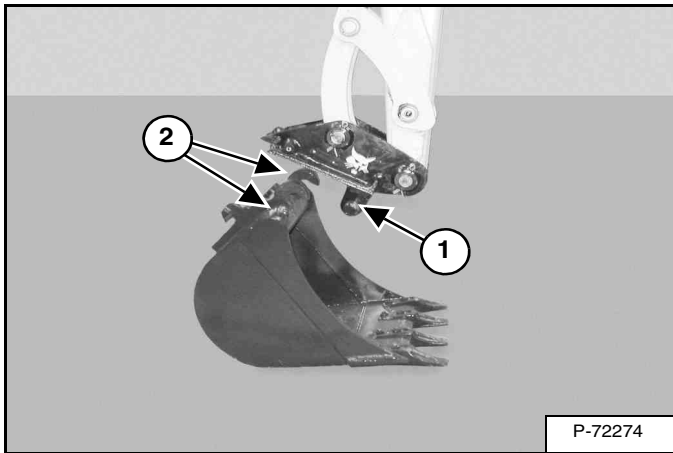

Assurez-vous que l'attache rapide n'est pas usée ou endommagée. Assurez-vous que les broches de l'attache rapide (1) et les crochets (2) de l'accessoire [Figure 112] ne sont pas usés ou endommagés.

Réparez ou remplacez toute pièce endommagée.

PROCÉDURE D'UTILISATION

Inspection de la zone de travail

Avant toute utilisation, inspectez la zone de travail pour repérer les dangers éventuels.

Repérez les zones accidentées et les dénivelés abrupts. Localisez et marquez l'emplacement de toutes les canalisations souterraines (électricité, gaz, eau, égouts, irrigation, etc.). Travaillez avec précaution dans les zones où se trouvent des canalisations de ce type.

Retirez tous les objets et matériaux de construction susceptibles de détériorer la pelle compacte ou de causer des blessures.

Contrôlez toujours l'état du terrain avant de commencer :

- Repérez les éventuelles zones instables, signalées par des fissures ou des tassements.
- N'oubliez pas que les conditions météorologiques sont susceptibles d'affecter la stabilité du sol.
- Assurez-vous que la traction est correcte lorsque vous travaillez dans une pente.

Instructions d'utilisation de base

Lors de l'utilisation de la machine sur une voie publique ou une autoroute, respectez toujours la législation en vigueur. Par exemple : il peut être obligatoire d'utiliser un panneau « Véhicule lent » ou des clignotants.

Avant d'utiliser la pelle compacte, faites tourner le moteur au ralenti pour réchauffer le moteur et le circuit hydraulique.

IMPORTANT

Pour prolonger la durée de vie de la machine, chauffez le moteur en le faisant tourner à vitesse modérée et sous charge légère.

I-2015-0284

Tout opérateur débutant doit se familiariser avec la pelle compacte dans une zone dégagée à l'écart des personnes. Il doit manipuler toutes les commandes jusqu'à ce qu'il contrôle la machine en toute sécurité et efficacement, dans toutes les conditions de travail.

Utilisation près d'une zone abrupte ou au bord de l'eau

Maintenez la pelle compacte le plus loin possible du bord et assurez-vous que ses chenilles y sont perpendiculaires de sorte à pouvoir reculer au moindre signe d'instabilité du bord.

Reculez toujours la pelle compacte dès que le terrain menace de s'effondrer.

Abaissement du groupe de travail (moteur ARRÊTÉ)

Les manipulateurs contrôlent les mouvements de la flèche, du balancier, du godet et de la tourelle.

La console de commande doit être en position abaissée et verrouillée, et la clé de contact en position MARCHE.

Utilisez le manipulateur pour abaisser la flèche.

Figure 113

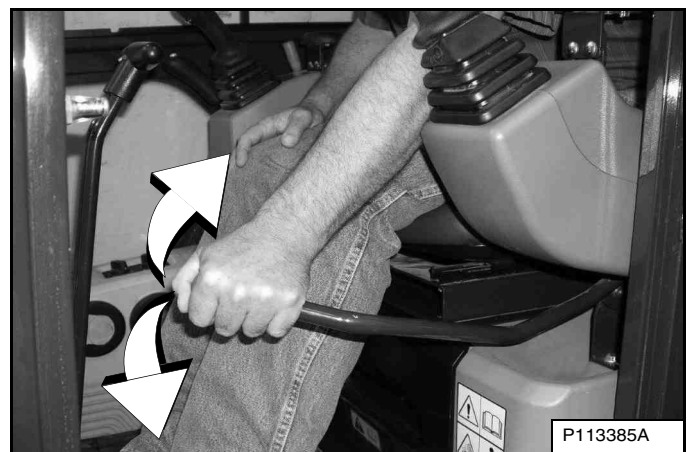

Le contacteur de verrouillage des manipulateurs désactive les fonctions de travail et de translation lorsque la console est relevée [Figure 113].

REMARQUE : si le moteur s'arrête, la flèche et le godet (ou l'accessoire) peuvent être abaissés au sol au moyen de la pression hydraulique de l'accumulateur.

La console de commande doit être en position abaissée et verrouillée et la clé de contact en position MARCHE.

Utilisez le manipulateur pour abaisser la flèche.

Abaissez la console de commande pour activer les fonctions des manipulateurs [Figure 113].

PROCÉDURE D'UTILISATION (SUITE)

Manutention d'objets

La pelle compacte doit être équipée de l'anneau de levage en option (1) [Figure 114], des clapets de maintien de charge de la flèche et du balancier, et du dispositif d'avertissement de surcharge en option. Pour plus d'informations sur les kits disponibles, contactez votre concessionnaire Bobcat.

Ne dépassez pas la capacité de levage nominale (reportez-vous à AUTOCOLLANTS DE SÉCURITÉ, page 22).



AVERTISSEMENT

RISQUE DE BLESSURES GRAVES, VOIRE MORTELLES

- Ne dépassez pas la capacité de levage nominale.
- Toute charge excessive peut faire basculer la machine ou entraîner une perte de contrôle.
- Toute charge excessive peut provoquer une défaillance de l'anneau de levage et une chute de la charge.

W-2991-0714

Étendez complètement le vérin du godet et abaissez la flèche sur le sol. Arrêtez le moteur. Sortez de la pelle compacte (reportez-vous à ARRÊTER LE MOTEUR ET SORTIR DE LA MACHINE, page 72).

Figure 114

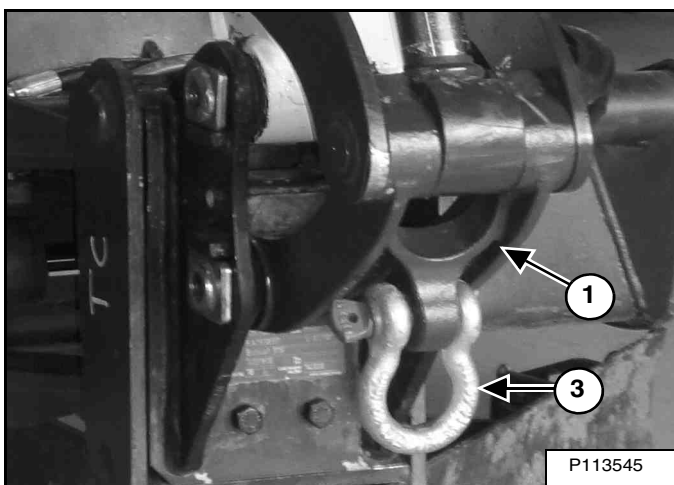

Insérez une broche (3) dans l'anneau de levage (1) [Figure 114].

REMARQUE : contrôlez visuellement que l'anneau de levage, la broche et la chaîne de levage (dispositif de levage) ne sont pas endommagés. Remplacez tout composant endommagé avant de procéder au levage.

Figure 115

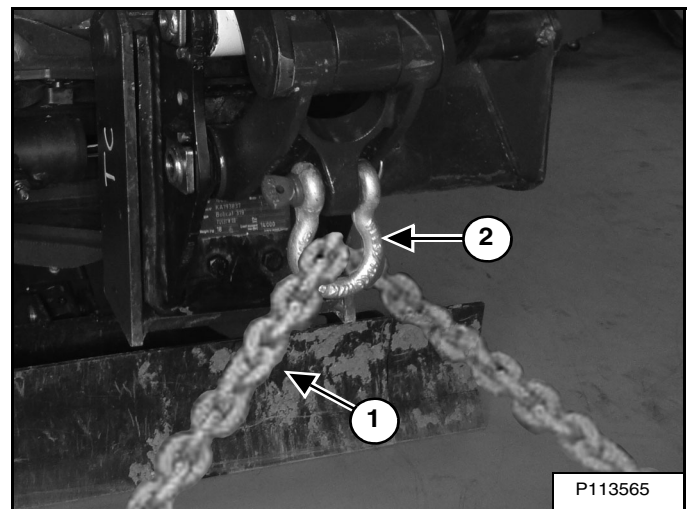

Insérez une chaîne de levage (1) (ou autre type de dispositif de levage) dans la broche (2) [Figure 115] et reliez-y l'objet à soulever.

REMARQUE : utilisez toujours des chaînes ou autres types de dispositifs de levage prévus pour ce type d'utilisation ou présentant une force adéquate pour soulever l'objet.

Entrez dans la pelle compacte, attachez la ceinture de sécurité et mettez le moteur en marche (reportez-vous à PROCÉDURE PRÉALABLE AU DÉMARRAGE, page 65).

Appuyez sur la partie gauche du contacteur (2) [Figure 114] pour activer le dispositif d'avertissement de surcharge.

Figure 116

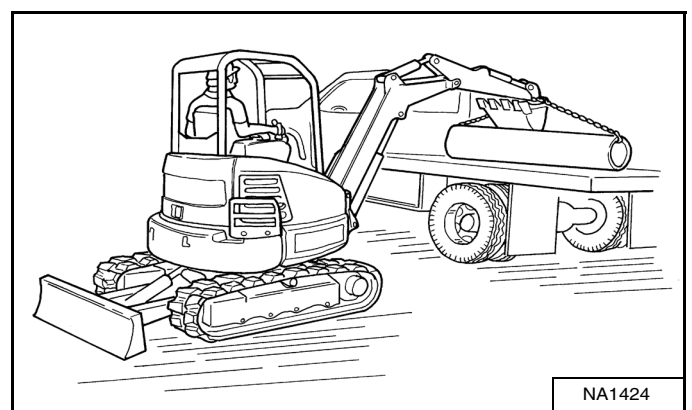

Assurez-vous que la charge est répartie uniformément et centrée sur la chaîne de levage (ou autre type de dispositif de levage). Assurez-vous aussi qu'elle est solidement fixée afin d'empêcher tout glissement de la charge [Figure 116].

Utilisez les commandes lentement et délicatement pour éviter tout basculement de la charge soulevée.

Levez et positionnez la charge. Lorsque la charge est dans une position sécurisée et que plus aucune tension n'est appliquée à la chaîne, détachez la chaîne de la charge et de l'anneau de levage.

PROCÉDURE D'UTILISATION (SUITE)

Capacité de levage

Les capacités de levage ont été calculées pour une machine standard (machine équipée du système de fixation à broches et sans accessoire). Le poids de l'accessoire, de la pince hydraulique (selon modèle) et de tout système de fixation différent doivent être soustraits de la capacité de levage pour obtenir la capacité de levage réelle.



RISQUE DE BLESSURES GRAVES, VOIRE MORTELLES

Ne dépassez pas la capacité de levage nominale. Toute charge excessive peut faire basculer la machine ou entraîner une perte de contrôle.

W-2374-0500

Figure 117

A	B			B			B			B		
	B		@	B		@	B		@	B		@
	2000 mm (79 in)	3000 mm (118 in)	max. B	2000 mm (79 in)	3000 mm (118 in)	max. B	2000 mm (79 in)	3000 mm (118 in)	max. B	2000 mm (79 in)	3000 mm (118 in)	max. B
2000 mm (79 in)			*336 kg @ 2960 mm (740 lb @ 117 in)			258 kg @ 2960 mm (568 lb @ 117 in)			304 kg @ 2960 mm (671 lb @ 117 in)			180 kg @ 2960 mm (396 lb @ 117 in)
1000 mm (39 in)	*448 kg (988 lb)	*352 kg (776 lb)	*330 kg @ 3338 mm (728 lb @ 131 in)	*448 kg (988 lb)	246 kg (542 lb)	246 kg @ 3338 mm (462 lb @ 131 in)	*448 kg (988 lb)	289 kg (637 lb)	246 kg @ 3338 mm (542 lb @ 131 in)	313 kg (689 lb)	170 kg (375 lb)	143 kg @ 3338 mm (315 lb @ 131 in)
Ground	*694 kg (1529 lb)	73 kg (162 lb)	*306 kg @ 3310 mm (674 lb @ 130 in)	409 kg (901 lb)	236 kg (521 lb)	207 kg @ 3310 mm (456 lb @ 130 in)	484 kg (1068 lb)	276 kg (608 lb)	241 kg @ 3310 mm (530 lb @ 130 in)	276 kg (608 lb)	160 kg (354 lb)	136 kg @ 3310 mm (300 lb @ 130 in)
-1000 mm (-39 in)			*309 kg @ 2875 mm (681 lb @ 113 in)	415 kg (916 lb)		247 kg @ 2875 mm (544 lb @ 113 in)	485 kg (1069 lb)		286 kg @ 2875 mm (631 lb @ 113 in)	270 kg (596 lb)		168 kg @ 2875 mm (371 lb @ 113 in)

* 352 kg (776 lb)

91389 SW 7255509

7255509

Des informations détaillées sur le poids des attaches rapides et des pinces hydrauliques sont disponibles dans la documentation, ainsi que sur la plaque d'identification. La liste suivante donne des exemples d'attaches rapides et de pinces hydrauliques en option, ainsi que leur poids :

- Attache rapide Lehnhoff® (attache rapide Bobcat) de type SW = 18 kg (40 lb)
- Attache rapide Klac™ (ATTACHE RAPIDE BOBCAT) de type K = 16 kg (35 lb)
- Pince hydraulique et vérin = 32 kg (71 lb)
- Godets et accessoires en option (reportez-vous à **REMARQUE** ci-dessous)

REMARQUE : pour connaître le poids des godets, consultez votre concessionnaire Bobcat. Pour connaître le poids des accessoires, reportez-vous au Manuel d'utilisation et d'entretien de l'accessoire.

L'exemple suivant montre comment calculer les différences de capacité de levage entre le tableau des capacités de levage avec équipement standard et l'utilisation d'équipement en option.



PROCÉDURE D'UTILISATION (SUITE)

Capacité de levage (suite)

L'exemple suivant montre comment déterminer la capacité de levage à l'aide de l'exemple de tableau ci-dessus [Figure 117].

- Position de la machine : sur l'avant avec chenilles écartées et lame abaissée
- Rayon de levage : 3000 mm (118")
- Hauteur du point de levage : 1000 mm (39")
- Pince hydraulique et vérin
- Godet standard

1. Trouvez la capacité de levage dans le tableau : 352 kg (776 lb)
2. Trouvez le poids des équipements en option, qui réduisent la capacité de levage de la machine (système de fixation, pince hydraulique, accessoire).

Poids des équipements en option : godet standard, 42 kg (92 lb) ; système de fixation de l'accessoire, 18 kg (40 lb) ; pince hydraulique et vérin, 32 kg (71 lb)

3. Calculez la capacité de levage réelle en soustrayant le poids des équipements en option de la capacité de levage pour la configuration standard :

352 kg (776 lb) – 42 kg (92 lb) (godet standard) – 18 kg (40 lb) (système de fixation de l'accessoire) – 32 kg (71 lb) (pince hydraulique et vérin) = 260 kg (573 lb)

** Les abaques de charge (autocollants) sont basés sur la norme ISO 10567: 2007. Les capacités de levage sont définies comme la valeur la plus faible entre 75 % de la charge de basculement et 87 % de la capacité de levage hydraulique.*

PROCÉDURE D'UTILISATION (SUITE)

Utilisation de la pince hydraulique

Figure 118

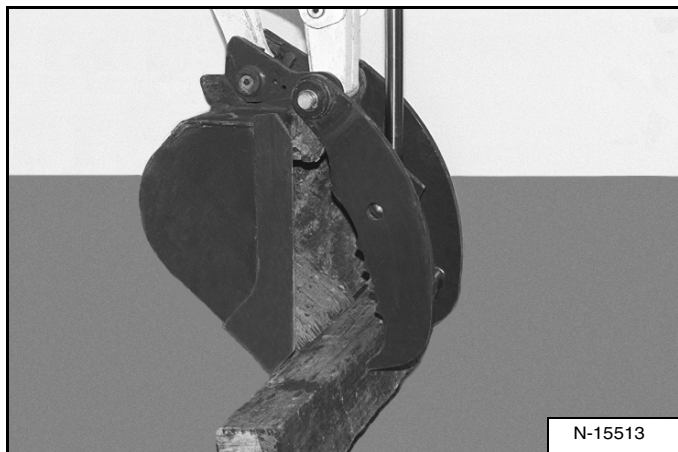

La pince hydraulique en option augmente les possibilités d'utilisation de la pelle compacte ainsi que son efficacité pour le ramassage des débris [Figure 118].

Le vérin de la pince hydraulique doit être complètement rétracté lorsque la machine est utilisée pour creuser.

La capacité de levage est réduite de 32 kg (71 lb) quand la pelle compacte est équipée de la pince hydraulique en option.

Utilisation du contacteur du manipulateur droit pour activer la pince

Activez le circuit hydraulique auxiliaire (reportez-vous à Auxiliaires hydrauliques – Commandes par manipulateurs hydrauliques, page 53).

Figure 119

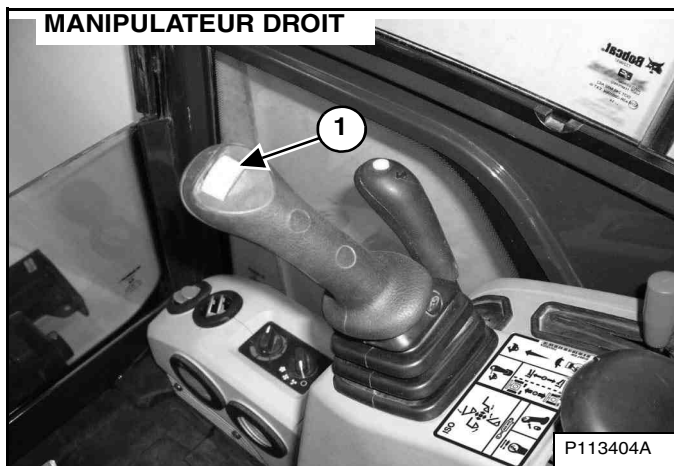

Si la machine est équipée du contacteur sur le manipulateur droit, déplacez le contacteur (1) [Figure 119] vers la droite pour ouvrir la pince. Déplacez le contacteur vers la gauche pour fermer la pince.

Utilisation de la pédale du circuit hydraulique auxiliaire pour activer la pince

Figure 120

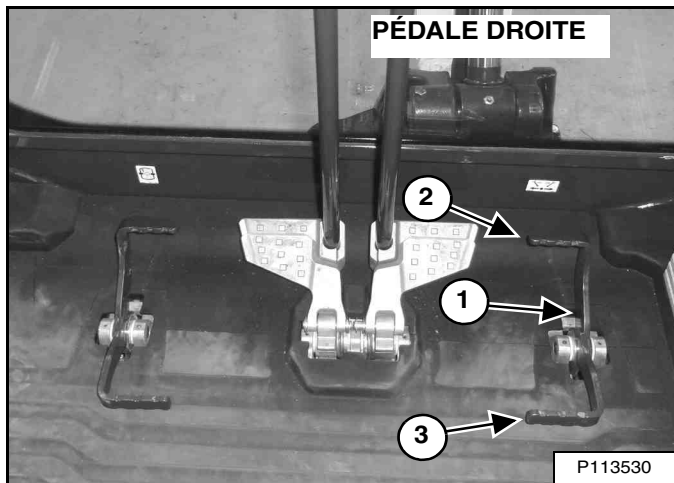

Si la machine est équipée de la pédale du circuit hydraulique auxiliaire (1), celle-ci commande la pince hydraulique. Appuyez sur l'avant (2) de la pédale du circuit hydraulique auxiliaire pour ouvrir la pince. Appuyez sur l'arrière (3) [Figure 120] de la pédale pour fermer la pince.

PROCÉDURE D'UTILISATION (SUITE)

Excavation

Écartez les chenilles au maximum (reportez-vous à RAPPROCHEMENT / ÉCARTÈMENT DES CHENILLES, page 56).

Appuyez la lame au sol pour améliorer les performances de fouille.

Figure 121

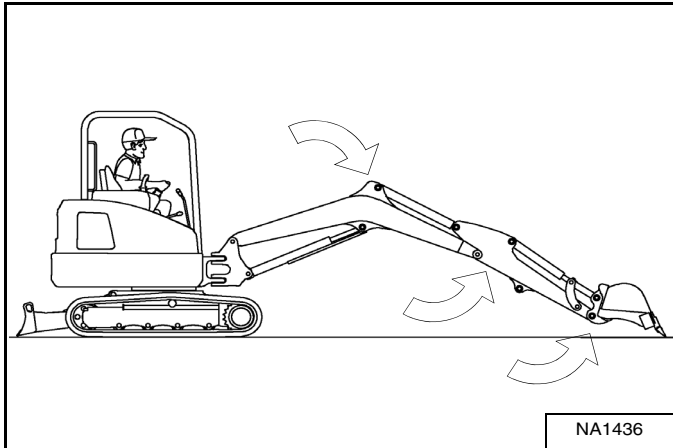

Étendez le balancier, abaissez la flèche et ouvrez le godet [Figure 121].

Figure 122

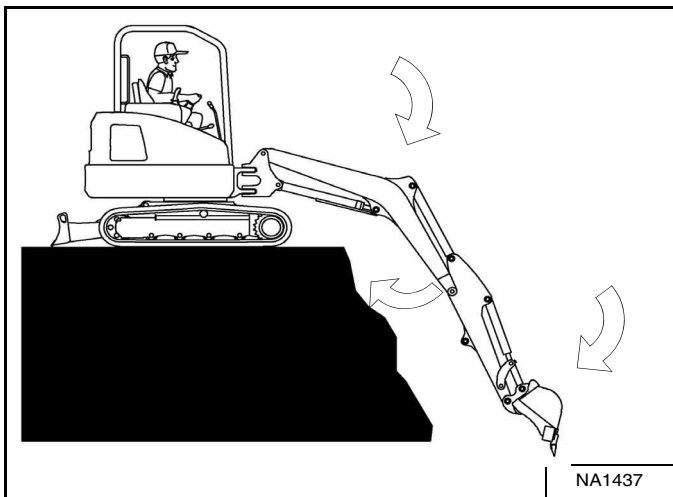

Ramenez le balancier tout en abaissant la flèche et en fermant le godet [Figure 122].

Figure 123

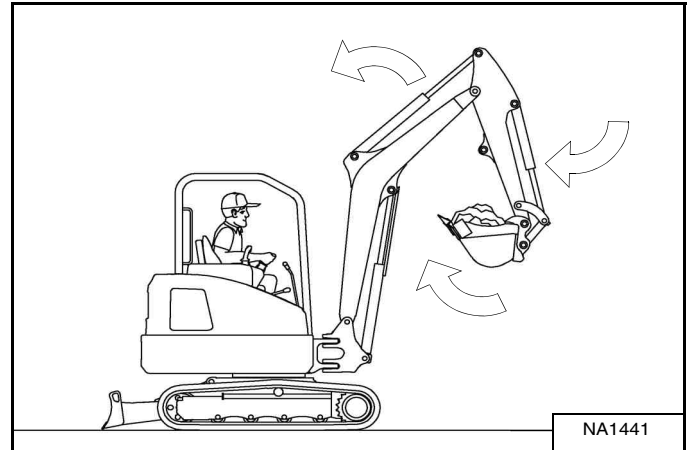

Relevez la flèche, ramenez le balancier et fermez le godet [Figure 123].

Faites pivoter la tourelle.

REMARQUE : ne laissez pas les dents du godet en contact avec le sol pendant l'orientation de la tourelle.

AVERTISSEMENT

Éloignez toute personne d'au moins 6 mètres (20 ft) de l'accessoire en fonctionnement car tout contact avec des pièces mobiles ou des objets projetés ainsi qu'un effondrement de tranchée peuvent provoquer des blessures graves, voire mortelles.

W-2119-0910

AVERTISSEMENT

RISQUE DE BLESSURES GRAVES, VOIRE MORTELLES

Renseignez-vous sur la présence éventuelle de lignes électriques aériennes ou souterraines. Restez à l'écart des lignes électriques.

TENSION	DISTANCE DE SÉCURITÉ
jusqu'à 50 kV	3 m (10 ft)
au-delà de 50 kV	5 m (17 ft)

W-2757-FR-0513

PROCÉDURE D'UTILISATION (SUITE)

Excavation (suite)

Figure 124

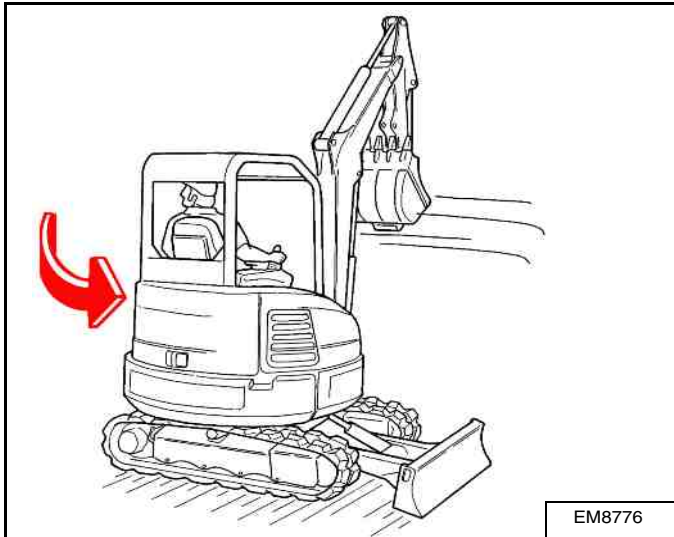

Regardez dans le sens de la rotation et assurez-vous que personne ne se tient dans la zone de travail avant de faire pivoter la tourelle [Figure 124].

Figure 125

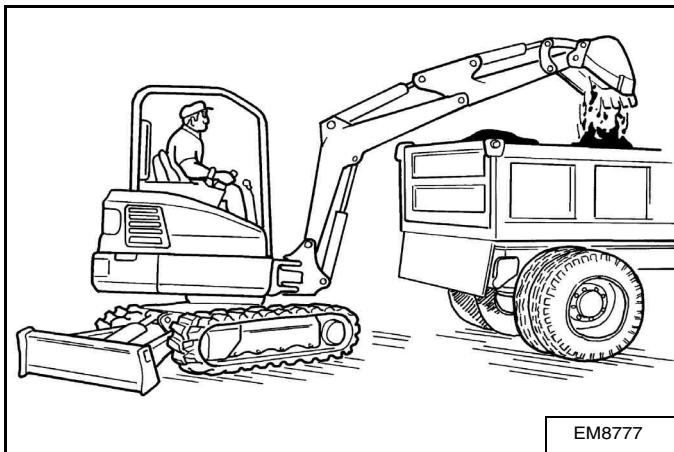

Étendez le balancier et ouvrez le godet pour déverser la charge dans une benne ou sur un tas [Figure 125].

IMPORTANT

Évitez de faire fonctionner le circuit hydraulique au-delà de la pression de sécurité. Vous risqueriez de surchauffer les composants hydrauliques.

I-2220-0503

Figure 126

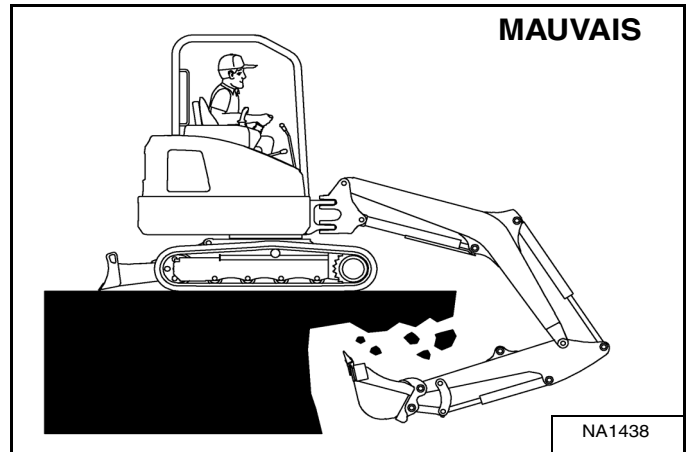

Ne creusez jamais sous la pelle [Figure 126].

N'utilisez pas le godet comme brise-roche ou comme marteau-pilon. Si le sol est dur ou rocailleux, fragmentez-le d'abord à l'aide d'un autre accessoire avant de procéder à l'excavation proprement dite afin d'éviter d'endommager la pelle compacte.

Ne déplacez pas la pelle compacte lorsque le godet est enfoncé dans le sol.

Creusez uniquement en ramenant la flèche et le balancier en direction de la pelle compacte.

Ne creusez pas à l'envers (en éloignant la flèche et le balancier de la pelle compacte). Cela risquerait d'endommager les accessoires et l'attache rapide.

PROCÉDURE D'UTILISATION (SUITE)

Déport de flèche

Figure 127

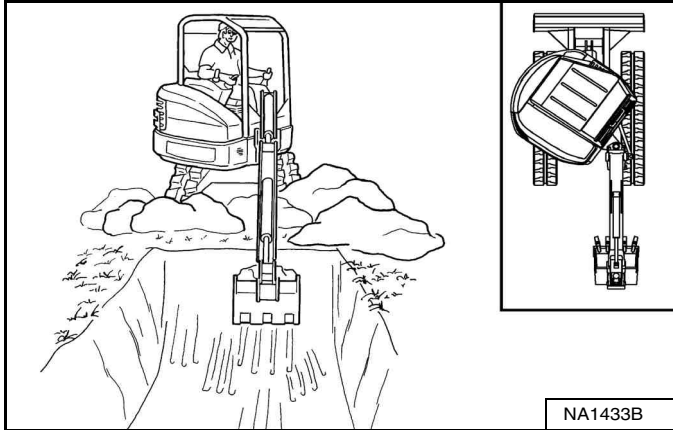

Figure 128

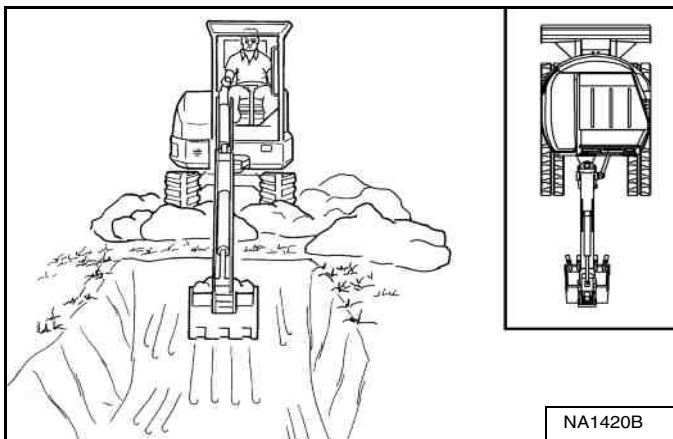
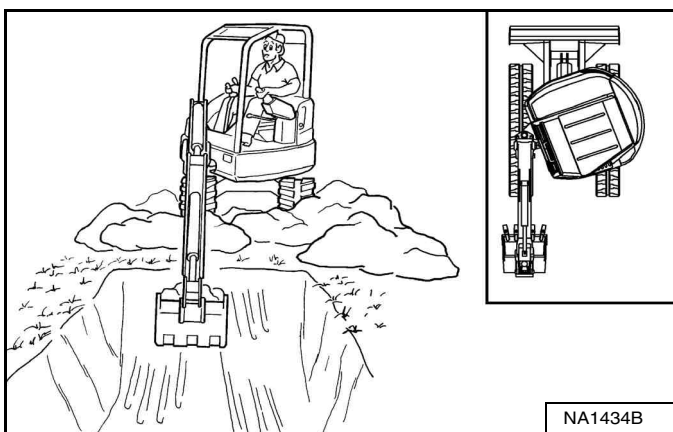

Figure 129



En faisant pivoter la tourelle et en déportant la flèche vers la droite [Figure 127], le centre [Figure 128] et la gauche [Figure 129], il est possible de creuser un trou carré de la largeur de la machine sans devoir la repositionner.

Figure 130



Le déport de flèche permet également de creuser au plus près d'un bâtiment ou de toute autre structure [Figure 130].

PROCÉDURE D'UTILISATION (SUITE)

Remblayage

IMPORTANT

Évitez de heurter des obstacles avec la lame, car ceci risque d'endommager la lame et les composants du châssis inférieur.

I-2256-0507

Figure 131

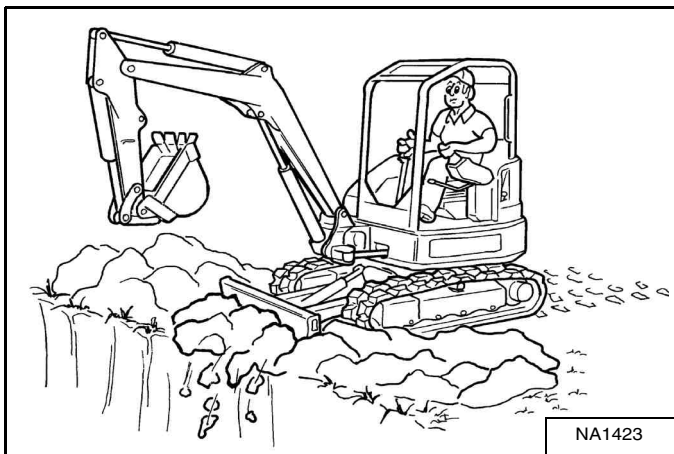

Une fois l'excavation terminée, remblayez le trou ou la tranchée à l'aide de la lame [Figure 131].

Conduite de la pelle compacte

Lors de l'utilisation de la machine sur un sol accidenté, roulez lentement et évitez les changements de direction brusques.

Évitez de rouler sur des objets tels que des rochers, des arbres, des souches, etc.

Lorsque la machine est utilisée sur un sol meuble ou mouillé, utilisez des planches pour renforcer la surface de translation et éviter que la machine ne s'embourbe.

Figure 132

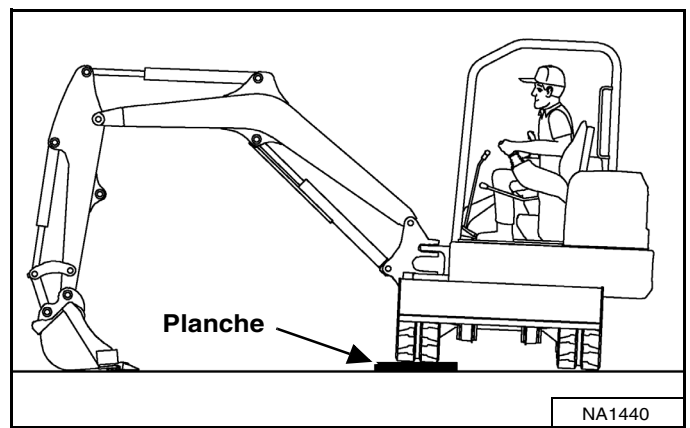

Si une ou les deux chenilles s'embourbent dans un sol meuble ou humide, relevez une chenille à la fois en faisant pivoter la tourelle et en exerçant une pression contre le sol avec le godet [Figure 132].

Placez des planches sous les chenilles et déplacez la machine vers une surface ferme.

Figure 133

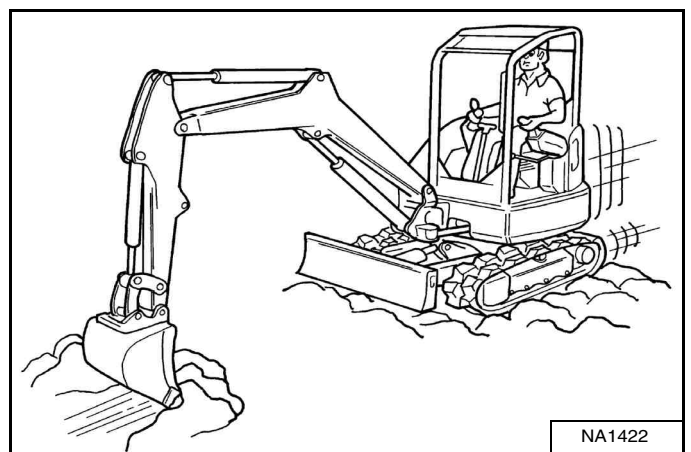

Le godet peut également être utilisé pour tirer la pelle compacte. Levez la lame, étendez le balancier et abaissez la flèche. Utilisez la flèche et le balancier comme pour une excavation [Figure 133].

PROCÉDURE D'UTILISATION (SUITE)

Utilisation en pente

! AVERTISSEMENT

RISQUE DE BLESSURES GRAVES, VOIRE MORTELLES

- Ne montez pas et ne traversez pas de pentes supérieures à 15 degrés.
- Ne descendez pas en marche avant et ne remontez pas en marche arrière des pentes supérieures à 25 degrés.
- Regardez dans le sens de déplacement.

W-2497-0304

Lors de la descente d'une pente, contrôlez la vitesse à l'aide des leviers de direction et de la commande d'accélérateur.

Figure 134

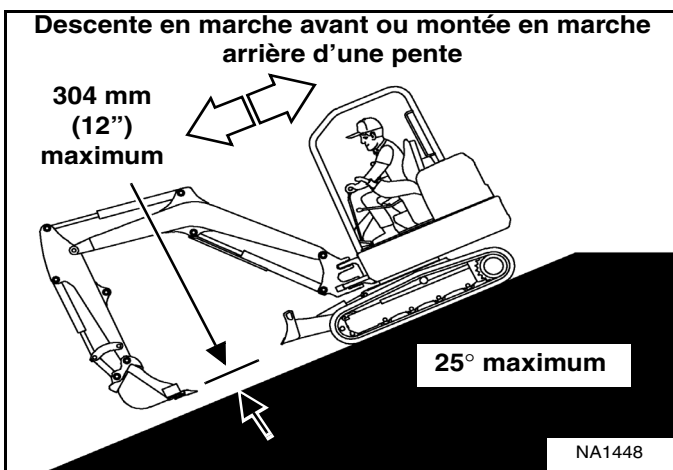

Pour descendre une pente dont l'inclinaison est supérieure à 15 degrés, placer la machine dans la position illustrée et se déplacer lentement [Figure 134].

Manœuvrez aussi lentement que possible et évitez tout changement brusque de direction.

Évitez de rouler sur des objets tels que des rochers, des arbres, des souches, etc.

Arrêtez la machine avant d'utiliser les mouvements de travail. Veillez à ce que la lame ne heurte jamais un obstacle fixe car cela pourrait endommager la lame et son vérin.

! AVERTISSEMENT

RISQUE DE BLESSURES GRAVES, VOIRE MORTELLES

- Évitez les zones abruptes et les remblais susceptibles de s'effondrer sous la machine.
- Lors du déplacement de la machine sur une pente ou sur un terrain accidenté, maintenez la flèche centrée et l'accessoire aussi bas que possible. Regardez dans le sens de déplacement.
- Attachez toujours votre ceinture de sécurité.

W-2498-FR-1009

Figure 135

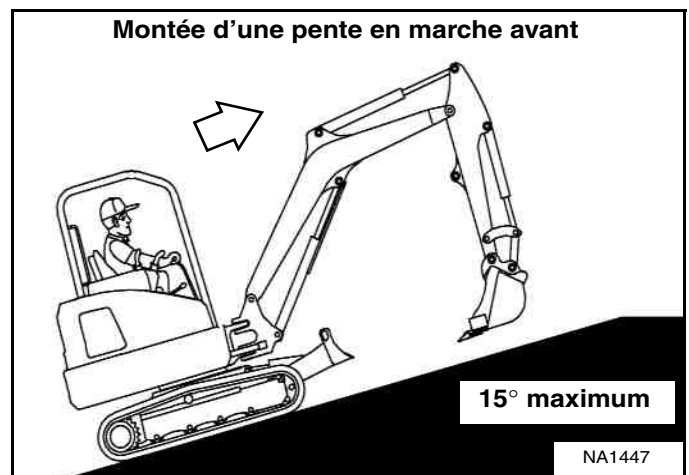
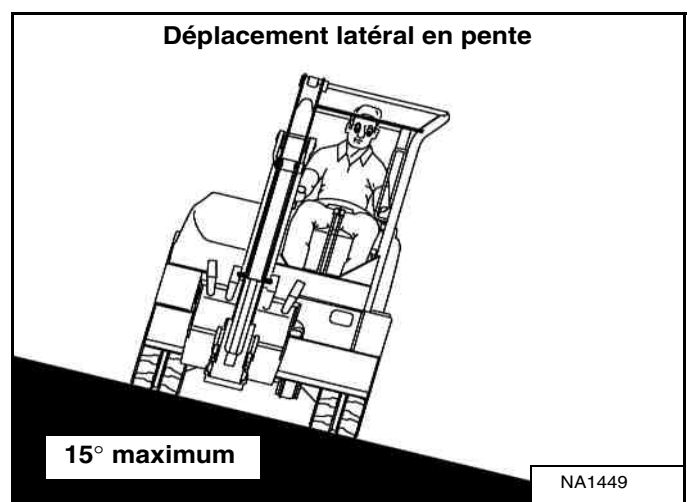

Figure 136



Lors de l'ascension d'une pente ou d'un déplacement latéral sur une pente de 15 degrés maximum, positionnez la machine comme illustré et faites tourner le moteur à bas régime [Figure 135] et [Figure 136].

PROCÉDURE D'UTILISATION (SUITE)

Utilisation en pente (suite)

Figure 137

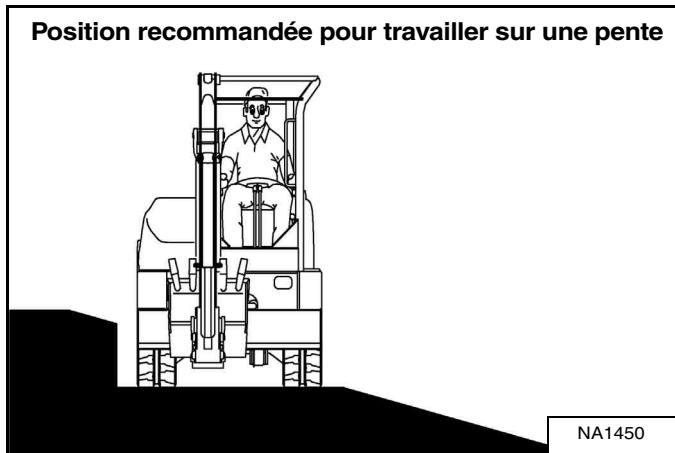

En pente, mettez la surface de travail à niveau avant de commencer [Figure 137].

Si cela s'avère impossible, procédez comme suit :

Ne travaillez jamais sur une pente dont l'inclinaison est supérieure à 15°.

Ralentissez le rythme de travail.

Évitez de positionner les chenilles perpendiculairement à la pente car cela réduit la stabilité de la machine et augmente les risques de glissement. Positionnez la pelle en orientant la lame vers le bas de la pente et en l'appuyant au sol.

Évitez toute orientation ou extension excessive du godet vers le bas. Si vous travaillez avec le godet, maintenez le balancier en position basse et faites glisser le godet sur le sol.

Lorsque le godet doit être envoyé vers le haut de la pente, maintenez-le aussi près que possible du sol. Déversez les déblais suffisamment loin de la tranchée ou du trou pour éviter tout risque d'effondrement.

Figure 138

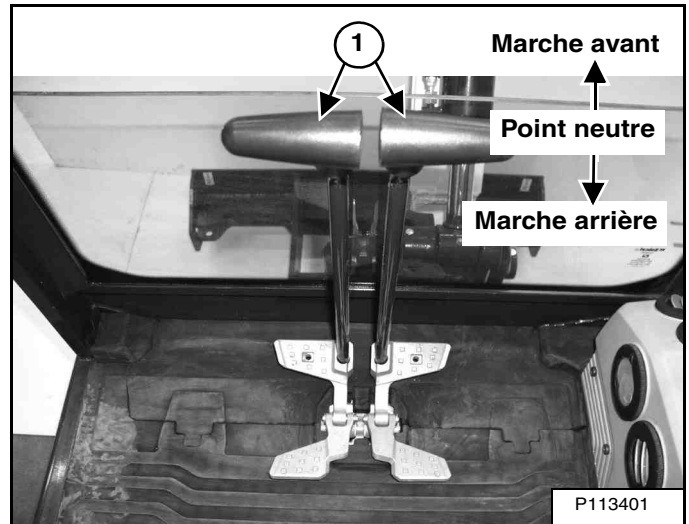

Pour freiner la machine en descendant une pente, ramenez les leviers de direction (1) [Figure 138] au *POINT NEUTRE*. Cela permet d'activer le frein hydrostatique.

Si le moteur s'arrête sur une pente, ramenez les leviers de direction au *POINT NEUTRE*. Abaissez la flèche et le godet sur le sol.

REMARQUE : si le moteur s'arrête, la flèche et le godet (accessoires) peuvent être abaissés sur le sol au moyen de la pression hydraulique de l'accumulateur.

La console de commande doit être en position abaissée et verrouillée, et la clé de contact en position MARCHÉ.

Utilisez le manipulateur pour abaisser la flèche.

Démarrez le moteur et continuez le travail.

PROCÉDURE D'UTILISATION (SUITE)

Utilisation dans l'eau

Éliminez l'eau et la boue de la machine avant de la stationner. Par temps de gel, stationnez la machine sur une surface bétonnée ou sur des planches pour éviter que les chenilles ou le châssis inférieur gèlent au sol et immobilisent la machine.

Figure 139

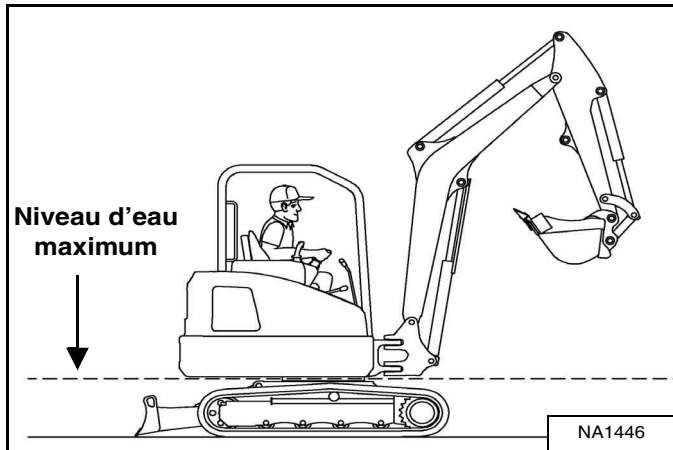

N'utilisez jamais et n'immergez jamais la pelle compacte dans l'eau au-delà du bas de la couronne d'orientation [Figure 139].

Graissez la pelle compacte après l'avoir utilisée ou immergée dans l'eau. La graisse élimine l'eau des zones de lubrification.

Éliminez l'eau des tiges de vérin, car l'eau gelée risquerait d'endommager les joints d'étanchéité lors de la rétraction des tiges.

PROCÉDURE D'UTILISATION (SUITE)

Pour éviter d'endommager les chenilles

Éliminez l'eau et la boue de la machine avant de la stationner. Par temps de gel, stationnez la machine sur une surface bétonnée ou sur des planches pour éviter que les chenilles ou le châssis inférieur gèlent au sol et immobilisent la machine.

Quelques causes d'endommagement des chenilles :

Figure 140

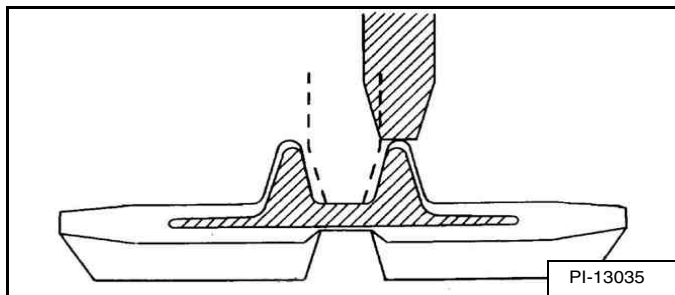

Tension des chenilles incorrecte : lorsque les chenilles en caoutchouc ne sont pas suffisamment tendues, la roue de tension ou le barbotin passe sur les crampons de guidage et dénude les inserts métalliques [Figure 140], ce qui entraîne la corrosion de ces derniers (reportez-vous à TENSION DES CHENILLES, page 134).

Si des pierres ou des débris s'accumulent dans les chenilles en caoutchouc, ils risquent de se coincer entre le barbotin / les galets et d'entraîner une surtension ou un endommagement des chenilles.

L'humidité peut pénétrer dans les entailles du caoutchouc des chenilles, ce qui provoque la corrosion des câbles en acier intégrés. Toute détérioration de la résistance peut entraîner la rupture des câbles en acier.

Figure 141

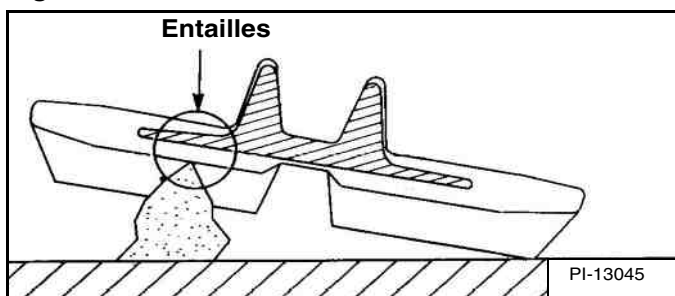

Lorsque les chenilles en caoutchouc passent sur des pointes ou des arêtes tranchantes, les forces concentrées appliquées peuvent entailler l'enveloppe en caoutchouc [Figure 141]. En cas de virage sur une pointe ou une arête, le risque d'entailles est encore accru. Si les entailles parviennent jusqu'aux câbles en acier intégrés, elles peuvent entraîner leur rupture par corrosion.

Évitez tout virage rapide sur terrain accidenté ou rocailleux.

Évitez de rouler sur des objets tranchants. Si ceci s'avère impossible, n'effectuez pas de virage sur des objets tranchants.

Figure 142

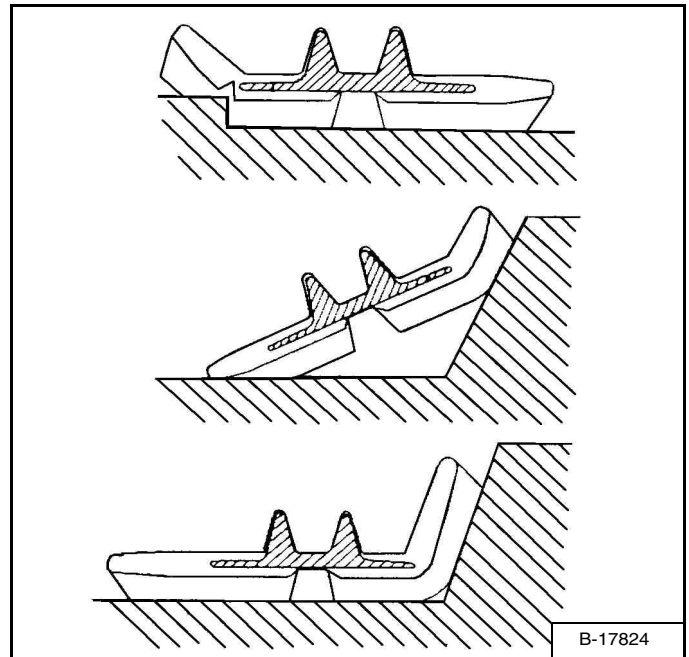

Lorsque les chenilles en caoutchouc passent sur des arêtes ou des rebords, une contrainte extrême est exercée sur l'enveloppe en caoutchouc, en particulier au niveau des bords des inserts métalliques, entraînant des fissures et des entailles dans cette zone [Figure 142].

Évitez d'exercer ce genre de contrainte sur les chenilles. L'opérateur doit éviter de rouler sur des souches ou des rebords.



REMORQUAGE DE LA PELLE COMPACTE

Procédure

Il n'existe aucune procédure de remorquage recommandée pour la pelle compacte.

- Elle peut être soulevée sur un véhicule de transport.
- Elle peut être traînée sur une courte distance (par exemple pour être placée sur un véhicule de transport) sans que cela n'endommage le système hydraulique (les chenilles ne tourneront pas). Cela peut causer une légère usure des chenilles.
- La chaîne (ou le câble) de remorquage doit avoir une résistance égale à 1,5 fois le poids de la pelle compacte (reportez-vous à Performances, page 161).

LEVAGE DE LA PELLE COMPACTE

Procédure

Figure 143



Étendez complètement les vérins du godet, du balancier et de la flèche de façon à positionner la pelle compacte comme illustré sur la [Figure 143].

Relevez complètement la lame.

Placez tous les leviers de commande au POINT NEUTRE.



AVERTISSEMENT

RISQUE DE BLESSURES GRAVES, VOIRE MORTELLES

- Utilisez des chaînes et un dispositif de levage dont la capacité est adaptée au poids de la pelle et des accessoires supplémentaires.
- Pendant le levage, maintenez le centre de gravité et l'équilibre.
- Ne faites pas pivoter la flèche ou la tourelle.
- Ne levez jamais la machine lorsque l'opérateur est aux commandes.
- Ne levez jamais la machine si la lame orientable n'est pas en position droite (selon modèle).

W-2800-FR-0210

Figure 144

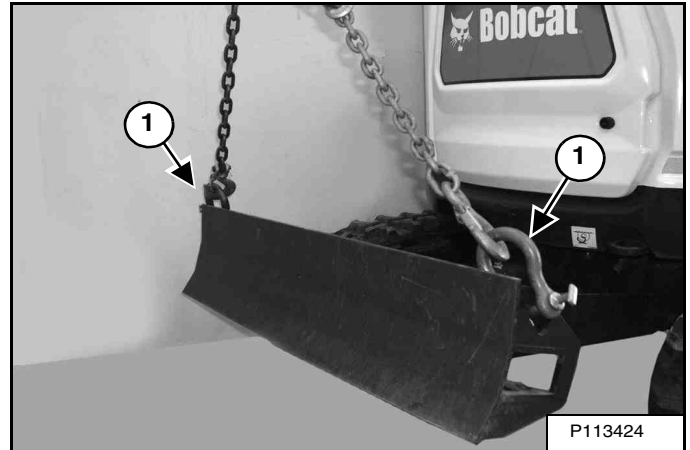
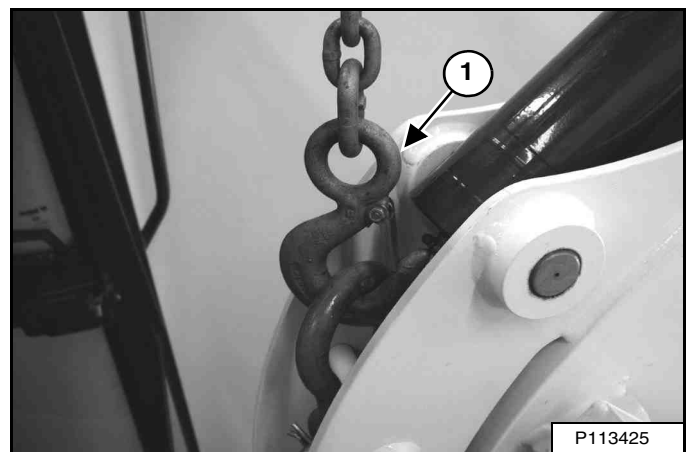

Figure 145



Fixez des chaînes aux extrémités de la lame (1) [Figure 143] et [Figure 144] et à un support de levage au-dessus de la cabine / du canopy. Le dispositif de levage doit s'étendre au-delà des côtés de la cabine ou du canopy pour éviter que les chaînes heurtent la protection ROPS / TOPS.

Fixez une chaîne (1) [Figure 145] entre la tige et le dispositif de levage.

REMARQUE : selon le type de crochets sur la chaîne, il peut être nécessaire d'installer une broche au niveau des points de levage, puis de fixer les crochets aux broches.

TRANSPORT DE LA PELLE COMPACTE SUR UNE REMORQUE

Chargement et déchargement

Lors du transport de la machine, respectez le code de la route et les réglementations relatives au transport de véhicules. Utilisez un véhicule de transport et une remorque de longueur et de capacité adéquates.

Assurez-vous que les freins de stationnement du véhicule et de la remorque sont serrés et que les roues sont bloquées.

Alignez les rampes sur le centre de la remorque. Fixez les rampes au plateau de la remorque et assurez-vous que leur inclinaison n'est pas supérieure à 15 degrés.

Utilisez des rampes de chargement métalliques équipées d'une surface antidérapante.

Assurez-vous que la longueur et la largeur des rampes sont adéquates et qu'elles peuvent supporter le poids de la machine.

L'arrière de la remorque doit être bloqué ou soutenu pendant le chargement et le déchargement de la machine pour éviter que sa partie avant se lève.

Contrôlez le sens de déplacement des chenilles avant de déplacer la machine (lame vers l'avant).

Désactivez le ralenti automatique et sélectionnez la translation en petite vitesse.

Figure 146



Faites monter la machine en marche avant sur la remorque [Figure 146].

Ne modifiez jamais la direction de la machine lorsqu'elle se trouve sur les rampes.

Abaissez la flèche, le balancier, le godet et la lame sur le plateau de la remorque.

Arrêtez le moteur et retirez la clé (selon modèle).

Placez des cales à l'avant et à l'arrière des chenilles.

Fixation

Figure 147

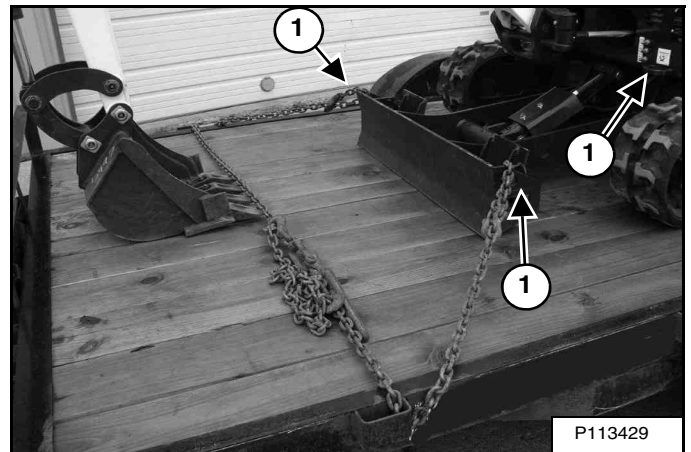
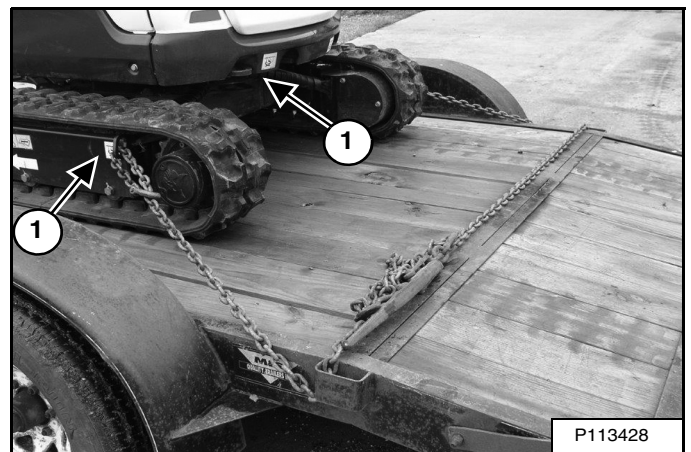

Figure 148



Fixez des chaînes aux coins avant de la lame (1) [Figure 147] (ou au coin avant de la tourelle) et aux points d'arrimage des bâtis des deux côtés du bâti de chenille (1) [Figure 148] (ou au point d'arrimage à l'arrière de la tourelle) pour empêcher la machine de bouger lorsque le véhicule de transport monte ou descend une pente ou en cas d'arrêt brutal.

Tendez les chaînes à l'aide de tendeurs, puis fixez solidement les leviers des tendeurs pour éviter qu'ils se desserrent.



AVERTISSEMENT

RISQUES DE BLESSURES GRAVES, VOIRE MORTELLES

Lors du chargement de la machine sur un véhicule de transport, utilisez des rampes de chargement conçues à cet effet et suffisamment résistantes pour supporter son poids. Les rampes en bois risquent de se briser et de provoquer des accidents.

W-2058-0807



Bobcat®



ENTRETIEN PRÉVENTIF

SÉCURITÉ DES ENTRETIENS	101
TABLEAU D'ENTRETIEN	103
Intervalles d'entretien	103
VERROUILLAGE DE LA CONSOLE DE COMMANDE	105
Contrôle et entretien	105
CEINTURE DE SÉCURITÉ	106
Contrôle et entretien	106
ALARME DE DÉPLACEMENT	107
Description	107
Contrôle	107
Réglage du contacteur	108
PORTE ARRIÈRE	109
Ouverture et fermeture	109
Réglage du verrou	109
CAPOT LATÉRAL DROIT	110
Ouverture et fermeture	110
FILTRES DE LA CABINE	111
Nettoyage et entretien	111
ENTRETIEN DU FILTRE À AIR	112
Contrôle journalier	112
Remplacement des éléments du filtre	112
SYSTÈME DE CARBURANT	114
Spécifications du carburant	114
Mélange de biodiesel	114
Remplissage du réservoir de carburant	115
Filtre à carburant	116
Vidange du réservoir de carburant	116
Purge de l'air du système de carburant	117
SYSTÈME DE LUBRIFICATION DU MOTEUR	118
Contrôle et appoint d'huile moteur	118
Tableau des huiles moteur	118
Vidange de l'huile moteur et remplacement du filtre à huile	119
SYSTÈME DE REFROIDISSEMENT DU MOTEUR	120
Nettoyage	120
Contrôle du niveau	121
Vidange et remplacement du liquide de refroidissement	122
SYSTÈME ÉLECTRIQUE	123
Description	123
Emplacement et identification des fusibles et des relais	123



Coupe-batterie	125
Entretien de la batterie	126
Utilisation d'une batterie d'appoint (démarrage forcé)	126
Dépose et pose de la batterie	128
SYSTÈME HYDRAULIQUE	129
Contrôle et appoint d'huile hydraulique	129
Tableau d'huile hydraulique / hydrostatique	130
Dépose et remplacement des filtres hydrauliques	130
Vidange et remplacement de l'huile hydraulique	131
SILENCIEUX PARE-ÉTINCELLES	132
Procédure de nettoyage	132
TENSION DES CHENILLES	134
Contrôle de la tension	134
Réglage de la tension	135
MOTEURS DE TRANSLATION	136
Contrôle et appoint d'huile	136
Vidange et remplacement de l'huile	136
COURROIE DE L'ALTERNATEUR ET DU VENTILATEUR	137
Réglage de la courroie	137
Remplacement de la courroie	137
ATTACHE RAPIDE	138
Inspection et entretien de l'articulation du godet et de l'attache rapide de l'accessoire ..	138
GRAISSAGE DES ROUES DE TENSION ET DES GALETS DE CHENILLES	138
Procédure	138
GRAISSAGE DE LA PELLE COMPACTE	139
Points de graissage	139
AXES PIVOTS	142
Contrôle et entretien	142
REMISAGE DE LA PELLE COMPACTE ET REMISE EN SERVICE	143
Remisage	143
Remise en service	143

SÉCURITÉ DES ENTRETIENS



AVERTISSEMENT

Lisez les instructions avant d'utiliser la machine ou d'effectuer son entretien. Lisez et assimilez le contenu du Manuel d'utilisation et d'entretien, du Guide de l'Opérateur et des autocollants apposés sur la machine. Lors d'une réparation, d'un réglage ou d'une opération d'entretien, respectez les instructions et les avertissements contenus dans les manuels. Une fois le travail terminé, assurez-vous toujours que la machine fonctionne correctement. L'absence de formation de l'opérateur et le non-respect des instructions peuvent provoquer des blessures graves, voire mortelles.
W-2003-0807



Symbole de sécurité : ce symbole d'avertissement signifie : « Attention, soyez prudent ! Votre sécurité est en jeu ! » Lisez attentivement le message qui l'accompagne.

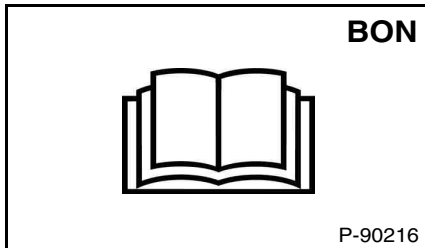

⚠ Ne procédez jamais à l'entretien de la pelle compacte Bobcat sans avoir pris connaissance des instructions.

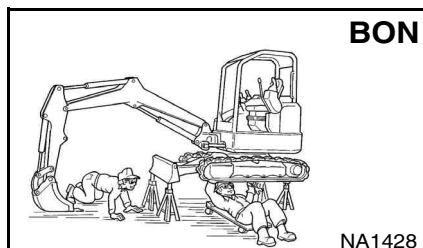

⚠ Suivez toujours la procédure indiquée pour lever et soutenir la pelle.

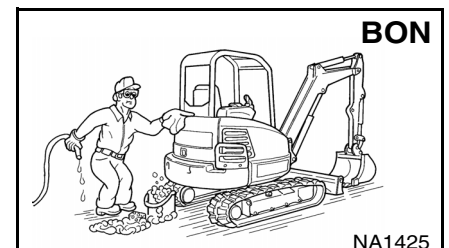

⚠ Effectuez le nettoyage et l'entretien tous les jours.

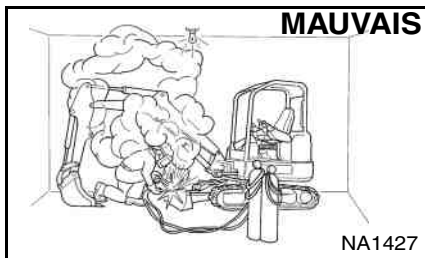

⚠ Assurez toujours une bonne aération quand vous soudez ou meulez des pièces peintes.
⚠ Portez un masque de sécurité lorsque vous meulez des pièces peintes, sous peine d'inhaler des poussières ou des gaz toxiques.

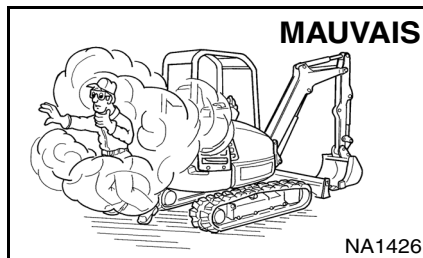

⚠ Acheminez les gaz d'échappement vers l'extérieur si vous devez faire tourner le moteur pendant l'entretien.
⚠ Le circuit d'échappement doit être parfaitement étanche. Les gaz d'échappement peuvent être mortels.

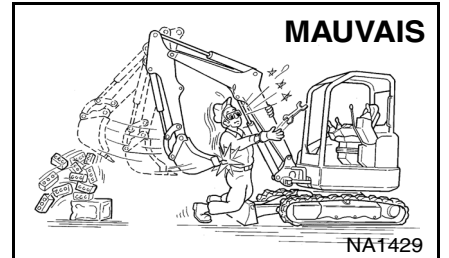

⚠ Abaissez toujours le godet et la lame sur le sol avant d'effectuer un entretien.
⚠ Ne modifiez jamais l'équipement et n'ajoutez jamais d'accessoires non approuvés par Bobcat.

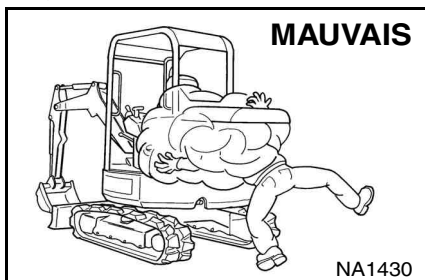

⚠ Arrêtez le moteur, laissez-le refroidir et éliminez tous les matériaux inflammables du moteur avant de contrôler les niveaux.
⚠ Sauf stipulation contraire dans ce manuel, n'effectuez jamais d'entretien ou de réglage de la machine quand le moteur tourne.
⚠ Évitez tout contact avec les fuites d'huile hydraulique ou de carburant diesel sous pression, car le liquide peut pénétrer sous la peau ou dans les yeux.
⚠ Ne remplissez jamais le réservoir de carburant pendant que le moteur tourne, en fumant ou à proximité d'une flamme nue.

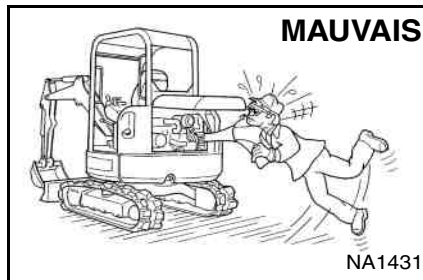

⚠ Maintenez le corps, les bijoux et les vêtements à l'écart des pièces mobiles, des contacts électriques, des pièces brûlantes et de l'échappement.
⚠ Portez toujours des lunettes de sécurité pour vous protéger de l'acide des batteries, des ressorts comprimés, des liquides sous pression ainsi que des débris susceptibles d'être projetés lorsque le moteur tourne ou lorsque vous utilisez des outils. Portez toujours des lunettes de sécurité appropriées au type de soudage effectué.
⚠ Maintenez la porte arrière fermée, sauf en cas d'entretien. Fermez et verrouillez la porte arrière avant de mettre la machine en service.

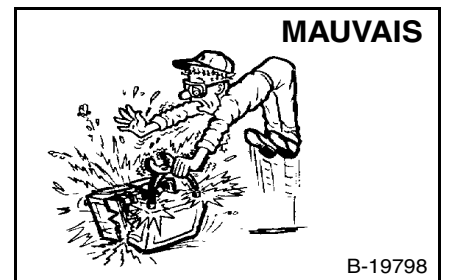

⚠ Les batteries au plomb dégagent des gaz inflammables et explosifs.
⚠ Maintenez les batteries à l'écart des arcs, des étincelles, des flammes et des cigarettes allumées.
⚠ Les batteries au plomb contiennent de l'acide dont le contact brûle la peau et les yeux.
⚠ Portez toujours des vêtements de protection. En cas de contact de l'acide avec le corps, rincez immédiatement à l'eau. En cas de contact avec les yeux, rincez abondamment et consultez immédiatement un médecin.

Les procédures d'entretien indiquées dans le Manuel d'utilisation et d'entretien peuvent être réalisées par le propriétaire ou l'opérateur sans formation technique particulière. Néanmoins, les procédures d'entretien qui ne figurent pas dans le Manuel d'utilisation et d'entretien doivent être effectuées **EXCLUSIVEMENT PAR LE PERSONNEL D'ENTRETIEN BOBCAT QUALIFIÉ**. Utilisez toujours des pièces de rechange Bobcat. Un cours de formation sur la sécurité pendant les entretiens est disponible auprès de votre concessionnaire Bobcat.

MSW38-0409



Bobcat®

TABLEAU D'ENTRETIEN

Intervalles d'entretien

Les entretiens doivent être effectués à intervalles réguliers afin d'éviter toute usure excessive ou défaillance prématurée des composants de la machine.

Utilisez le tableau d'entretien comme référence lors de toute opération d'entretien de la pelle compacte Bobcat.

AVERTISSEMENT

RISQUE DE BLESSURES GRAVES, VOIRE MORTELLES

Lisez les instructions avant d'utiliser la machine ou d'effectuer son entretien. Lisez et assimilez le contenu du Manuel d'utilisation et d'entretien et des autocollants apposés sur la machine. Lors d'une réparation, d'un réglage ou d'une opération d'entretien, respectez les instructions et les avertissements contenus dans les manuels. Une fois le travail terminé, assurez-vous toujours que la machine fonctionne correctement. L'absence de formation de l'opérateur et le non-respect des instructions peuvent provoquer des blessures graves, voire mortelles.

W-2003-0807

Toutes les 10 heures (avant de démarrer la pelle compacte)

- **Huile moteur** : contrôlez le niveau d'huile et faites l'appoint si nécessaire.
- **Filtres à air moteur et circuit d'admission d'air** : contrôlez le témoin d'état du filtre à air. N'effectuez l'entretien qu'en cas de nécessité. Vérifiez l'absence de fuite et de composants endommagés.
- **Système de refroidissement du moteur** : contrôlez le niveau de liquide de refroidissement à FROID et faites l'appoint si nécessaire.
- **Filtres à carburant** : vérifiez l'absence d'humidité ou de contamination dans les filtres. Purgez et remplacez selon le besoin.
- **Huile hydraulique** : contrôlez le niveau d'huile et faites l'appoint si nécessaire.
- **Filtre à carburant** : vérifiez l'absence d'eau dans le filtre à carburant.
- **Ceinture de sécurité, enrouleurs, visserie de fixation de la ceinture de sécurité, verrouillage de la console de commande** : contrôlez l'état de la ceinture de sécurité et de la visserie. Nettoyez ou remplacez les enrouleurs si nécessaire. Contrôlez le bon fonctionnement du verrouillage de la console de commande. Éliminez les saletés et les débris des pièces mobiles.
- **Alarme de déplacement** : contrôlez le bon fonctionnement.
- **Cabine** : contrôlez l'état de la cabine et de la visserie de fixation
- **Filtres de chauffage de la cabine** : nettoyez les filtres (selon modèle).
- **Témoins et voyants** : assurez-vous que tous les témoins et voyants fonctionnent correctement.
- **Autocollants de sécurité** : assurez-vous que les autocollants ne sont pas endommagés. Remplacez les autocollants endommagés.
- **Verrouillage de la console de commande** : contrôlez le bon fonctionnement du verrouillage de la console de commande.
- **Tension des chenilles** : contrôlez la tension et réglez-la si nécessaire.
- **Points pivots** : graissez tous les points pivots de la machine. Graissez le système d'écartement des chenilles. Graissez la pince (selon modèle).
- **Attache rapide de l'accessoire** : vérifiez l'absence de dommages et de pièces desserrées (selon modèle).

Toutes les 50 heures

- **Roulement d'orientation** : graissez le roulement d'orientation et le pignon d'orientation. Procédez à un entretien toutes les 10 heures en cas d'utilisation dans l'eau.
- **Batterie** : contrôlez les câbles, les connexions et le niveau d'électrolyte. Faites l'appoint d'eau distillée si nécessaire.
- **Réservoir de carburant** : vidangez l'eau et les sédiments du réservoir et du filtre à carburant.
- **Courroies d'entraînement (alternateur)** : premier entretien à 50 heures, puis selon le tableau.
- **Huile moteur et filtre à huile moteur** : premier entretien à 50 heures, puis selon le tableau. Remplacez l'huile et le filtre.

SS EXC E17-0416



TABLEAU D'ENTRETIEN (SUITE)

Intervalles d'entretien (suite)

Toutes les 100 heures

- **Pare-étincelles** : videz la chambre à étincelles.
- **Filtre hydraulique et bouchon reniflard du réservoir hydraulique** : remplacez le filtre hydraulique et le bouchon reniflard du réservoir.
- **Alternateur et démarreur** : contrôlez les connexions.
- **Moteurs de translation (réduction finale)** : premier entretien à 100 heures, puis selon le tableau. Remplacez l'huile.

Toutes les 250 heures ou tous les 12 mois

- **Filtre à carburant** : remplacez le filtre à carburant.
- **Moteurs de translation (réduction finale)** : contrôlez le niveau d'huile et faites l'appoint si nécessaire.
- **Courroies d'entraînement (alternateur)** : contrôlez l'état général. Remplacez si nécessaire Premier entretien à 50 heures, puis selon le tableau.

Toutes les 500 heures ou tous les 12 mois

- **Huile moteur et filtre à huile moteur** : premier entretien à 50 heures, puis selon le tableau. Remplacez l'huile et le filtre.
- **Système de refroidissement** : éliminez les débris du radiateur / du refroidisseur d'huile hydraulique.
- **Filtre hydraulique et bouchon reniflard du réservoir hydraulique** : remplacez le filtre hydraulique et le bouchon reniflard du réservoir.
- **Alternateur et démarreur** : contrôlez les connexions.
- **Chauffage** : nettoyez les logements et les bobines (selon modèle).

Toutes les 1000 heures ou tous les 12 mois

- **Huile hydraulique et filtres** : remplacez l'huile hydraulique et les filtres.
- **Soupapes du moteur** : réglez le jeu des culbuteurs.
- **Moteurs de translation (réduction finale)** : premier entretien à 100 heures, puis selon le tableau. Remplacez l'huile.

Tous les 24 mois

- **Liquide de refroidissement** : remplacez le liquide de refroidissement.

SS EXC E17-0416

VERROUILLAGE DE LA CONSOLE DE COMMANDE

Contrôle et entretien

Figure 149

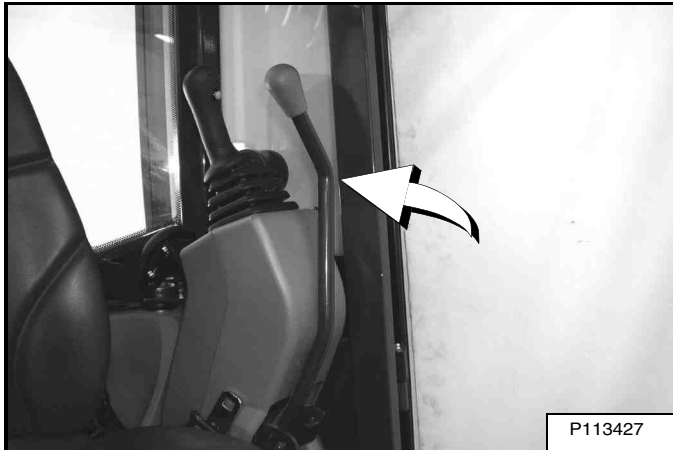

Lorsque la console gauche est relevée **[Figure 149]**, les manipulateurs et le système de translation ne doivent pas fonctionner.

Asseyez-vous sur le siège de l'opérateur, attachez la ceinture de sécurité et mettez le moteur en marche.

Relevez la console gauche **[Figure 149]**.

Déplacez les manipulateurs. La flèche, le balancier, la tourelle ou le godet ne doivent pas réagir.

Déplacez les leviers de direction. Les chenilles de la machine ne doivent pas réagir.

Faites contrôler le système si ces commandes ne se désactivent pas lorsque la console gauche est relevée (confiez la réparation à votre concessionnaire Bobcat).

CEINTURE DE SÉCURITÉ

Contrôle et entretien

⚠ AVERTISSEMENT

L'absence d'inspection et d'entretien appropriés de la ceinture de sécurité peut entraîner un mauvais maintien de l'opérateur et provoquer des blessures graves, voire mortelles.

W-2466-0703

Assurez-vous tous les jours que la ceinture de sécurité fonctionne correctement.

Contrôlez de manière approfondie au moins une fois par an le système de ceinture de sécurité, ou plus fréquemment si la machine est exposée à des conditions de travail ou climatiques éprouvantes.

Le système de la ceinture de sécurité doit être remplacé immédiatement si vous constatez l'un des problèmes suivants : coupures, effilochages, usure extrême ou anormale, décoloration significative due aux rayons ultraviolets (UV), encrassement excessif, abrasion de la sangle ou endommagement de la boucle, de la languette, de l'enrouleur (selon modèle) ou des fixations, ou tout autre problème évident.

Les éléments suivants sont repérés sur la [Figure 150].

1. Contrôlez la sangle. Si le système est équipé d'un enrouleur, déroulez entièrement la sangle et inspectez-la dans son ensemble afin de vous assurer qu'elle n'est ni coupée, ni usée, ni effilochée, ni sale, ni raide.
2. Assurez-vous que la boucle et le dispositif de verrouillage fonctionnent correctement. Assurez-vous que la languette n'est pas usée ou déformée de façon excessive, que la boucle n'est pas endommagée et que le boîtier n'est pas cassé.
3. Contrôlez l'enrouleur de la sangle (selon modèle) en déroulant complètement la sangle pour vous assurer qu'elle se déroule et s'enroule correctement.
4. Contrôlez la sangle au niveau des zones exposées aux rayons UV du soleil, à la poussière ou à la saleté. Si la couleur d'origine de la sangle dans ces zones est fortement délavée et/ou si la sangle est incrustée de saleté, sa résistance peut être diminuée.

Consultez votre concessionnaire Bobcat pour obtenir des pièces de rechange pour la ceinture de sécurité de la machine.

Figure 150

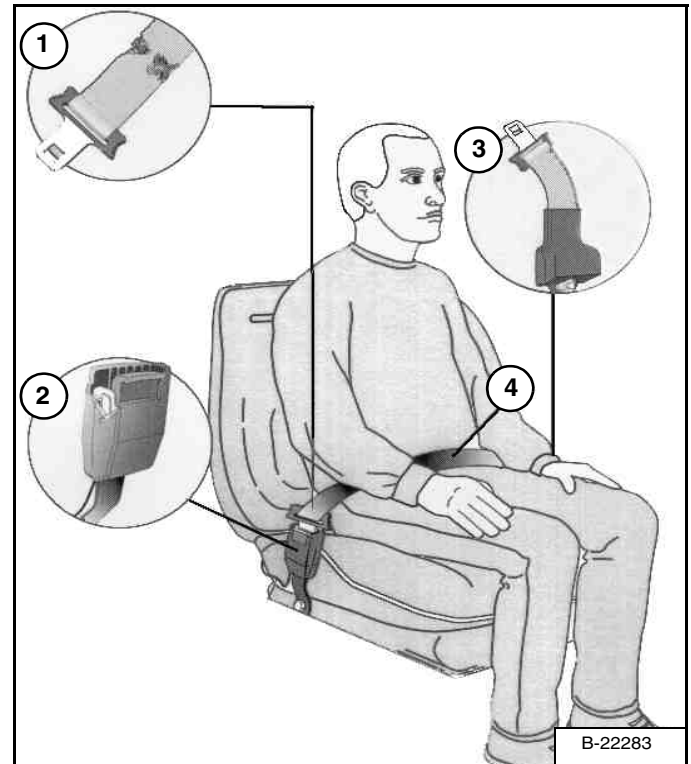

B-22283

ALARME DE DÉPLACEMENT

Description

La pelle compacte peut être équipée d'un système d'alarme de déplacement. L'alarme de déplacement retentit lorsque l'opérateur manœuvre les leviers de direction en position de marche avant ou de marche arrière. À cause de la transmission hydraulique, les leviers de direction doivent être légèrement déplacés en marche avant ou en marche arrière pour faire retentir l'alarme de déplacement.

Contrôle

Figure 151



Figure 152

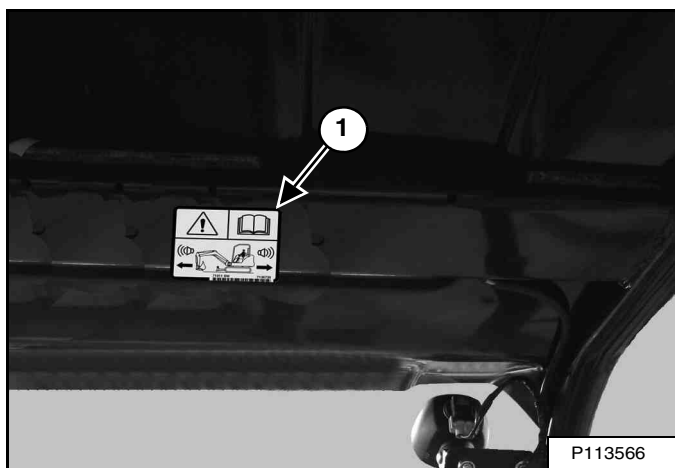

Assurez-vous que l'autocollant de l'alarme de déplacement (1) [Figure 151] (machine avec cabine) ou (1) [Figure 152] (machine avec canopy) n'est pas endommagé ou manquant. Remplacez-la si nécessaire.

REMARQUE : la pelle compacte doit être légèrement déplacée en marche avant et en marche arrière pour tester l'alarme de déplacement. Ne laissez personne s'approcher de la machine pendant la durée du test.



RISQUE DE BLESSURES GRAVES, VOIRE MORTELLES

Lorsque le moteur tourne dans un lieu clos, laissez entrer de l'air frais pour éviter toute concentration de gaz d'échappement. En cas de stationnement, acheminez l'échappement vers l'extérieur. Les gaz d'échappement dégagent des émanations inodores et incolores susceptibles d'être mortelles.

W-2050-0807

Asseyez-vous sur le siège de l'opérateur et attachez la ceinture de sécurité. Démarrez le moteur (reportez-vous à PROCÉDURE PRÉALABLE AU DÉMARRAGE, page 65).

Déplacez les leviers de direction (un à la fois) en marche avant. L'alarme de déplacement doit retentir. Déplacez les leviers de direction (un à la fois) en marche arrière. L'alarme de déplacement doit retentir.

Ramenez les deux leviers au point neutre et placez la clé de contact en position ARRÊT. Sortez de la pelle compacte (reportez-vous à ARRÊTER LE MOTEUR ET SORTIR DE LA MACHINE, page 72).

PORTE ARRIÈRE

Ouverture et fermeture

AVERTISSEMENT

RISQUE DE BLESSURES GRAVES, VOIRE MORTELLES

Sauf stipulation contraire dans ce manuel, n'effectuez jamais d'entretien ou de réglage de la machine quand le moteur tourne.

W-2012-0497

AVERTISSEMENT

Fermez la porte arrière lorsque la machine est en marche pour éviter de blesser gravement toute personne se tenant à proximité.

W-2020-1285

Figure 155

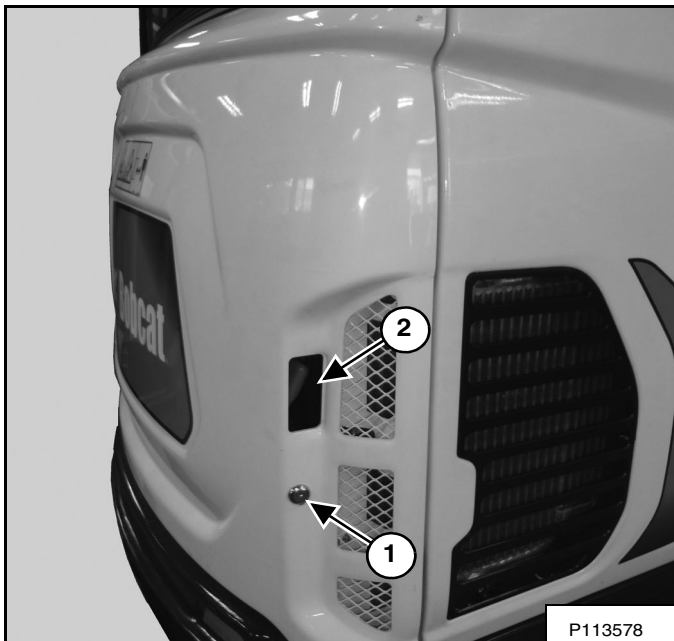

La porte arrière (1) se verrouille [Figure 155] à l'aide de la clé de contact.

Tirez sur le loquet (2) [Figure 155] et ouvrez la porte arrière.

Ouvrez la porte arrière et tournez-la vers l'extérieur jusqu'à ce qu'elle soit maintenue en position ouverte par l'attache (1) [Figure 156].

Figure 156

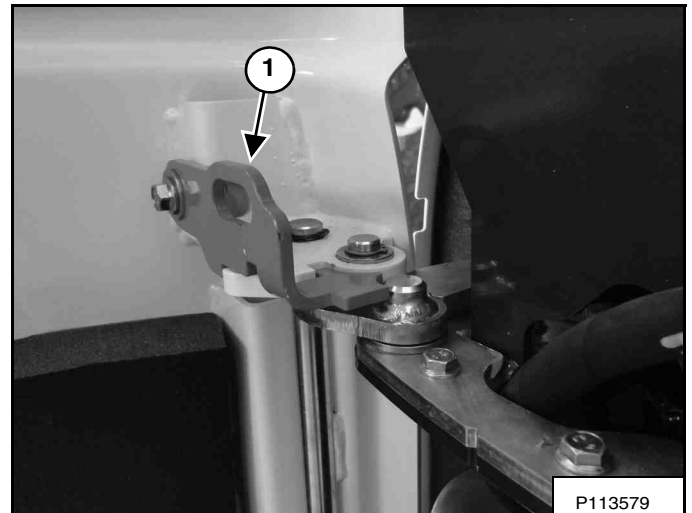

Pour fermer la porte arrière, soulevez l'attache (1) [Figure 156] et fermez lentement la porte arrière.

Pour fermer la porte arrière, repoussez-la fermement.

Réglage du verrou

Figure 157

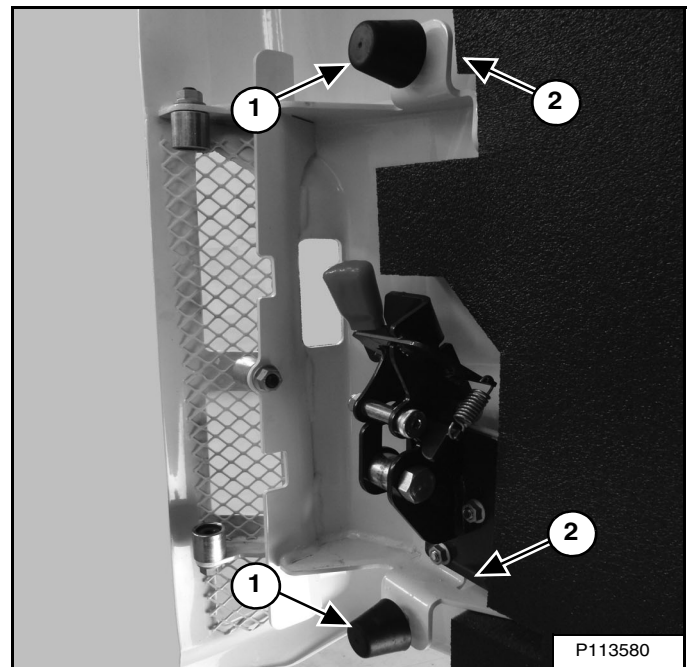

La porte arrière peut être réglée au niveau des deux butées en caoutchouc (1). Desserrez les quatre écrous (2) [Figure 157] et réglez les butées jusqu'à ce que la porte arrière ne vibre plus. Serrez correctement les écrous après l'ajustement.

Fermez la porte arrière avant de mettre la pelle compacte en marche.

CAPOT LATÉRAL DROIT

Ouverture et fermeture

Côté droit

Figure 158

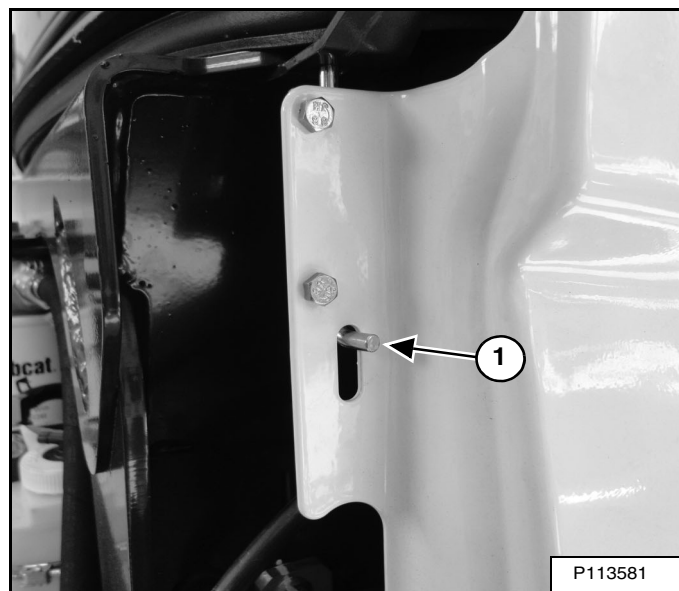

Ouvrez la porte arrière pour accéder à l'attache du capot latéral droit (1) [Figure 158].

Tirez le levier (1) [Figure 158] vers le bas et ouvrez le capot latéral droit.

Figure 159

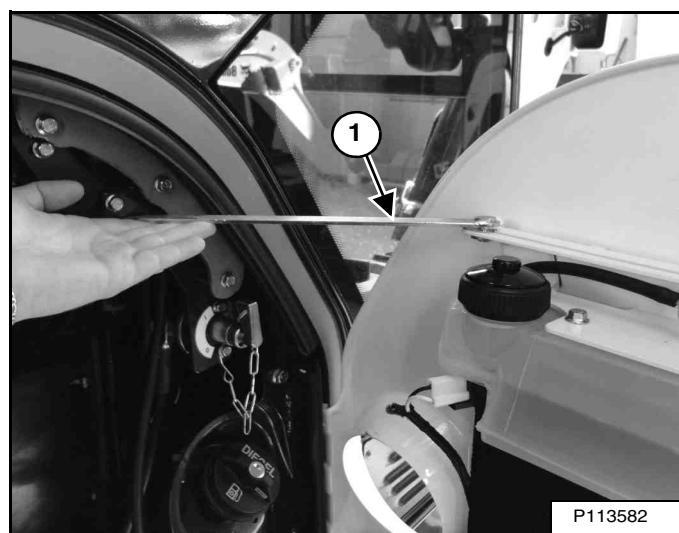

Ouvrez le capot latéral droit et basculez-le vers l'avant jusqu'à ce qu'il soit maintenu en position ouverte par l'attache (1) [Figure 159].

Pour fermer la porte arrière, soulevez l'attache (1) [Figure 159] et fermez lentement la porte arrière.

FILTRES DE LA CABINE

Nettoyage et entretien

Filtre d'air frais

Le filtre d'air frais doit être nettoyé régulièrement (reportez-vous à TABLEAU D'ENTRETIEN, page 103).

Le filtre d'air frais se situe dans le coin avant droit de la cabine.

Figure 160

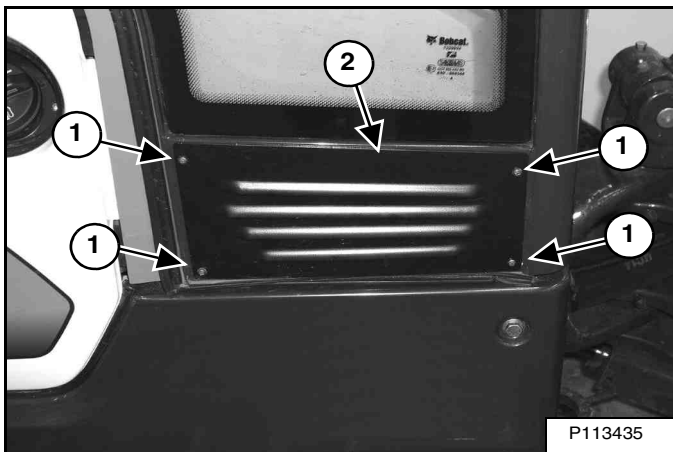

Retirez les quatre vis (1) et retirez le couvercle (2) [Figure 160].

Figure 161

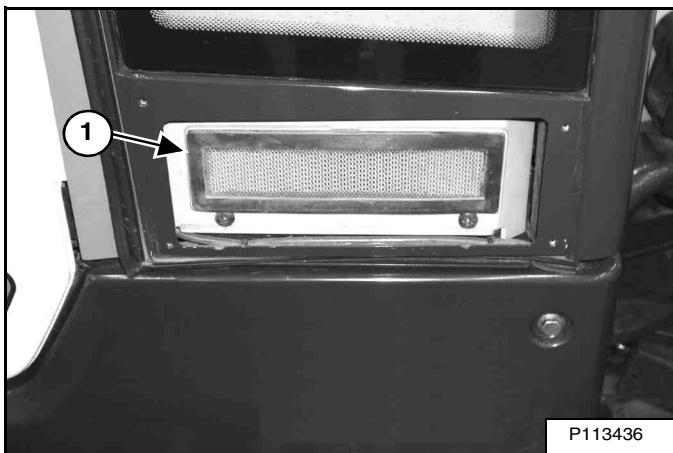

Sortez le filtre (1) [Figure 161] du logement.

Nettoyez le filtre avec de l'air comprimé à basse pression. Remplacez le filtre lorsqu'il est très sale.

Posez le couvercle (2) et les quatre vis (1) [Figure 160].

ENTRETIEN DU FILTRE À AIR

Consultez le tableau d'entretien pour connaître les intervalles d'entretien recommandés (reportez-vous à TABLEAU D'ENTRETIEN, page 103).

Contrôle journalier

Le filtre à air se trouve dans le compartiment moteur. Ouvrez la porte arrière pour accéder au filtre à air pour l'entretien (reportez-vous à PORTE ARRIÈRE, page 109).

Figure 162

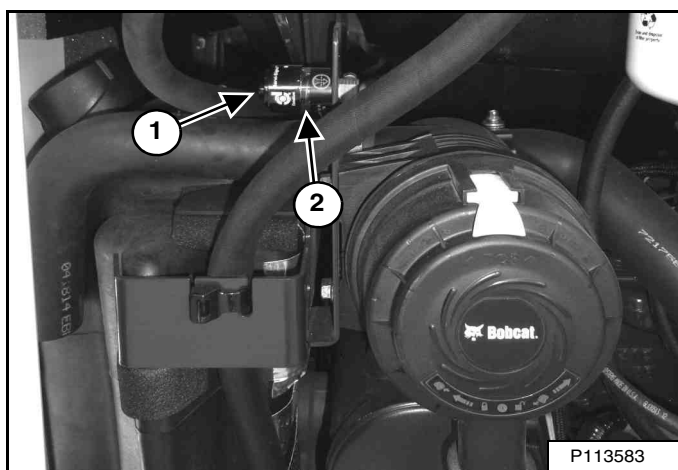

Contrôlez l'indicateur de colmatage (1). Si l'anneau de couleur rouge (2) [Figure 162] apparaît dans l'indicateur de colmatage, cela signifie que le filtre doit être remplacé.

Remplacez le filtre interne après que le filtre externe a été remplacé pour la troisième fois ou conformément aux indications.

Remplacement des éléments du filtre

Filtre externe

Figure 163

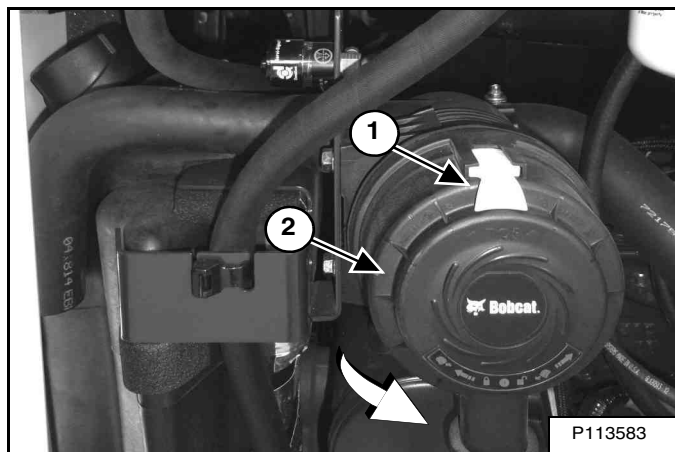

Tirez le loquet (1). Tournez le couvercle (2) [Figure 163] dans le sens antihoraire et retirez-le.

Figure 164

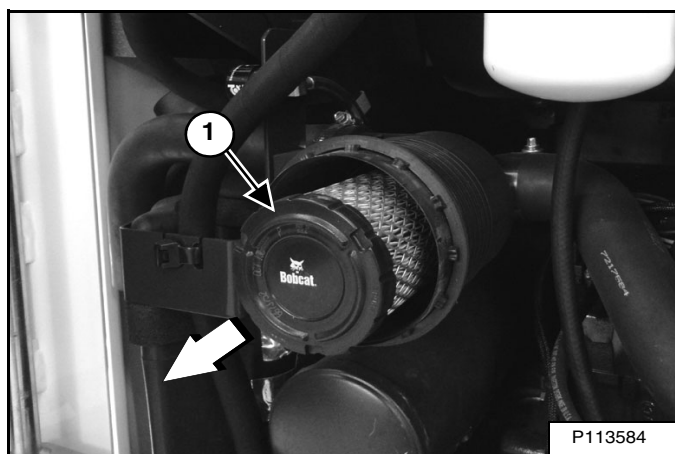

Tournez légèrement le filtre et sortez le filtre externe (1) [Figure 164] du logement du filtre à air.

Assurez-vous que le logement n'est pas endommagé.

Nettoyez le logement et la surface d'étanchéité. N'utilisez PAS d'air comprimé.

Installez un filtre neuf.

ENTRETIEN DU FILTRE À AIR (SUITE)

Remplacement des éléments du filtre (suite)

Figure 165

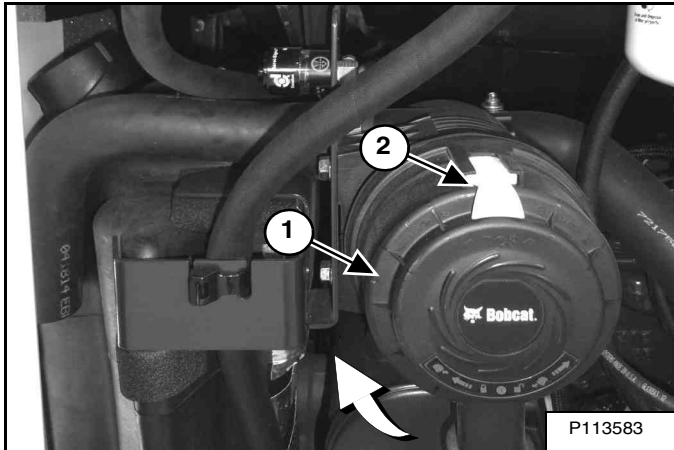

Posez le couvercle (1) [Figure 165] sur le logement. Tournez le logement dans le sens horaire jusqu'à ce que le loquet soit sur le dessus, comme illustré.

Fixez le couvercle (1) en enfonçant le loquet (2) [Figure 165].

Assurez-vous que le flexible d'admission d'air et le logement du filtre à air ne sont pas endommagés. Assurez-vous que toutes les connexions sont étanches.

Une fois le filtre externe remplacé, appuyez sur le bouton (2) [Figure 162] sur le dessus de l'indicateur de colmatage.

Démarrez le moteur. Faites tourner le moteur à plein régime, puis réduisez la vitesse et arrêtez le moteur.

Si l'anneau de couleur rouge (1) [Figure 162] apparaît dans l'indicateur de colmatage, remplacez le filtre interne.

Filtre interne

Ne remplacez le filtre interne que dans les conditions suivantes :

- Remplacez le filtre interne après que le filtre externe a été remplacé pour la *troisième* fois.
- Une fois le filtre externe remplacé, appuyez sur le bouton (2) [Figure 162] sur le dessus de l'indicateur de colmatage et démarrez le moteur. Faites tourner le moteur à plein régime, puis réduisez la vitesse et arrêtez le moteur. Si l'anneau de couleur rouge apparaît dans l'indicateur de colmatage, remplacez le filtre interne.

Figure 166

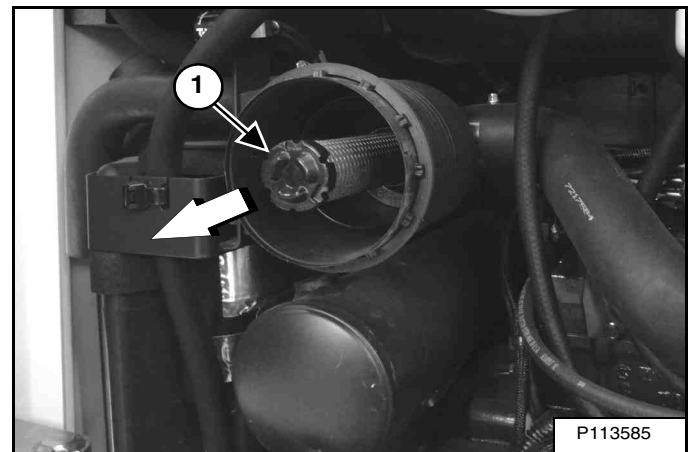

Retirez le couvercle, le filtre externe et le filtre interne (1) [Figure 166].

REMARQUE : assurez-vous que toutes les surfaces d'étanchéité sont exemptes de saleté et de débris.

Installez le nouveau filtre interne.

Installez le filtre externe et le couvercle.

Appuyez sur le bouton de l'indicateur de colmatage pour faire disparaître l'anneau de couleur rouge.



SYSTÈME DE CARBURANT

Spécifications du carburant

Du carburant diesel à très faible teneur en soufre doit être utilisé dans cette machine. On entend par très faible teneur en soufre une teneur maximale de 15 mg/kg (15 ppm).

Utilisez exclusivement du carburant diesel propre de qualité élevée n° 2-D ou n° 1-D.

Pour éviter que le carburant gèle par temps froid, tenez compte des conseils suivants :

TEMPÉRATURE	GRADE 2-D	GRADE 1-D
Supérieure à -9 °C (+15 °F)	100 %	0 %
Jusqu'à -21 °C (-5 °F)	50 %	50 %
Inférieure à -21 °C (-5 °F)	0 %	100 %

REMARQUE : contactez votre fournisseur de carburant local pour connaître les recommandations spécifiques à votre région.

REMARQUE : il est également possible d'utiliser un mélange de biodiesel dans cette machine. Il ne doit pas contenir plus de 5 % de biodiesel mélangé avec du diesel de pétrole à très faible teneur en soufre. Ce mélange est couramment commercialisé sous le nom de mélange de diesel B5. Le mélange diesel B5 doit être conforme aux spécifications ASTM D975 (norme américaine) ou EN590 (norme européenne).

Mélange de biodiesel

Le mélange de biodiesel présente des caractéristiques particulières. Il faut en tenir compte avant d'utiliser ce mélange dans la machine.

- Par temps froid, certains éléments du système de carburant peuvent se colmater et le démarrage peut être difficile.
- Le mélange de biodiesel favorise la croissance microbienne et la contamination, ce qui peut provoquer la corrosion et le colmatage des éléments du système de carburant.
- L'utilisation de mélange de biodiesel peut entraîner une dégradation prématurée des éléments du système de carburant, notamment le colmatage des filtres à carburant et la détérioration des conduites d'alimentation.
- Des entretiens plus fréquents, voire des opérations supplémentaires peuvent s'avérer nécessaires, notamment le nettoyage du système de carburant et le remplacement des filtres à carburant et des conduites d'alimentation.
- L'utilisation d'un mélange de biodiesel contenant plus de 5 % de biodiesel peut réduire la durée de vie du moteur et entraîner la détérioration des flexibles, des conduites, des injecteurs, de la pompe à injection et des joints.

Suivez les recommandations suivantes en cas d'utilisation de mélange de biodiesel :

- Veillez à ce que le réservoir soit plein le plus souvent possible pour éviter la condensation dans le réservoir de carburant.
- Serrez bien le bouchon du réservoir.
- Le mélange de biodiesel risque d'endommager les surfaces peintes. Nettoyez immédiatement le carburant répandu sur les surfaces peintes.
- Purgez l'eau du filtre à carburant tous les jours, avant d'utiliser la machine.
- Respectez l'intervalle de vidange de l'huile moteur. L'allongement des intervalles de vidange peut entraîner des dommages au moteur.
- Avant de remiser la machine, vidangez le réservoir de carburant, remplissez-le avec du carburant 100 % diesel de pétrole, ajoutez du stabilisant de carburant et faites tourner le moteur pendant au moins 30 minutes.

REMARQUE : le mélange de biodiesel n'est pas stable à long terme et ne doit pas être entreposé pendant plus de trois mois.

SYSTÈME DE CARBURANT (SUITE)

Remplissage du réservoir de carburant

Figure 167



Le bouchon du réservoir de carburant se déverrouille à l'aide de la clé de contact.

Retirez le bouchon de remplissage de carburant (1) [Figure 167].

Faites l'appoint de carburant à l'aide d'un récipient propre et conforme aux normes de sécurité. Ne faites l'appoint de carburant que dans un endroit correctement aéré et situé à l'écart des flammes et des étincelles. **NE FUMEZ PAS.**

Posez et serrez le bouchon du réservoir de carburant.

Si vous renversez du carburant, nettoyez-le.

Consultez le tableau d'entretien pour connaître les intervalles de purge de l'eau ou de remplacement du filtre à carburant (reportez-vous à TABLEAU D'ENTRETIEN, page 103).

REMARQUE : lors du remplissage du réservoir de carburant, avec la console gauche relevée, tournez le contacteur en position **MARCHE**. Une alarme sonore retentit lors du remplissage du réservoir et s'accélère à mesure que le réservoir approche du niveau maximum. Lorsque le réservoir est plein, elle retentit en continu. Arrêtez alors d'ajouter du carburant. Tournez le contacteur en position **ARRÊT**.

AVERTISSEMENT

RISQUE DE BLESSURES GRAVES, VOIRE MORTELLES

Arrêtez le moteur et laissez-le refroidir avant de faire l'appoint de carburant. **NE FUMEZ PAS.** Le non-respect de ces avertissements peut provoquer une explosion ou un incendie.

W-2063-0807

AVERTISSEMENT

RISQUE DE BLESSURES GRAVES, VOIRE MORTELLES

Nettoyez toujours les fuites de carburant ou d'huile. Maintenez le carburant et l'huile à l'écart des sources de chaleur, des flammes, des étincelles et des cigarettes allumées. Toute imprudence à proximité de combustibles peut provoquer une explosion ou un incendie.

W-2103-0508

SYSTÈME DE CARBURANT (SUITE)

Filtre à carburant

Purge de l'eau

Ouvrez la porte arrière (reportez-vous à PORTE ARRIÈRE, page 109).

Figure 168

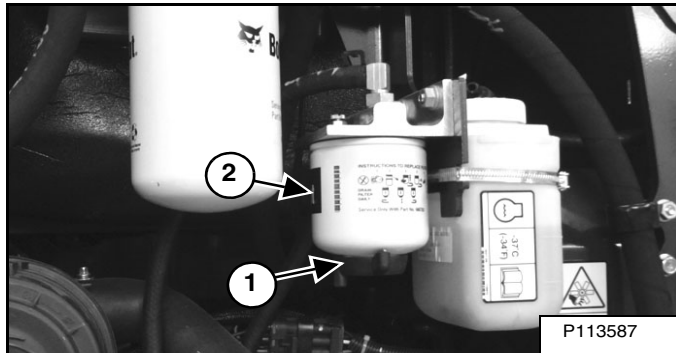

Desserrez le robinet de purge (1) [Figure 168] situé au bas du filtre pour purger l'eau du filtre dans un récipient.

Vérifiez tous les jours l'absence d'humidité et de contamination dans le préfiltre à carburant (3) [Figure 168]. Remplacez-les si nécessaire.

Si vous renversez du carburant, nettoyez-le.

Remplacement du filtre

Retirez et remplacez le préfiltre à carburant (3) [Figure 168].

Retirez le filtre (2) [Figure 168].

Nettoyez la zone qui entoure le support du filtre. Enduisez le joint du nouveau filtre avec de l'huile propre. Installez le filtre à carburant et le serrer à la main.

Purgez l'air du système de carburant (reportez-vous à Purge de l'air du système de carburant, page 117).

AVERTISSEMENT

RISQUE DE BLESSURES GRAVES, VOIRE MORTELLES

Le carburant diesel ou l'huile hydraulique sous pression peuvent percer la peau ou les yeux et provoquer des blessures graves, voire mortelles. Les fuites de liquide sous pression ne sont pas toujours visibles. Pour les détecter, utilisez un morceau de bois ou de carton. N'utilisez jamais la main nue. Portez des lunettes de sécurité. En cas de pénétration de liquide dans la peau ou les yeux, consultez immédiatement un médecin spécialisé dans ce domaine.

W-2072-FR-0909

Vidange du réservoir de carburant

Consultez le tableau d'entretien pour connaître les intervalles d'entretien recommandés (reportez-vous à TABLEAU D'ENTRETIEN, page 103).

Il existe différentes manières de vidanger le réservoir de carburant (voir ci-dessous).

Figure 169

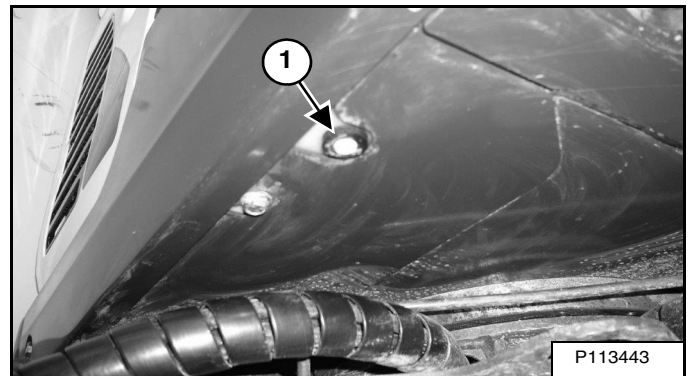

Tournez la tourelle de sorte que le bouchon de vidange du réservoir de carburant (1) soit entre les chenilles arrière. Retirez le bouchon de vidange (1) [Figure 169].

Vidangez le carburant dans un récipient.

Réutilisez, recyclez ou éliminez le carburant conformément à la réglementation relative à la protection de l'environnement.

Remettez le bouchon de vidange en place.

Figure 170

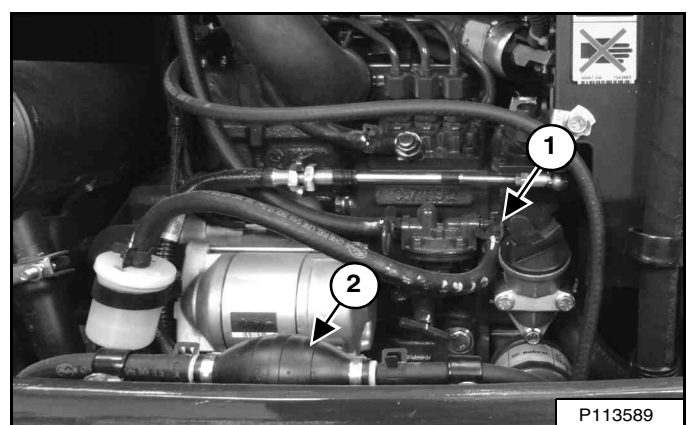

Deuxième option de vidange du réservoir : retirez le flexible de carburant (1) de la pompe à carburant. Acheminez-le en dehors du compartiment moteur, dans un récipient. Appuyez sur la poire d'amorçage (2) [Figure 170] pour démarrer la vidange du réservoir.

Remettez le flexible de carburant (1) [Figure 170] en place.

SYSTÈME DE CARBURANT (SUITE)

Purge de l'air du système de carburant

Après avoir remplacé le filtre à carburant ou après une panne de carburant, l'air doit être purgé du système de carburant avant de démarrer le moteur.

Ouvrez la porte arrière (reportez-vous à Ouverture et fermeture, page 109).

Figure 171

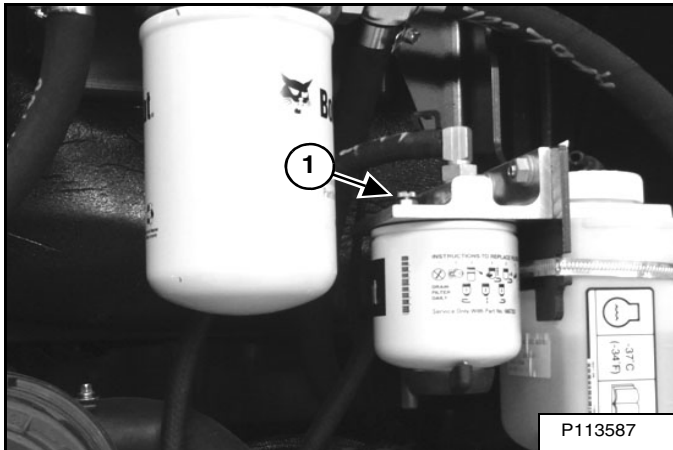
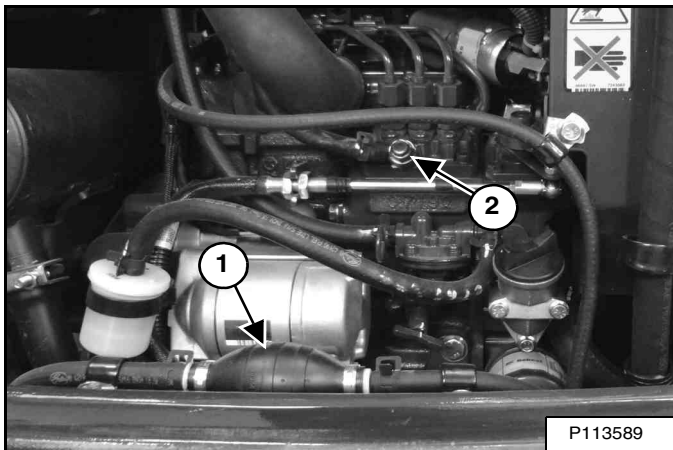

Figure 172



Ouvrez la vis de purge (1) [Figure 171] et actionnez la pompe manuelle (poire d'amorçage) (1) [Figure 172] jusqu'à ce que du carburant exempt de bulles d'air s'écoule par la vis (1) [Figure 171].

Fermez la vis de purge (1) [Figure 171].

Démarrez le moteur. Ouvrez brièvement le robinet de purge si nécessaire (2) [Figure 172] (sur la pompe à injection) jusqu'à ce que le moteur tourne régulièrement.

AVERTISSEMENT

RISQUE DE BLESSURES GRAVES, VOIRE MORTELLES

Le carburant diesel ou l'huile hydraulique sous pression peuvent percer la peau ou les yeux et provoquer des blessures graves, voire mortelles. Les fuites de liquide sous pression ne sont pas toujours visibles. Pour les détecter, utilisez un morceau de bois ou de carton. N'utilisez jamais la main nue. Portez des lunettes de sécurité. En cas de pénétration de liquide dans la peau ou les yeux, consultez immédiatement un médecin spécialisé dans ce domaine.

W-2072-FR-0909

SYSTÈME DE LUBRIFICATION DU MOTEUR

Contrôle et apport d'huile moteur

Contrôlez l'huile moteur toutes les 8 à 10 heures de fonctionnement et avant de démarrer le moteur (reportez-vous à TABLEAU D'ENTRETIEN, page 103).

Figure 173

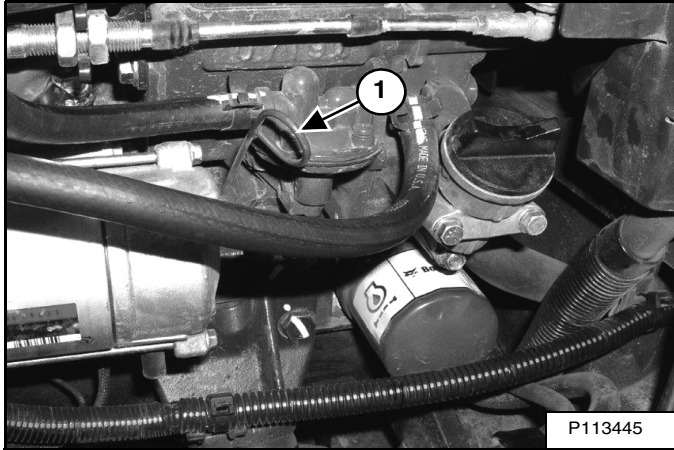

Ouvrez la porte arrière et retirez la jauge (1) [Figure 173].

Maintenez le niveau d'huile entre les repères de la jauge.

Utilisez de l'huile moteur de bonne qualité et conforme à la classification de service API recommandée.

Tableau des huiles moteur

Figure 174

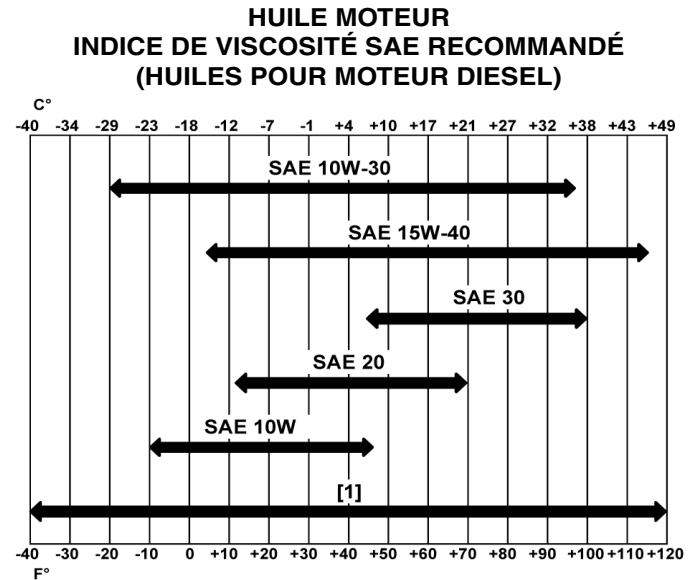

PLAGE DE TEMPÉRATURE PRÉVUE AVANT LA PROCHAINE VIDANGE (LES MOTEURS DIESEL DOIVENT UTILISER LA CLASSIFICATION API CI-4 OU SUPÉRIEURE)

[1] Huile synthétique – Respectez les recommandations du fabricant.

Utilisez une huile moteur de bonne qualité et conforme à la classification de service API CI-4 ou supérieure [Figure 174].

AVERTISSEMENT

RISQUE DE BLESSURES GRAVES, VOIRE MORTELLES

Nettoyez toujours les fuites de carburant ou d'huile. Maintenez le carburant et l'huile à l'écart des sources de chaleur, des flammes, des étincelles et des cigarettes allumées. Toute imprudence à proximité de combustibles peut provoquer une explosion ou un incendie.

W-2103-0508

SYSTÈME DE LUBRIFICATION DU MOTEUR (SUITE)

Vidange de l'huile moteur et remplacement du filtre à huile

Consultez le tableau d'entretien pour connaître les intervalles de vidange d'huile et de remplacement du filtre moteur (reportez-vous à TABLEAU D'ENTRETIEN, page 103).

Tournez la tourelle de sorte que le bouchon de vidange d'huile se trouve entre les chenilles arrière.

Faites tourner le moteur jusqu'à ce qu'il atteigne la température normale de fonctionnement. Arrêtez le moteur.

Ouvrez la porte arrière (reportez-vous à Ouverture et fermeture, page 109).

Figure 175

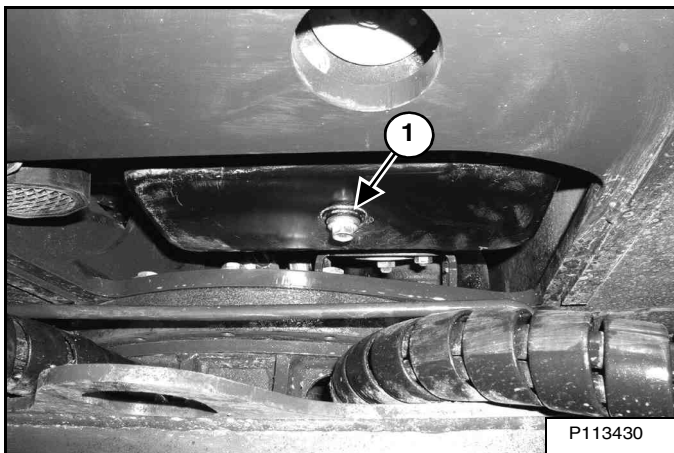

Placez un récipient sous le carter d'huile. Retirez le bouchon de vidange (1) [Figure 175] situé au fond du carter d'huile moteur.

Recyclez ou éliminez l'huile usagée conformément à la réglementation relative à la protection de l'environnement.

Figure 176

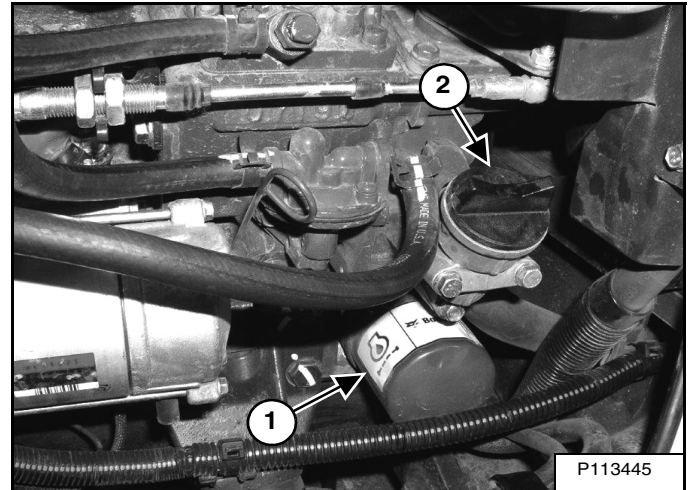

Retirez le filtre à huile (1) [Figure 176] et nettoyez la surface du logement du filtre.

Utilisez un filtre de rechange Bobcat. Enduisez le joint du filtre d'huile propre. Installez le filtre et serrez-le à la main.

Posez et serrez le bouchon de vidange (1) [Figure 175].

Retirez le bouchon de remplissage (1) [Figure 176].

Versez l'huile dans le moteur (reportez-vous à Contrôle et appoint d'huile moteur, page 118).

Remettez le bouchon de remplissage (1) [Figure 176] en place.

Démarrez le moteur et laissez-le tourner pendant quelques minutes.

Arrêtez le moteur. Assurez-vous que le filtre à huile ne présente pas de fuite. Contrôlez le niveau d'huile.

Si nécessaire, faites l'appoint d'huile jusqu'au repère supérieur de la jauge.

SYSTÈME DE REFROIDISSEMENT DU MOTEUR

Contrôlez le système de refroidissement tous les jours afin d'éviter toute surchauffe, perte de performances ou endommagement du moteur (reportez-vous à TABLEAU D'ENTRETIEN, page 103).

Nettoyage

REMARQUE : cette pelle compacte est équipée d'un ventilateur pousseur de sorte que le débit traversant le radiateur / refroidisseur d'huile s'écoule de l'intérieur du compartiment moteur à l'extérieur du capot droit. Lors du nettoyage du radiateur, nettoyez les surfaces internes et externes du radiateur / refroidisseur d'huile.

Ouvrez la porte arrière (reportez-vous à Ouverture et fermeture, page 109).

Ouvrez le capot latéral droit (reportez-vous à Ouverture et fermeture, page 110).

REMARQUE : laissez refroidir le système de refroidissement et le moteur avant d'effectuer l'entretien ou le nettoyage du système de refroidissement.

Figure 177

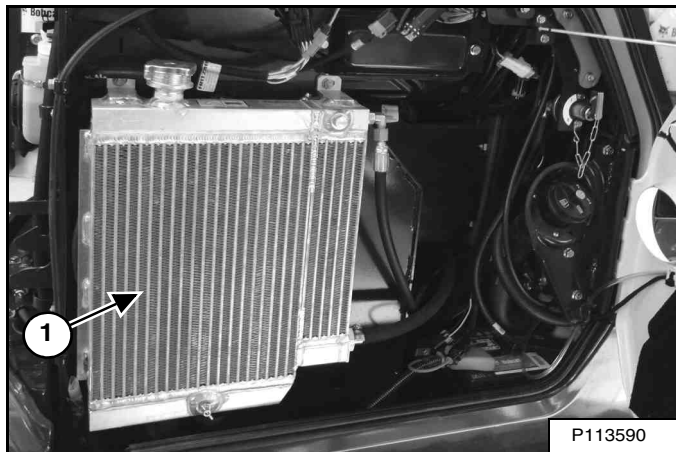

Nettoyez le radiateur / refroidisseur d'huile (1) [Figure 177] (surfaces internes et externes) à l'aide d'air ou d'eau à basse pression. Veillez à ne pas endommager les ailettes pendant le nettoyage.

Fermez le capot latéral droit (reportez-vous à Ouverture et fermeture, page 110).

Fermez la porte arrière (reportez-vous à Ouverture et fermeture, page 109).

SYSTÈME DE REFROIDISSEMENT DU MOTEUR (SUITE)

Contrôle du niveau

AVERTISSEMENT

RISQUE DE BRÛLURES

Ne retirez jamais le bouchon du radiateur quand le moteur est chaud, sous peine de graves brûlures.

W-2070-1203

AVERTISSEMENT

RISQUE DE BLESSURES GRAVES, VOIRE MORTELLES

Portez des lunettes de sécurité pour vous protéger les yeux dans les situations suivantes :

- En présence de liquides sous pression.
- En présence de pièces desserrées ou de projections de débris.
- Quand le moteur tourne.
- Quand vous utilisez des outils.

W-2019-0907

IMPORTANT

ÉVITEZ D'ENDOMMAGER LE MOTEUR

Respectez toujours les proportions correctes d'eau et d'antigel.

Avec trop d'antigel, le système de refroidissement est moins efficace et le moteur risque d'être rapidement et gravement endommagé.

En revanche, une quantité d'antigel insuffisante réduit les additifs qui protègent les composants internes du moteur, abaisse le point d'ébullition et protège moins bien le système contre le gel.

Faites toujours l'appoint avec du liquide prémélangé. Ajouter de l'antigel pur peut endommager rapidement et gravement le moteur.

I-2124-0497

Ouvrez la porte arrière (reportez-vous à Ouverture et fermeture, page 109).

Figure 178

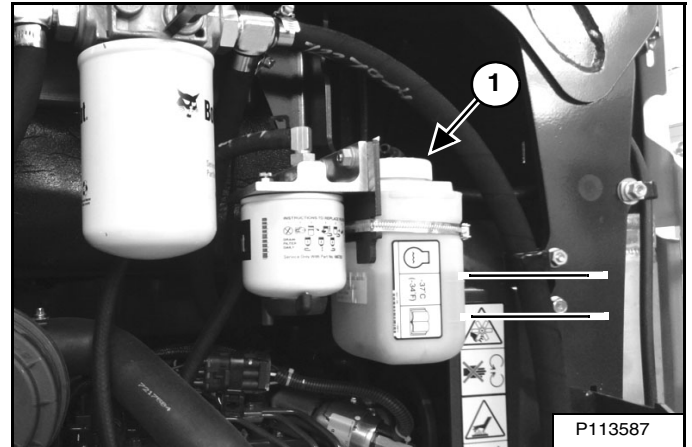

Contrôlez le niveau de liquide de refroidissement dans le vase d'expansion (1) [Figure 178].

Le niveau de liquide de refroidissement doit être situé entre les repères MAX et MIN du vase d'expansion.

REMARQUE : à sa sortie d'usine, le système de refroidissement contient du propylène glycol (violet). NE mélangez PAS le propylène glycol avec de l'éthylène glycol.

SYSTÈME DE REFROIDISSEMENT DU MOTEUR (SUITE)

Vidange et remplacement du liquide de refroidissement

Consultez le tableau d'entretien pour connaître la fréquence d'entretien correcte (reportez-vous à TABLEAU D'ENTRETIEN, page 103).

Arrêtez le moteur. Ouvrez le capot latéral droit (reportez-vous à Ouverture et fermeture, page 110).

AVERTISSEMENT

RISQUE DE BRÛLURES

Ne retirez jamais le bouchon du radiateur quand le moteur est chaud, sous peine de graves brûlures.

W-2070-1203

Figure 179

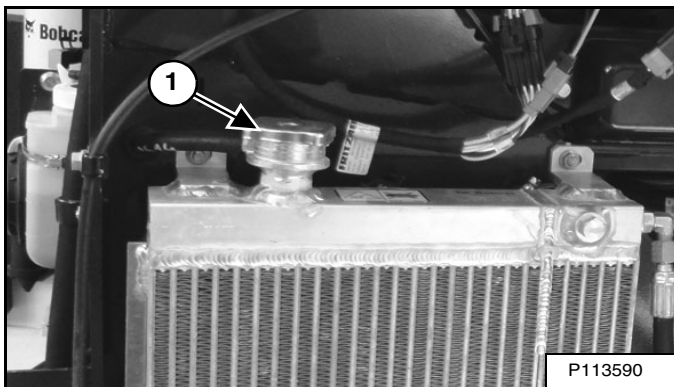

Lorsque le moteur est froid, desserrez et retirez le bouchon de remplissage du liquide de refroidissement (1) [Figure 179].

Figure 180

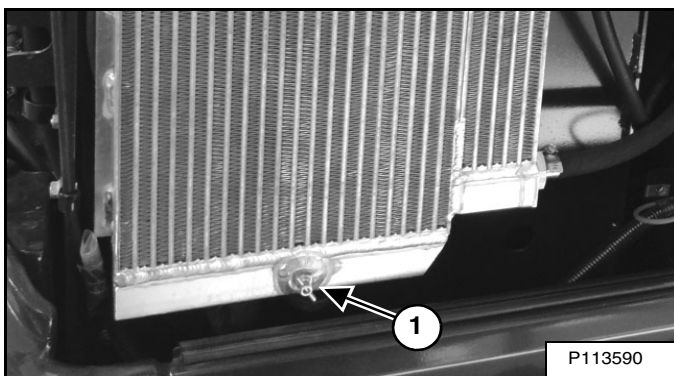

Posez un flexible sur le robinet de vidange situé au bas du radiateur. Ouvrez le robinet de vidange (1) [Figure 180] et vidangez le liquide de refroidissement dans un récipient.

Figure 181

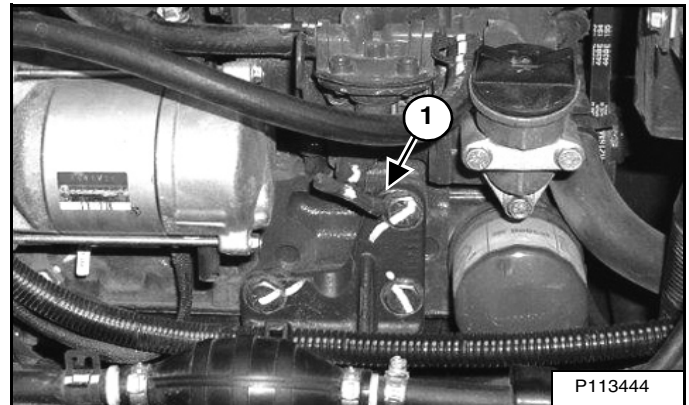

Posez un flexible sur le robinet de vidange situé à l'arrière du bloc moteur, à la base du démarreur. Ouvrez le robinet de vidange (1) [Figure 181] et vidangez le liquide de refroidissement dans un récipient.

Une fois que le liquide de refroidissement est vidangé, fermez les robinets de vidange.

Recyclez ou éliminez le liquide de refroidissement usagé conformément à la réglementation relative à la protection de l'environnement.

Mélangez le liquide de refroidissement dans un récipient séparé (reportez-vous à Contenances, page 164).

REMARQUE : à sa sortie d'usine, le système de refroidissement contient du propylène glycol (violet). NE mélangez PAS le propylène glycol avec de l'éthylène glycol.

5 L de propylène glycol mélangés à 4,4 L d'eau OU 1 U.S. gal de propylène glycol mélangé à 3,5 qt d'eau assurent une protection contre le gel jusqu'à -37 °C (-34 °F).

Ajoutez ce mélange de 47 % d'eau et 53 % de propylène glycol dans le vase d'expansion jusqu'à ce que le niveau atteigne le repère inférieur.

À l'aide d'un réfractomètre, contrôlez l'état du propylène glycol dans le système de refroidissement.

Ajoutez du liquide de refroidissement prémélangé jusqu'au niveau adéquat. Remettez le bouchon de remplissage en place.

Faites tourner le moteur jusqu'à ce qu'il atteigne la température normale de fonctionnement. Arrêtez le moteur. Contrôlez le niveau de liquide de refroidissement lorsque le moteur est froid. Faites l'appoint si nécessaire. Remettez le bouchon de remplissage en place.

Fermez la porte arrière.

SYSTÈME ÉLECTRIQUE

Description

Figure 182

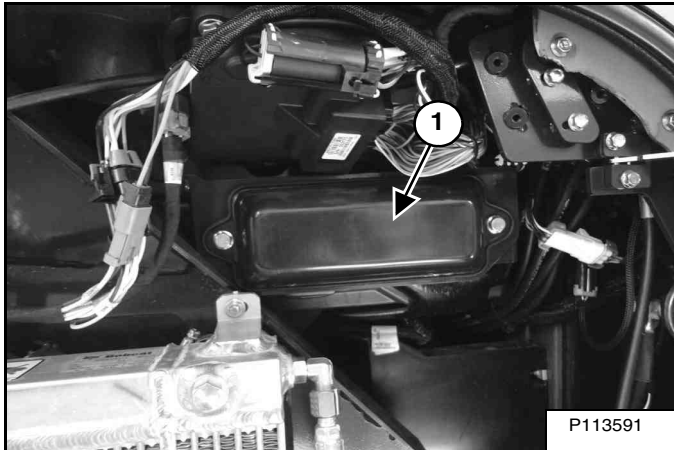

La pelle compacte est alimentée par un système électrique 12 V à masse négative. Le système électrique est protégé par des fusibles qui se trouvent sous le capot latéral droit de la pelle compacte (1) [Figure 182]. Les fusibles protègent le système électrique contre les surcharges. La cause de toute surcharge doit être identifiée et corrigée avant de remettre le moteur en marche.

Les câbles de la batterie doivent être propres et bien serrés. Contrôlez le niveau d'électrolyte de la batterie. Faites l'appoint d'eau distillée si nécessaire. Éliminez l'acide ou la corrosion de la batterie et des câbles à l'aide d'une solution d'eau et de bicarbonate de soude.

Enduisez les bornes de la batterie et les extrémités des câbles de graisse spéciale pour batterie pour empêcher toute corrosion (réf. 6664458).



RISQUE DE BLESSURES GRAVES, VOIRE MORTELLES

Les batteries contiennent de l'acide susceptible de brûler la peau et les yeux en cas de contact. Portez des lunettes, des vêtements de protection et des gants en caoutchouc pour éviter tout contact avec l'acide.

En cas de contact avec l'acide, rincez immédiatement la partie atteinte à l'eau. En cas de contact avec les yeux, consultez immédiatement un médecin et rincez à l'eau claire froide pendant 15 minutes au moins.

Si vous ingérez de l'électrolyte, buvez une grande quantité d'eau ou de lait. NE tentez PAS de vomir. Consultez immédiatement un médecin.

W-2065-0807

Emplacement et identification des fusibles et des relais

Un autocollant à l'intérieur du couvercle du porte-fusibles montre l'emplacement et l'ampérage des fusibles.

Retirez le couvercle pour contrôler ou remplacer les fusibles et les relais.

L'emplacement et l'ampérage des fusibles sont indiqués ci-dessous [Figure 183].

Remplacez toujours les fusibles par des fusibles de même type et de même ampérage.

SYSTÈME ÉLECTRIQUE (SUITE)

Emplacement et identification des fusibles et des relais (suite)

Figure 183

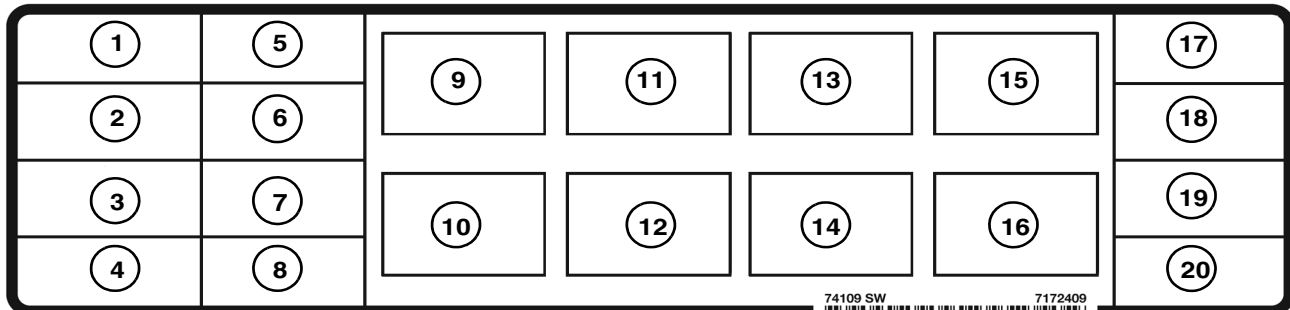

L'emplacement et l'ampérage des fusibles sont indiqués dans le tableau ci-dessous et sur l'autocollant [Figure 183]. Les relais sont identifiés dans la colonne AMP par la lettre « R ».

N°	ICÔNE	DESCRIPTION	INTEN-SITÉ	N°	ICÔNE	DESCRIPTION	INTEN-SITÉ	N°	ICÔNE	DESCRIPTION	INTEN-SITÉ
1		NON UTILISÉ		9		Alimentation après contact	R	17		Panneau / unité de contrôle	25
2		NON UTILISÉ		10		Coupure du carburant	R	18		Alimentation avant contact ACD	25
3		Contacteur à clé	5	11		Ventilateur du chauffage	R	19		Feux	25
4		Coupure du carburant	25	12		Feux	R	20		Prise d'alimentation	15
5		Essuie-glace / lave-glace	10	13		Dérivation hydraulique / Power Beyond	R				
6		Alimentation après contact	20	14		Bougies de préchauffage	R				
7		Excitation de l'alternateur / chauffage	25	15		NON UTILISÉ	R				
8		Alimentation après contact ACD	25	16		Démarrreur	R				

SYSTÈME ÉLECTRIQUE (SUITE)

Coupe-batterie

Lors de la connexion ou de la déconnexion des câbles de la batterie, placez d'abord le coupe-batterie en position ARRÊT.

Ouvrez le capot latéral droit (reportez-vous à CAPOT LATÉRAL DROIT, page 110).

Figure 184

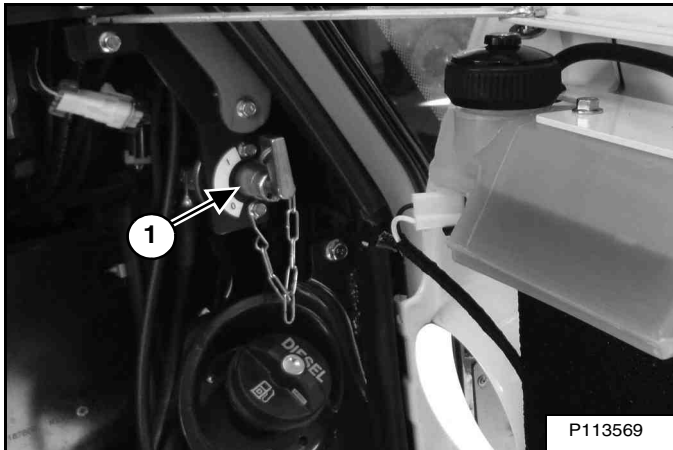

Le coupe-batterie (1) [Figure 184] se situe sous le capot latéral droit, au-dessus du bouchon du réservoir de carburant.

Tournez le contacteur (1) [Figure 184] dans le sens antihoraire en position ARRÊT ou dans le sens horaire en position MARCHÉ (illustré en position MARCHÉ).

REMARQUE : il est possible de retirer la clé du coupe-batterie du contacteur lorsqu'elle est en position ARRÊT. Elle est fixée au support du contacteur à l'aide d'une chaîne.

SYSTÈME ÉLECTRIQUE (SUITE)

Entretien de la batterie

Ouvrez le capot latéral droit (reportez-vous à Ouverture et fermeture, page 110).

Figure 185

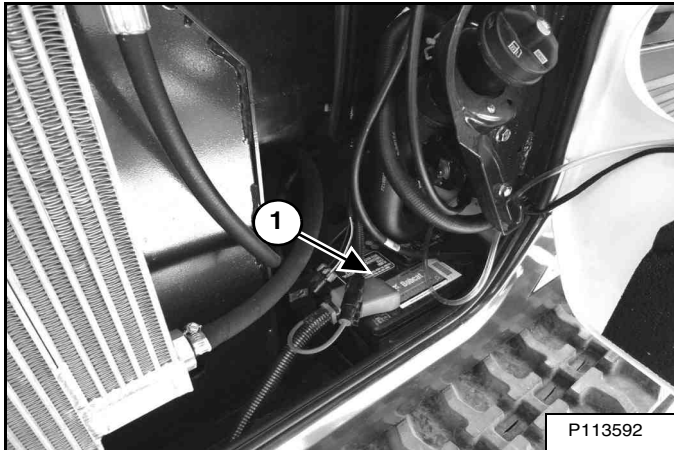

La batterie (1) [Figure 185] se trouve du côté droit de la tourelle, sous le refroidisseur d'huile.

Figure 186

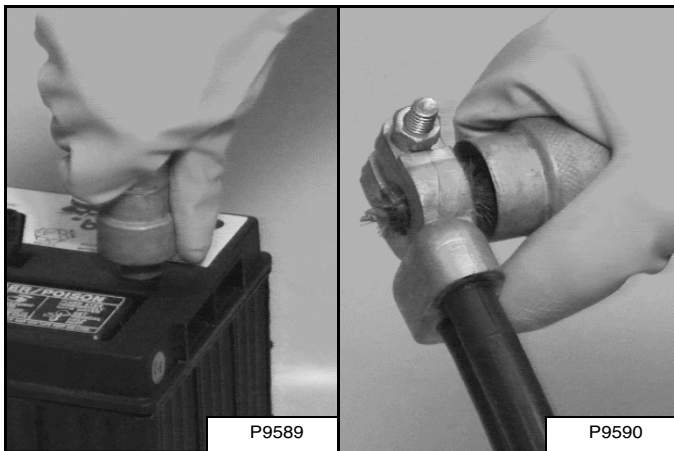

Les câbles de la batterie doivent être propres et bien serrés [Figure 186]. Éliminez l'acide ou la corrosion de la batterie et des câbles à l'aide d'une solution d'eau et de bicarbonate de soude. Enduisez les bornes de la batterie et les extrémités des câbles avec de la graisse spéciale pour batterie pour empêcher toute corrosion.

Assurez-vous qu'aucune connexion n'est brisée ou desserrée.

Déconnectez toujours le câble négatif (-) en premier, s'il faut déconnecter les câbles de la batterie. Raccordez toujours le câble négatif (-) à la batterie en dernier lieu lors du branchement des câbles de la batterie.

La batterie d'origine ne nécessite aucun entretien. Si une batterie de rechange a été installée, contrôlez son niveau d'électrolyte.

Si le niveau d'électrolyte est inférieur à 13 mm (0,50") au-dessus des plaques, faites l'appoint avec de l'eau distillée uniquement.

! AVERTISSEMENT

RISQUE DE BLESSURES GRAVES, VOIRE MORTELLES

Les batteries contiennent de l'acide susceptible de brûler la peau et les yeux en cas de contact. Portez des lunettes, des vêtements de protection et des gants en caoutchouc pour éviter tout contact avec l'acide.

En cas de contact avec l'acide, rincez immédiatement la partie atteinte à l'eau. En cas de contact avec les yeux, consultez immédiatement un médecin et rincez à l'eau claire froide pendant 15 minutes au moins.

Si vous ingérez de l'électrolyte, buvez une grande quantité d'eau ou de lait. NE tentez PAS de vomir. Consultez immédiatement un médecin.

W-2065-0807

Utilisation d'une batterie d'appoint (démarrage forcé)

IMPORTANT

En cas de démarrage forcé de la pelle à l'aide d'une autre machine :

Lors du démarrage de la pelle compacte à l'aide de la batterie d'une seconde machine, assurez-vous que le moteur de celle-ci ne tourne PAS lorsque vous activez les bougies de préchauffage. Les pics de haute tension d'un moteur en marche peuvent brûler les bougies de préchauffage.

I-2060-0906

Si le moteur doit être démarré à l'aide d'une batterie d'appoint, SOYEZ EXTRÊMEMENT PRUDENT ! Une personne doit être assise à la place de l'opérateur pendant qu'une autre connecte et déconnecte les câbles de la batterie.

Assurez-vous que la clé de contact se trouve en position ARRÊT. Vous devez utiliser une batterie d'appoint de 12 V.

Ouvrez la porte arrière (reportez-vous à Ouverture et fermeture, page 109).

SYSTÈME ÉLECTRIQUE (SUITE)

Utilisation d'une batterie d'appoint (démarrage forcé) (suite)

REMARQUE : pour accéder à la batterie pour un démarrage forcé, il est nécessaire de retirer la plaque de retenue de la batterie et de sortir la batterie pour accéder à la borne de batterie positive.

Figure 187

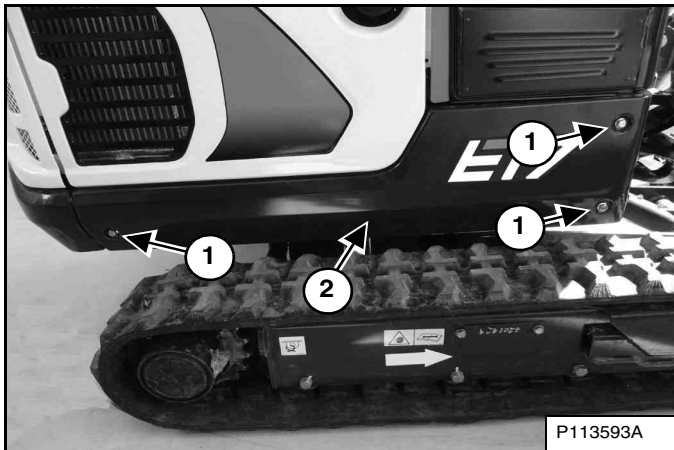

Retirez les trois vis (1), puis le panneau latéral inférieur droit (2) [Figure 187].

Ouvrez le capot latéral droit (reportez-vous à Ouverture et fermeture, page 110).

Figure 188

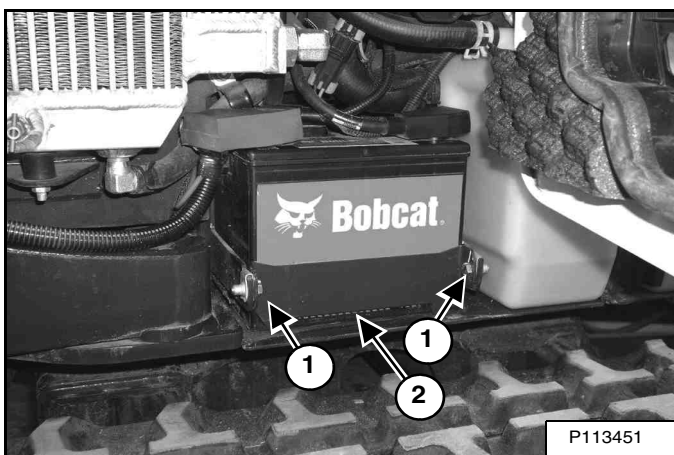

Retirez les deux vis (1) et la plaque de retenue de la batterie (2) [Figure 188].

Figure 189

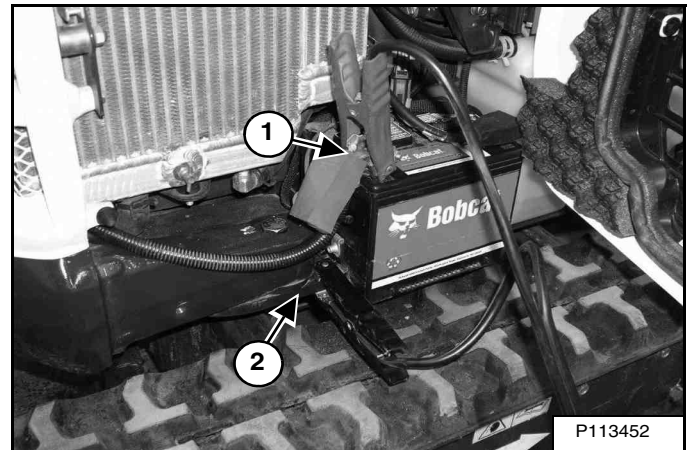

Raccordez une extrémité du premier câble à la borne positive (+) de la batterie d'appoint. Raccordez l'autre extrémité de ce câble à la borne positive (+) (1) [Figure 187] de la batterie de la pelle compacte.

Raccordez une extrémité du deuxième câble à la borne négative (-) de la batterie d'appoint. Raccordez l'autre extrémité de ce câble à un point de connexion à la masse du châssis (2) [Figure 189].

Démarrez le moteur. Dès que le moteur tourne, débranchez d'abord le câble négatif (-) (1) [Figure 189].

Débranchez ensuite le câble raccordé au démarreur de la pelle compacte (1) [Figure 187].

Remplacez le couvercle du câble de batterie positif et enfoncez complètement la batterie. Reposez la plaque de retenue de la batterie (2) et les deux vis (1) [Figure 188].

Remplacez le panneau latéral inférieur droit [Figure 187].

REMARQUE : (reportez-vous à Démarrage par temps froid, page 70).

IMPORTANT

Vous risquez d'endommager l'alternateur dans les cas suivants :

- Lorsque le moteur tourne et que les câbles de batterie sont débranchés.
- Lorsque les câbles de batterie sont branchés pendant qu'un chargeur rapide est utilisé, ou lors d'un soudage sur la pelle compacte (dans ce dernier cas, débranchez toujours les deux câbles de la batterie).
- Lorsque le raccordement des câbles de la batterie d'appoint est inversé.

I-2223-0903

SYSTÈME ÉLECTRIQUE (SUITE)

Dépose et pose de la batterie

Figure 190

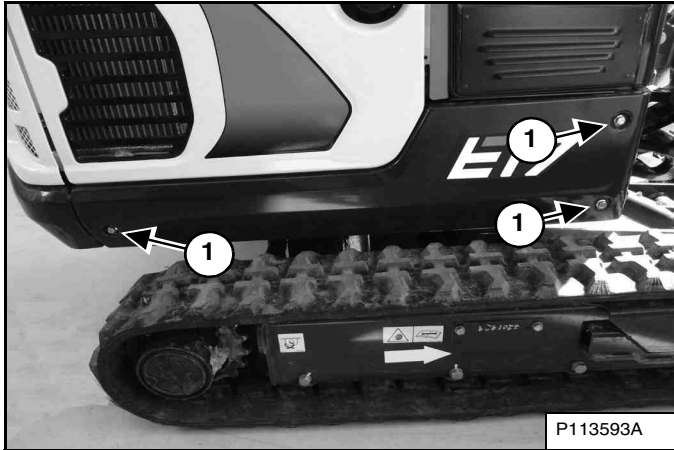

Retirez les trois vis (1), puis le panneau latéral inférieur droit (2) [Figure 190].

Ouvrez le capot latéral droit (reportez-vous à Ouverture et fermeture, page 110).

Placez le coupe-batterie en position ARRÊT (reportez-vous à Coupe-batterie, page 125).

Figure 191

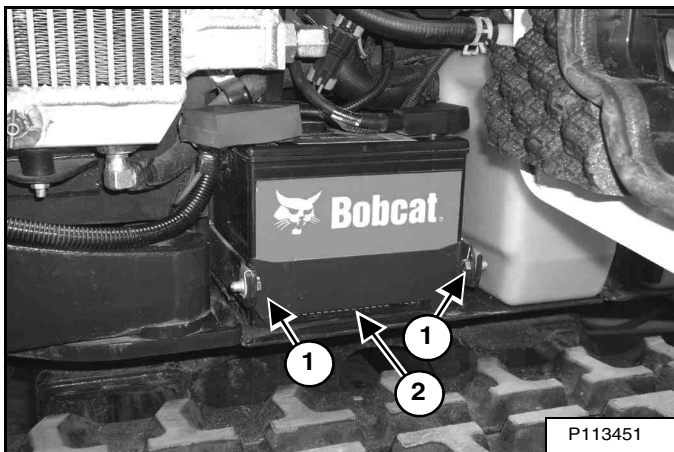

Retirez les deux vis (1) et la plaque de retenue de la batterie (2) [Figure 191].

Faites glisser la batterie vers la droite pour accéder aux câbles.

Figure 192

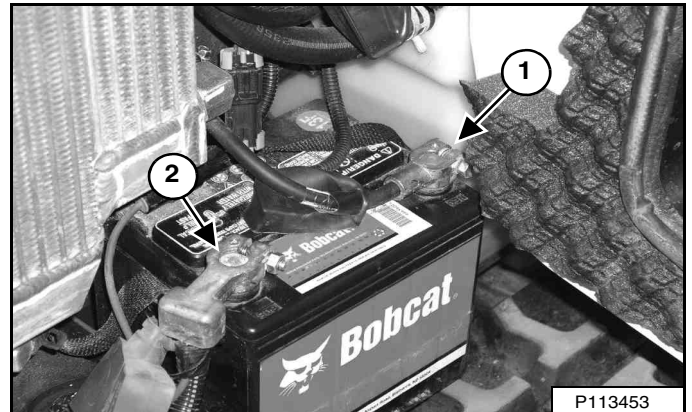

Débranchez le câble négatif (-) (1) [Figure 192] en premier.

Débranchez ensuite le câble positif (+) (2) [Figure 192].

Retirez la batterie.

Nettoyez toujours les bornes et les extrémités des câbles, même lors de l'installation d'une batterie neuve.

Placez la batterie dans son compartiment.

Raccordez les câbles de la batterie. Raccordez le câble négatif (-) (1) [Figure 192] en dernier lieu pour éviter de provoquer des étincelles. Reposez les couvercles des bornes de la batterie et enfoncez complètement la batterie.

Serrez les cosses des câbles au couple de 7 Nm (5 ft-lb).

Posez la plaque de retenue (2) et les deux vis (1) [Figure 187]. Reposez le panneau inférieur [Figure 190].

Placez le coupe-batterie en position MARCHÉ (reportez-vous à Coupe-batterie, page 125).

AVERTISSEMENT

RISQUE DE BLESSURES GRAVES, VOIRE MORTELLES

Les batteries contiennent de l'acide susceptible de brûler la peau et les yeux en cas de contact. Portez des lunettes, des vêtements de protection et des gants en caoutchouc pour éviter tout contact avec l'acide.

En cas de contact avec l'acide, rincez immédiatement la partie atteinte à l'eau. En cas de contact avec les yeux, consultez immédiatement un médecin et rincez à l'eau claire froide pendant 15 minutes au moins.

Si vous ingérez de l'électrolyte, buvez une grande quantité d'eau ou de lait. NE tentez PAS de vomir. Consultez immédiatement un médecin.

W-2065-0807

SYSTÈME HYDRAULIQUE

Contrôle et appoint d'huile hydraulique

Garez la machine sur une surface plane et de niveau.

Rétractez les vérins du balancier et du godet, posez le godet sur le sol et abaissez la lame. Arrêtez le moteur.

Ouvrez le capot latéral droit (reportez-vous à Ouverture et fermeture, page 110).

Figure 193

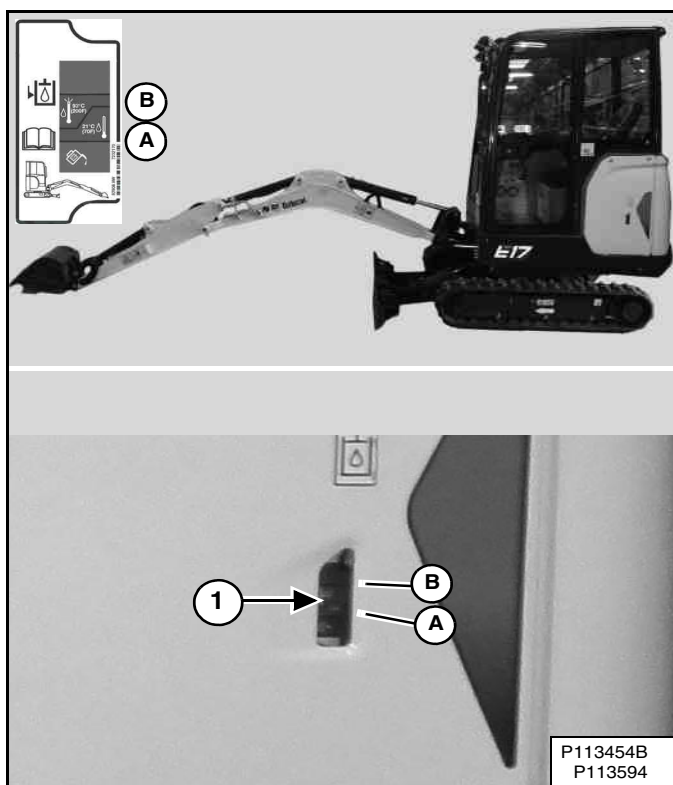

Garez la machine dans la position indiquée [Figure 193]. (Contrôlez de préférence l'huile hydraulique lorsqu'elle est froide.)

Contrôlez le niveau d'huile hydraulique. Il doit être visible sur la jauge transparente (1) [Figure 193]. L'autocollant figurant sur le réservoir hydraulique indique le niveau de remplissage correct.

- A – Niveau d'huile correct À FROID (recommandé)
- B – Niveau d'huile correct À CHAUD (facultatif)



AVERTISSEMENT

RISQUE DE BLESSURES GRAVES, VOIRE MORTELLES

Nettoyez toujours les fuites de carburant ou d'huile. Maintenez le carburant et l'huile à l'écart des sources de chaleur, des flammes, des étincelles et des cigarettes allumées. Toute imprudence à proximité de combustibles peut provoquer une explosion ou un incendie.

W-2103-0508

Figure 194

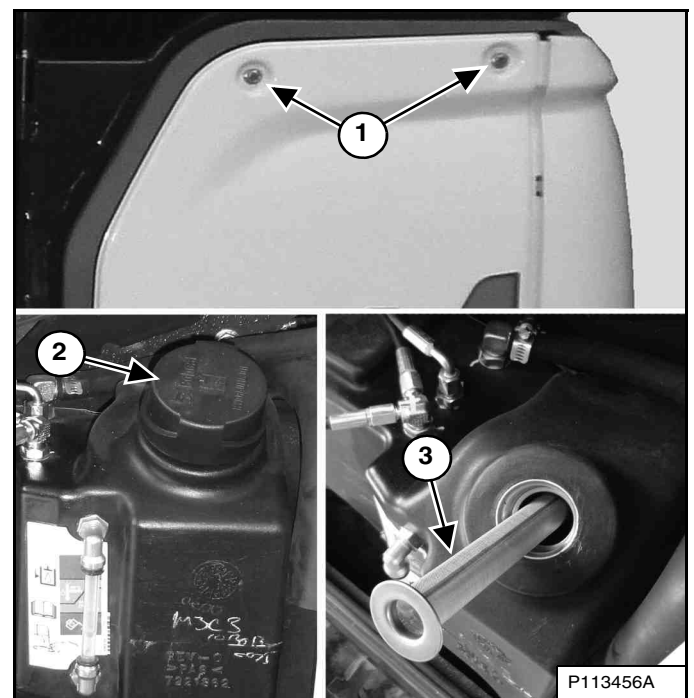

Retirez les deux vis (1) [Figure 194] au sommet du capot latéral gauche et retirez le capot.

Nettoyez la surface autour du bouchon du réservoir (2) [Figure 194] et retirez le bouchon.

Contrôlez l'état de la crépine de remplissage (3) [Figure 194]. Nettoyez-la ou remplacez-la si nécessaire.

Assurez-vous que la crépine est bien en place avant d'ajouter de l'huile.

Remplissez le réservoir d'huile appropriée jusqu'à ce que le niveau soit visible sur la jauge transparente.

Contrôlez le bouchon et nettoyez-le si nécessaire. Remplacez le bouchon s'il est abîmé.

Installez le bouchon.

Fermez le capot latéral droit et la porte arrière.

SYSTÈME HYDRAULIQUE (SUITE)

Tableau d'huile hydraulique / hydrostatique

Figure 195

HUILE HYDRAULIQUE / HYDROSTATIQUE DEGRÉ DE VISCOSITÉ (VG) ET INDICE DE VISCOSITÉ (VI) RECOMMANDÉS

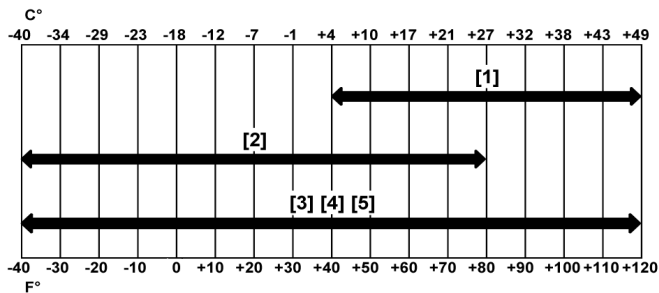

PLAGE DE TEMPÉRATURE PRÉVUE PENDANT L'UTILISATION DE LA MACHINE

- [1] VG 100 ; VI minimum 130
- [2] VG 46 ; VI minimum 150
- [3] Huile quatre saisons BOBCAT
- [4] Huile synthétique BOBCAT
- [5] Huile hydraulique / hydrostatique biodégradable BOBCAT (contrairement aux huiles biodégradables à base de végétaux, l'huile biodégradable Bobcat est formulée pour prévenir l'oxydation et la dégradation thermique aux températures de fonctionnement)

Remettez le bouchon de remplissage d'huile en place.

Dépose et remplacement des filtres hydrauliques

! AVERTISSEMENT

RISQUE DE BLESSURES GRAVES, VOIRE MORTELLES

Nettoyez toujours les fuites de carburant ou d'huile. Maintenez le carburant et l'huile à l'écart des sources de chaleur, des flammes, des étincelles et des cigarettes allumées. Toute imprudence à proximité de combustibles peut provoquer une explosion ou un incendie.

W-2103-0508

Filtre hydraulique

Consultez le tableau d'entretien pour connaître la fréquence d'entretien correcte (reportez-vous à TABLEAU D'ENTRETIEN, page 103).

Ouvrez la porte arrière (reportez-vous à Ouverture et fermeture, page 109).

Figure 196

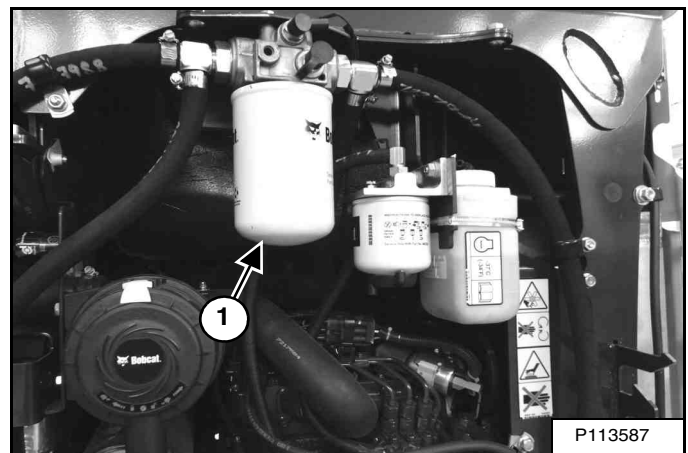

Retirez le filtre hydraulique (1) [Figure 196].

Nettoyez le logement au niveau du point de contact avec le joint du filtre.

Enduisez le joint d'huile hydraulique propre. Posez le nouveau filtre et serrez-le à la main uniquement. Utilisez un filtre de rechange Bobcat.

! AVERTISSEMENT

RISQUE DE BLESSURES GRAVES, VOIRE MORTELLES

Nettoyez toujours les fuites de carburant ou d'huile. Maintenez le carburant et l'huile à l'écart des sources de chaleur, des flammes, des étincelles et des cigarettes allumées. Toute imprudence à proximité de combustibles peut provoquer une explosion ou un incendie.

W-2103-0508

SYSTÈME HYDRAULIQUE (SUITE)

Vidange et remplacement de l'huile hydraulique

Consultez le tableau d'entretien pour connaître la fréquence d'entretien correcte (reportez-vous à TABLEAU D'ENTRETIEN, page 103).

AVERTISSEMENT

RISQUE DE BLESSURES GRAVES, VOIRE MORTELLES

Le carburant diesel ou l'huile hydraulique sous pression peuvent percer la peau ou les yeux et provoquer des blessures graves, voire mortelles. Les fuites de liquide sous pression ne sont pas toujours visibles. Pour les détecter, utilisez un morceau de bois ou de carton. N'utilisez jamais la main nue. Portez des lunettes de sécurité. En cas de pénétration de liquide dans la peau ou les yeux, consultez immédiatement un médecin spécialisé dans ce domaine.

W-2072-FR-0909

Rétractez les vérins du balancier et du godet et abaissez le godet sur le sol. Arrêtez le moteur.

Ouvrez la porte arrière (reportez-vous à Ouverture et fermeture, page 109).

Retirez le capot latéral gauche [Figure 194].

Figure 197

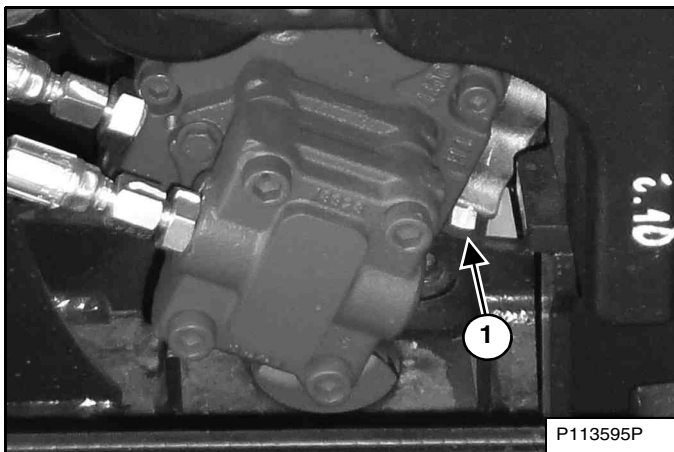

Le bouchon de vidange d'huile hydraulique (1) [Figure 197] se trouve sur le raccord d'admission de la pompe hydraulique.

Retirez le bouchon (1) [Figure 197].

Vidangez l'huile dans un récipient.

Recyclez ou éliminez l'huile conformément à la législation relative à la protection de l'environnement.

Installez et serrez le bouchon (1) [Figure 197].

Remplissez le réservoir (reportez-vous à Contrôle et appoint d'huile hydraulique, page 129).

Figure 198

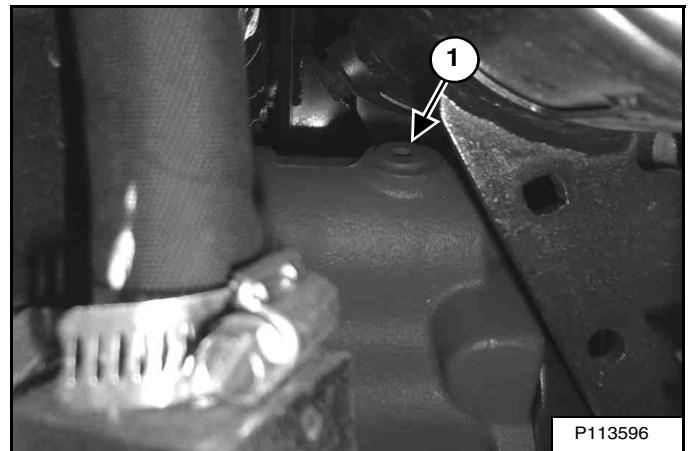

Le moteur à l'arrêt, desserrez le bouchon (1) [Figure 198] sur la pompe hydraulique. Resserrez le bouchon une fois que de l'huile hydraulique s'écoule régulièrement sans bulles d'air. **NE FAITES PAS FONCTIONNER LA MACHINE SI LE BOUCHON N'EST PAS EN PLACE.** Serrez le bouchon à un couple de 30 - 34 Nm (22 - 25 ft-lb).

Figure 199

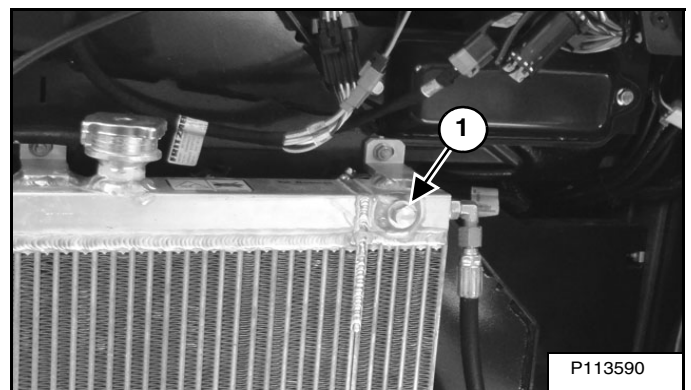

Le radiateur d'huile hydraulique est également équipé d'un bouchon (1) [Figure 199] de purge de l'air. Placez un récipient sous le bouchon et desserrez lentement le bouchon jusqu'à ce que de l'huile hydraulique dépourvue d'air s'écoule du bouchon. Resserrez le bouchon.

Recyclez ou éliminez l'huile conformément à la législation relative à la protection de l'environnement.

Démarrez le moteur et actionnez toutes les fonctions hydrauliques. Arrêtez le moteur. Contrôlez le niveau d'huile et faites l'appoint si nécessaire.

SILENCIEUX PARE-ÉTINCELLES

Procédure de nettoyage

Consultez le tableau d'entretien pour connaître la fréquence d'entretien correcte (reportez-vous à TABLEAU D'ENTRETIEN, page 103).



AVERTISSEMENT

RISQUE DE BLESSURES GRAVES, VOIRE MORTELLES

Lorsque le moteur tourne dans un lieu clos, laissez entrer de l'air frais pour éviter toute concentration de gaz d'échappement. En cas de stationnement, acheminez l'échappement vers l'extérieur. Les gaz d'échappement dégagent des émanations inodores et incolores susceptibles d'être mortelles.

W-2050-0807



AVERTISSEMENT

Arrêtez le moteur et laissez refroidir le silencieux avant de nettoyer la chambre à étincelles. Portez des lunettes de sécurité pour éviter des blessures graves.

W-2011-1285



AVERTISSEMENT

N'utilisez jamais la machine dans une atmosphère contenant des poussières ou des gaz explosifs et évitez tout contact entre l'échappement et des produits inflammables pour éviter des blessures graves, voire mortelles.

W-2068-1285



AVERTISSEMENT

Placez les leviers de direction au POINT NEUTRE lorsque le moteur tourne pendant un entretien pour éviter des blessures graves, voire mortelles.

W-2203-0595

IMPORTANT

La machine est équipée en usine d'un système d'échappement pare-étincelles.

Le silencieux pare-étincelles doit être nettoyé pour garantir son fonctionnement correct. À cet effet, vous devez vider la chambre à étincelles toutes les 100 heures de fonctionnement.

Sur certains modèles, le turbocompresseur fait office de pare-étincelles et doit être en bon état de marche pour assurer la fonction pare-étincelles.

Si la machine est utilisée en forêt, dans des taillis, des herbes sèches ou toute zone présentant des risques d'incendie, elle doit être équipée d'un pare-étincelles fixé au système d'échappement et entretenu régulièrement. Consultez la réglementation locale pour connaître les exigences concernant l'utilisation de pare-étincelles.

I-2284-FR-0909

N'utilisez jamais une pelle compacte dont le système d'échappement est défectueux.

Arrêtez le moteur. Ouvrez la porte arrière (reportez-vous à PORTE ARRIÈRE, page 109).

Retirez le capot latéral gauche.

SILENCIEUX PARE-ÉTINCELLES (SUITE)

Procédure de nettoyage (suite)

Figure 200

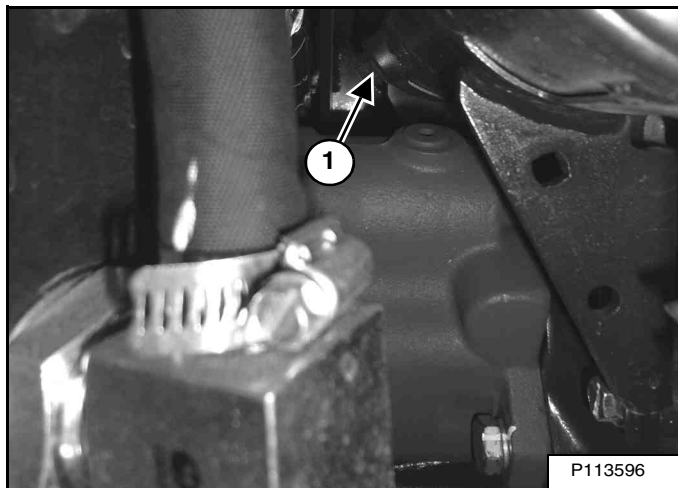

Retirez le bouchon (1) **[Figure 200]** situé au fond du silencieux.

Mettez le moteur en marche et faites-le tourner pendant 10 secondes environ. Demandez à une autre personne (portant des lunettes de sécurité) de maintenir un morceau de bois sur la sortie du silencieux afin d'expulser les dépôts de carbone par l'orifice de nettoyage du silencieux (1) **[Figure 200]**.

Arrêtez le moteur. Réinstallez le bouchon et serrez-le.

Fermez la porte arrière.

TENSION DES CHENILLES

Contrôle de la tension

REMARQUE : l'usure des axes et des bagues du châssis inférieur varie en fonction des conditions de travail et de la nature du sol. Contrôlez régulièrement la tension des chenilles et réglez-la si nécessaire. Consultez le tableau d'entretien pour connaître la fréquence d'entretien correcte (reportez-vous à **TABLEAU D'ENTRETIEN**, page 103).

Soulevez un côté de la machine (environ 102 mm [4"]) en utilisant la flèche et le balancier.

Figure 201

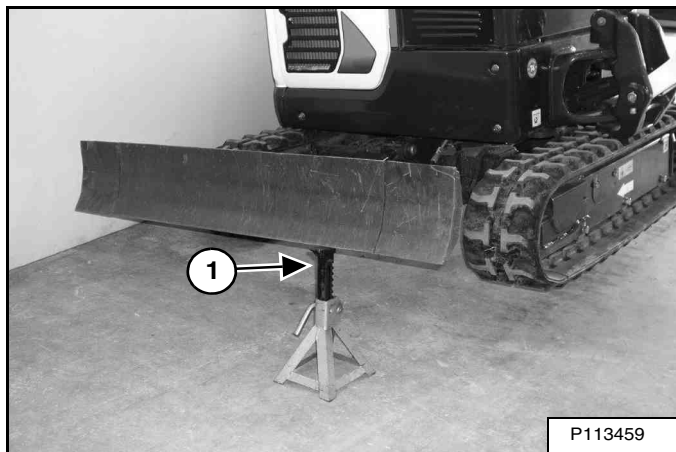
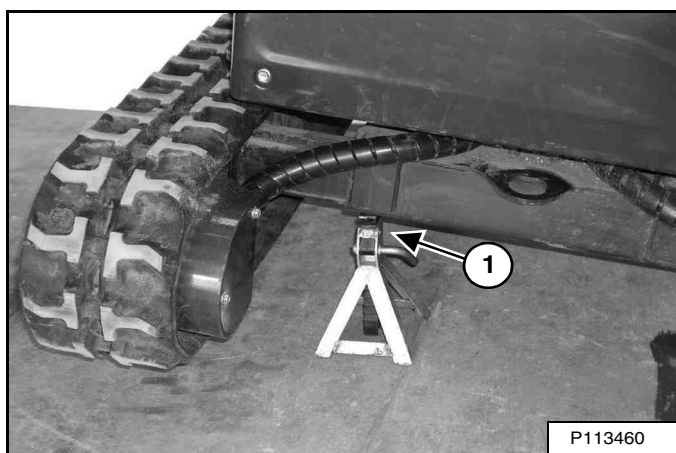

Figure 202



Levez complètement la lame et placez des chandelles sous la lame et le châssis inférieur (1) [Figure 201] et [Figure 202]. Levez la flèche jusqu'à ce que tout le poids de la machine soit soutenu par les chandelles.

Arrêtez le moteur.

⚠ AVERTISSEMENT

RISQUES DE BLESSURES

Lorsque vous contrôlez la tension des chenilles, veillez à garder les doigts et les mains à l'écart des points de pincement.

W-2142-0903

Écartement des chenilles

Figure 203

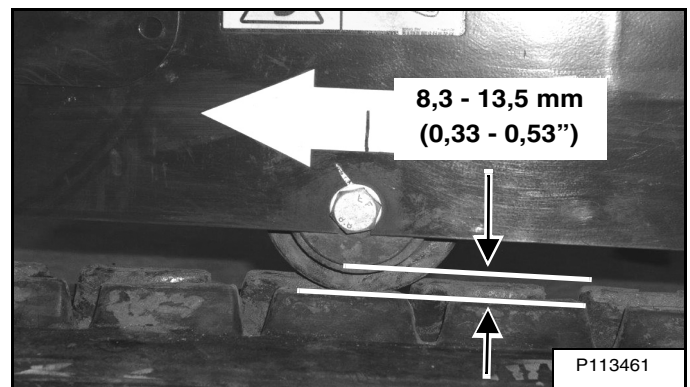
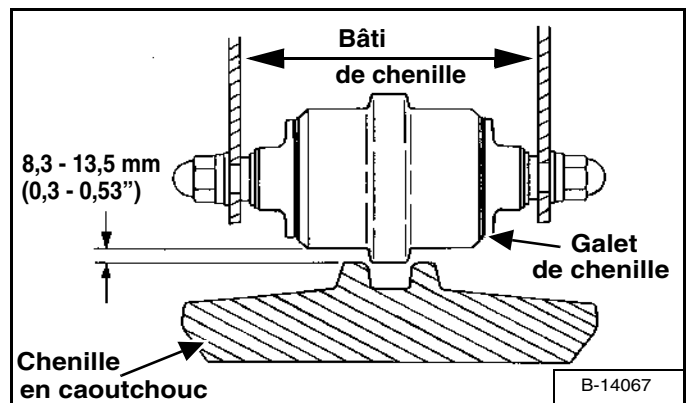

Figure 204



Mesurez l'écartement à l'un des galets du milieu. N'approchez pas les doigts du point de pincement entre la chenille et le galet. À l'aide d'un boulon ou d'un axe de taille adéquate, contrôlez l'écartement entre le bord de contact du galet et le bord supérieur du crampon de guidage de la chenille [Figure 203] et [Figure 204].

Écartement des chenilles	8,3 - 13,5 mm (0,33-0,53")
--------------------------	-------------------------------

TENSION DES CHENILLES (SUITE)

Réglage de la tension

Figure 205

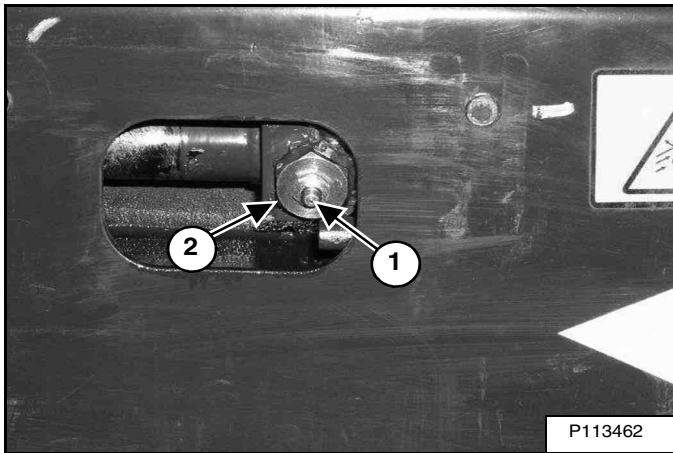

Desserrez les vis du panneau d'accès et faites pivoter le panneau pour l'ouvrir [Figure 205].

Augmentation de la tension des chenilles

Ajoutez de la graisse par le graisseur (1) [Figure 205] jusqu'à ce que la tension de la chenille soit correcte.

Diminution de la tension des chenilles



RISQUE DE BLESSURES GRAVES, VOIRE MORTELLES

Si le graisseur est déposé avant que la pression ne soit libérée, il risque d'être propulsé avec une force extrême et de provoquer des blessures graves, voire mortelles.

W-2490-0104

Libérez la pression des vérins à graisse pour diminuer la tension des chenilles.

Desserrez le raccord de purge (PAS le graisseur) (2) [Figure 205] et libérez la pression jusqu'à ce que la tension de la chenille soit correcte.

REMARQUE : NE desserrez PAS le raccord de purge (2) [Figure 205] de plus de huit tours.

Serrez le raccord de purge au couple de 80 – 100 Nm (59 – 74 ft-lb).

Faites pivoter le panneau d'accès en position fermée et serrez les vis.

Soulevez la machine et retirez les chandelles.

Répétez la procédure de l'autre côté.

Éliminez la graisse conformément à la législation relative à la protection de l'environnement.

MOTEURS DE TRANSLATION

Contrôle et appoint d'huile

Figure 206

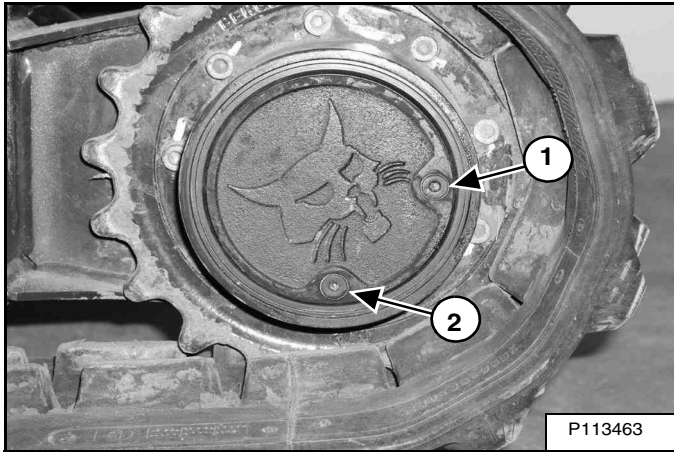

Garez la pelle compacte sur une surface plane et de niveau avec les bouchons (1 et 2) [Figure 206] dans la position indiquée.

Retirez le bouchon (1) [Figure 206]. Le niveau d'huile doit affleurer le bas de l'orifice.

Si le niveau d'huile (SAE 80W90) est bas, ajoutez de l'huile dans l'orifice.

Vidange et remplacement de l'huile

Consultez le tableau d'entretien pour connaître la fréquence d'entretien correcte (reportez-vous à TABLEAU D'ENTRETIEN, page 103).

Garez la pelle compacte sur une surface plane et de niveau avec les bouchons (1 et 2) [Figure 206] dans la position illustrée. Retirez les deux bouchons et vidangez l'huile dans un récipient.

AVERTISSEMENT

RISQUE DE BLESSURES GRAVES, VOIRE MORTELLES

Nettoyez toujours les fuites de carburant ou d'huile. Maintenez le carburant et l'huile à l'écart des sources de chaleur, des flammes, des étincelles et des cigarettes allumées. Toute imprudence à proximité de combustibles peut provoquer une explosion ou un incendie.

W-2103-0508

Installez et serrez le bouchon inférieur (2) [Figure 206]. Ajoutez de l'huile dans l'orifice supérieur jusqu'à ce que le niveau d'huile affleure le bas de l'orifice.

Installez et serrez le bouchon (1) [Figure 206].

COURROIE DE L'ALTERNATEUR ET DU VENTILATEUR

Réglage de la courroie

Arrêtez le moteur, puis ouvrez la porte arrière (reportez-vous à Ouverture et fermeture, page 109).

Figure 207

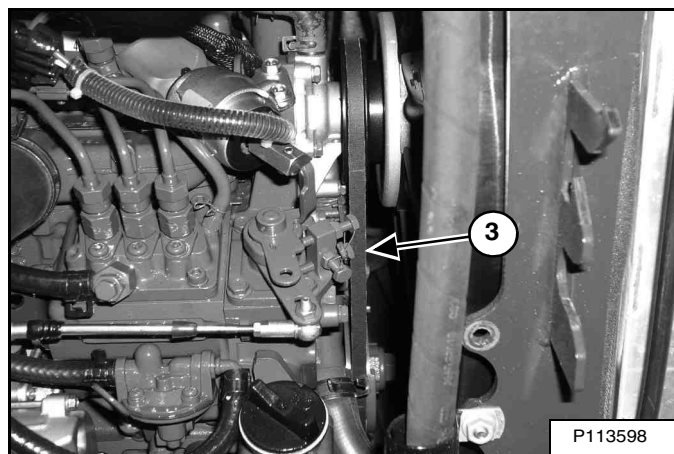
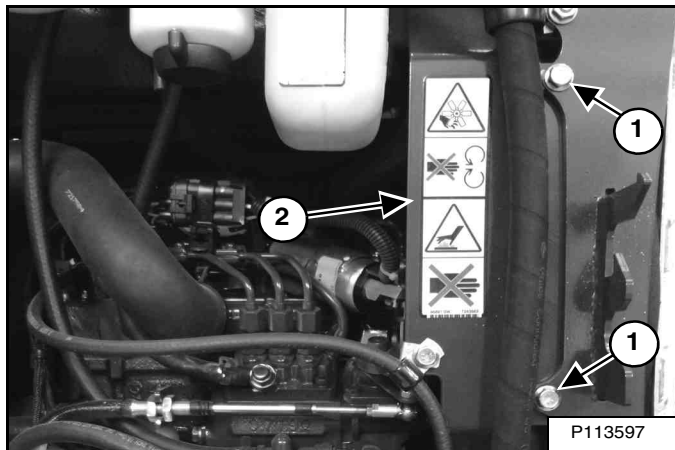

Déposez les deux boulons (1) et placez la protection de la courroie (2) [Figure 207] de manière à ce qu'elle ne gêne pas.

Mesurez la tension de la courroie (3) [Figure 207] au milieu de la courroie.

Si un outil de tension est disponible, la tension correcte de la courroie est : courroie neuve = 272-292 N (61-65 lbf) ou courroie usagée = 233-252 N (53-57 lbf).

Sinon, la tension est correcte lorsque la courroie atteint une flèche de 8,0 mm (5/16") au milieu de la courroie lorsqu'une force de 66 N (15 lbf) est appliquée.

Remontez la protection de la courroie (2) avec les deux boulons (1) [Figure 207].

Figure 208

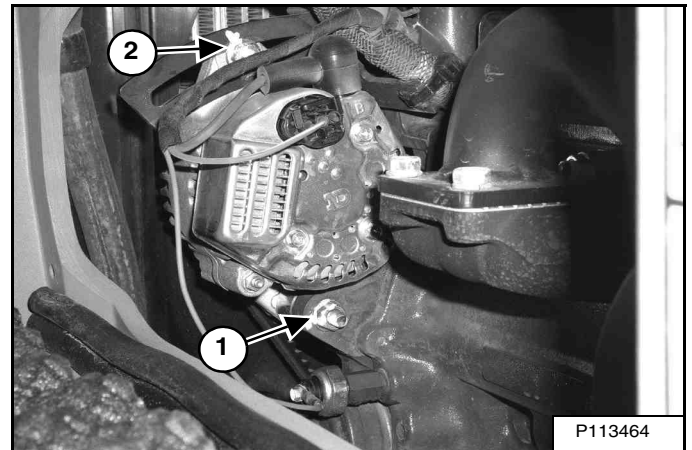

REMARQUE : le siège a été déposé pour la clarté de la photo. La boîte de rangement sous le siège peut être déposée pour permettre l'accès au moteur sous le siège.

REMARQUE : pour accéder aux vis de réglage de l'alternateur, retirez le carénage de la courroie (2) [Figure 207] et accédez aux vis derrière le moteur.

Si la tension de la courroie est incorrecte, desserrez la vis et l'écrou (1) et la vis (2) [Figure 208] jusqu'à ce qu'il soit possible de faire tourner l'alternateur en vue du réglage.

Réglez la tension de la courroie conformément aux caractéristiques techniques correctes [Figure 207].

Serrez les boulons de réglage et de fixation. Vérifiez à nouveau la tension de la courroie pour vous assurer qu'elle n'a pas changé lorsque vous serrez les vis de l'alternateur.

Reposez le carénage de la courroie (2) [Figure 207].

Fermez la porte arrière.

Remplacement de la courroie

Desserrez la vis et l'écrou (1) et la vis (2) [Figure 208] jusqu'à pouvoir déplacer l'alternateur vers le moteur.

Retirez l'ancienne courroie et installez la nouvelle.

Réglez la tension de la courroie conformément aux caractéristiques techniques correctes [Figure 207].

Serrez les boulons de réglage et de fixation. Vérifiez à nouveau la tension de la courroie pour vous assurer qu'elle n'a pas changé lorsque vous serrez les vis de l'alternateur.

Reposez le carénage de la courroie (2) [Figure 207].

Fermez la porte arrière.

ATTACHE RAPIDE

Inspection et entretien de l'articulation du godet et de l'attache rapide de l'accessoire

Figure 209

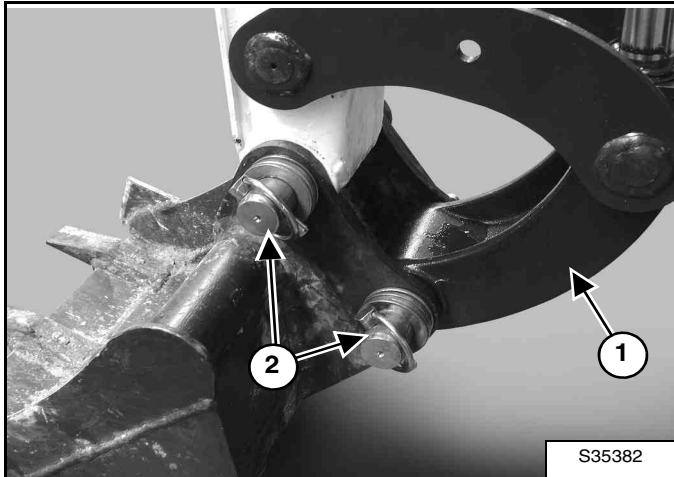

Vérifiez que l'articulation du godet (1) n'est pas usée ou endommagée. Vérifiez que les broches de l'accessoire (2) [Figure 209] ne sont pas usées ou endommagées.

Réparez ou remplacez toute pièce endommagée.

Figure 210

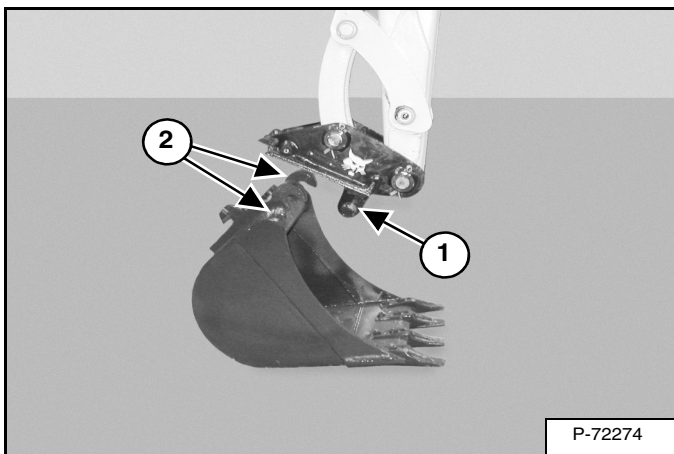

Assurez-vous que l'attache rapide n'est pas usée ou endommagée. Assurez-vous que les broches de l'attache rapide (1) et les crochets (2) de l'accessoire [Figure 210] ne sont pas usés ou endommagés.

Réparez ou remplacez toute pièce endommagée.

GRAISSAGE DES ROUES DE TENSION ET DES GALETS DE CHENILLES

Procédure

Les galets et les roues de tension ne nécessitent aucun entretien. Les roulements sont étanches.

GRAISSAGE DE LA PELLE COMPACTE

Points de graissage

Pour obtenir des performances optimales avec la pelle compacte, graissez-la de la manière indiquée dans le tableau d'entretien (reportez-vous à TABLEAU D'ENTRETIEN, page 103).

Utilisez toujours une graisse multi-usages de bonne qualité à base de lithium pour graisser la pelle compacte. Appliquez la graisse jusqu'à ce qu'elle déborde.

Graissez les points suivants de la pelle **TOUTES LES 8 À 10 HEURES** :

Figure 211

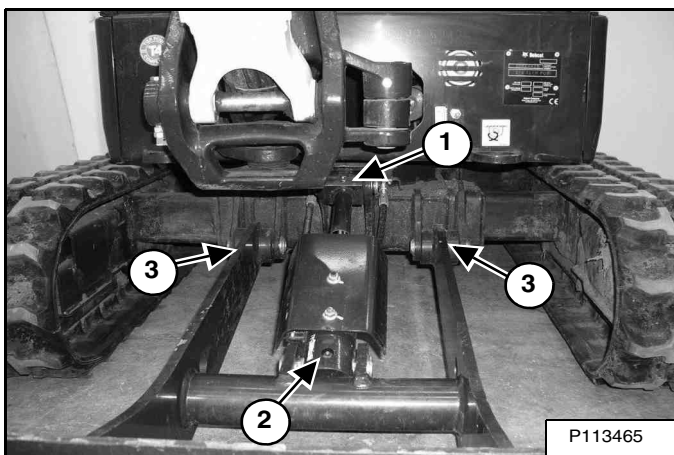

N° Description (nombre de graisseurs)

1. Extrémité tige du vérin de lame (1) [Figure 211]
2. Extrémité base du vérin de lame (1) [Figure 211]
3. Pivots de lame (2) [Figure 211]

Figure 212

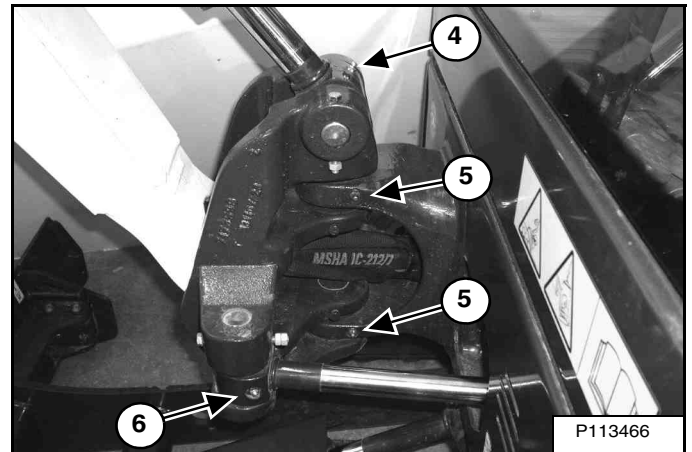

4. Extrémité tige du vérin de flèche (1) [Figure 212]
5. Pivot de départ de flèche (3) [Figure 212]
6. Extrémité tige du vérin de départ de flèche (1) [Figure 212]

Figure 213

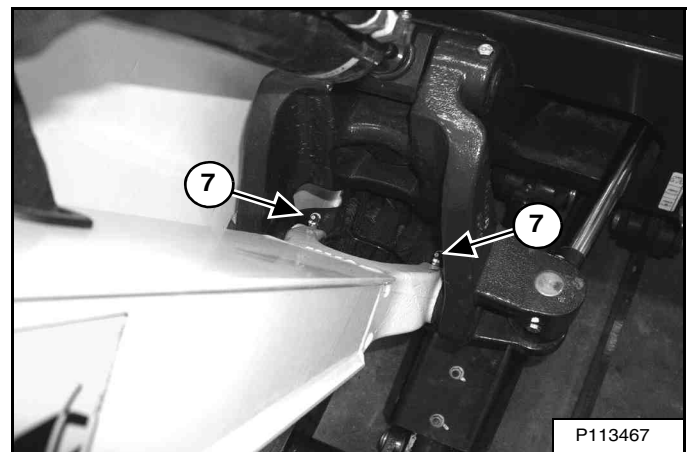

7. Pivot de flèche (2) [Figure 213]

GRAISSAGE DE LA PELLE COMPACTE (SUITE)

Points de graissage (suite)

Figure 214

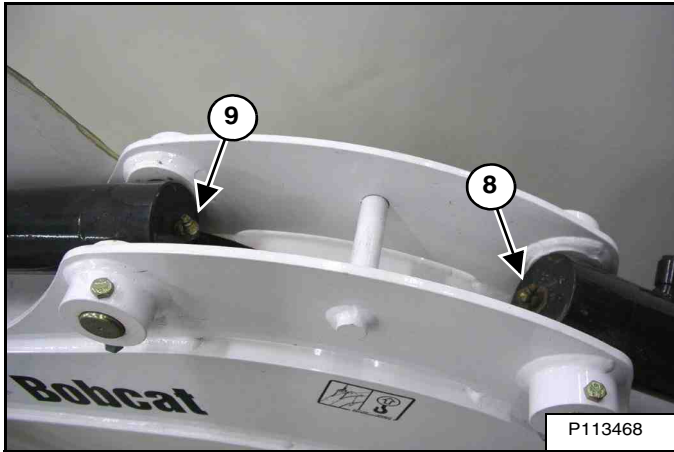

8. Extrémité base du vérin de flèche (1) [Figure 214]

9. Extrémité base du vérin de balancier (1) [Figure 214]

Figure 215

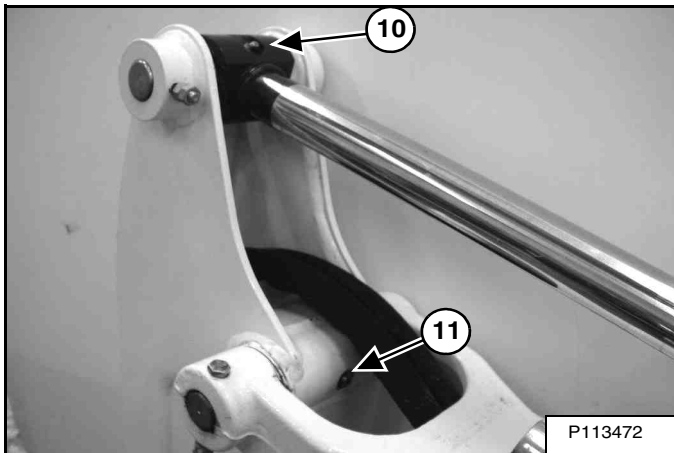

10. Extrémité tige du vérin de balancier (1) [Figure 215]

11. Pivot de balancier (1) [Figure 215]

Figure 216

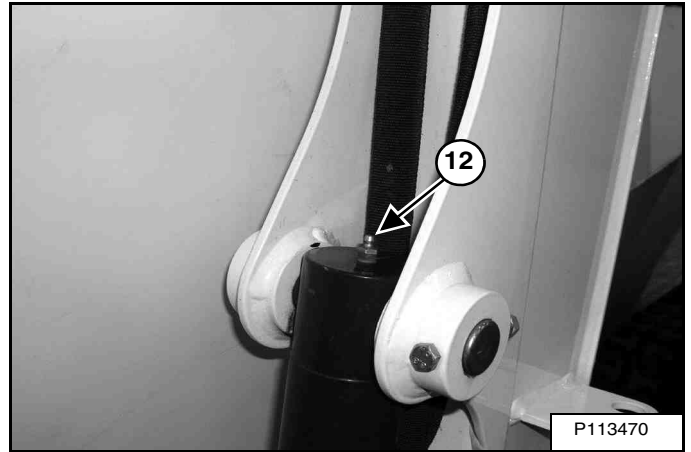

12. Extrémité base du vérin de godet (1) [Figure 216]

Figure 217

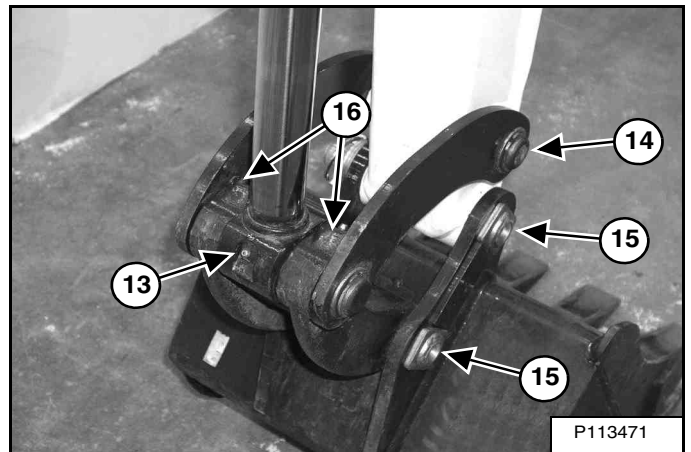

13. Extrémité tige du vérin de godet (1) [Figure 217]

14. Axe d'articulation de godet (1) [Figure 217]

15. Pivot de godet (2) [Figure 217]

16. Articulation de godet (2) [Figure 217]

GRAISSAGE DE LA PELLE COMPACTE (SUITE)

Points de graissage (suite)

Figure 218

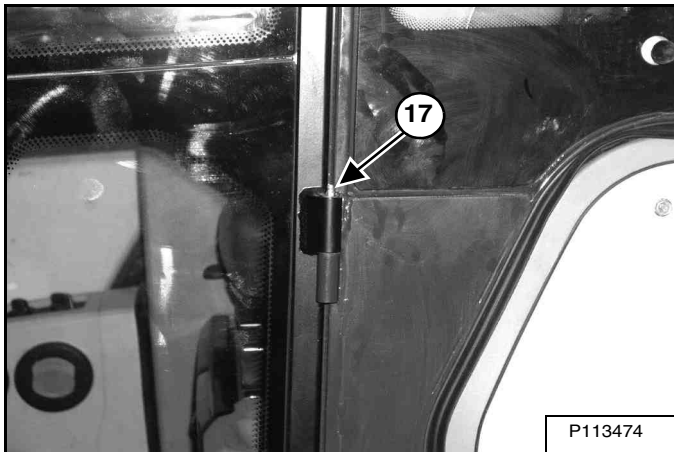

17. Charnières de la porte de la cabine (3) [Figure 218]
(selon modèle)

Figure 219

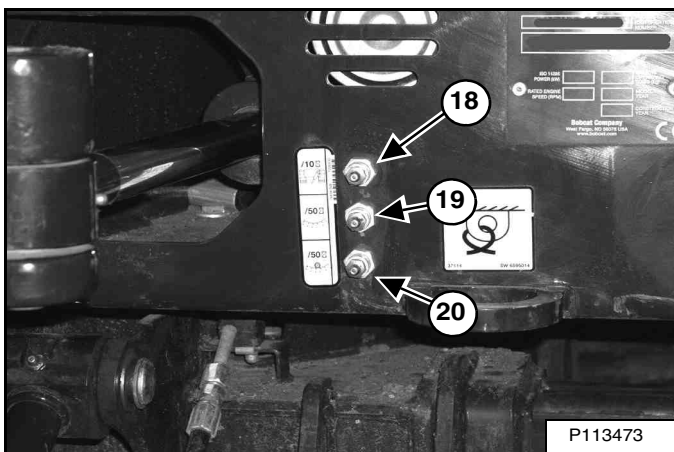

18. Base du vérin de départ de flèche (1) [Figure 219].

Graissez les points suivants de la pelle compacte
TOUTES LES 50 HEURES :

19. Couronne d'orientation (1) [Figure 219]

20. Pignon d'orientation (1) [Figure 219]. (Appliquez trois ou quatre coups de graisse puis faites pivoter la tourelle sur 90°. Répétez trois fois jusqu'à ce que le pignon d'orientation soit graissé dans les quatre positions.)

AXES PIVOTS

Contrôle et entretien

Figure 220

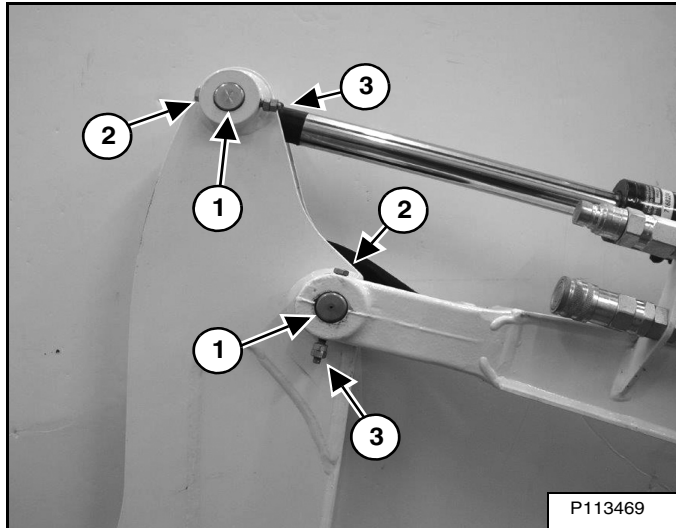

Les pivots et les vérins (1) comportent un grand axe maintenu en position par une vis (2) et deux écrous (3) [Figure 220].

Les deux écrous (3) servent de contre-écrous et maintiennent la vis (2) sans la serrer sur le bossage de l'axe. Une fois les écrous (3) serrés, la vis (2) [Figure 220] doit pouvoir tourner librement. Contactez votre concessionnaire Bobcat si vous devez remplacer des pièces.



REMISAGE DE LA PELLE COMPACTE ET REMISE EN SERVICE

Remisage

Il peut parfois être nécessaire de remettre la pelle compacte Bobcat pendant une longue période. Vous trouverez ci-dessous une liste des procédures à effectuer avant le remisage.

- Nettoyez méticuleusement la pelle, y compris le compartiment moteur.
- Graissez la pelle.
- Remplacez les pièces usées ou endommagées.
- Placez la pelle sur des planches dans un endroit protégé et sec.
- Abaissez complètement la flèche et le godet sur le sol.
- Graissez les tiges de vérin apparentes.
- Ajoutez du stabilisant dans le réservoir de carburant et faites tourner le moteur pendant quelques minutes afin de faire circuler le stabilisant dans la pompe et les injecteurs.
- Vidangez et rincez le système de refroidissement. Remplissez-le avec du liquide de refroidissement prémélangé.
- Remplacez toutes les huiles et les filtres (moteur, hydraulique).
- Remplacez tous les filtres (filtre à air, chauffage, etc.).
- Placez toutes les commandes au point neutre.
- Retirez la batterie. Assurez-vous que le niveau d'électrolyte est correct, puis chargez la batterie. Remisez-la dans un endroit sec et frais à l'abri du gel et chargez-la périodiquement pendant le remisage.
- Couvrez la sortie du pot d'échappement.
- À l'aide d'un écriteau, indiquez que la machine est en remisage.

Remise en service

Avant de remettre en service la pelle compacte Bobcat après remisage, les actions ci-après doivent être effectuées.

- Contrôlez les niveaux d'huile hydraulique et d'huile moteur ainsi que le niveau du liquide de refroidissement.
- Installez une batterie complètement chargée.
- Nettoyez la graisse des tiges de vérin apparentes.
- Contrôlez la tension de toutes les courroies.
- Assurez-vous que tous les capots et protections sont bien en place.
- Graissez la pelle.
- Découvrez la sortie du pot d'échappement.
- Démarrez le moteur et laissez-le tourner quelques minutes, tout en contrôlant le bon fonctionnement des cadrans du tableau de bord et des différents systèmes.
- Descendez la pelle des planches.
- Essayez la machine pour vous assurer de son bon fonctionnement.
- Arrêtez le moteur et assurez-vous de l'absence de fuites. Effectuez toute réparation nécessaire.



Bobcat®



CONFIGURATION ET ANALYSE DU SYSTÈME

CODES DE SERVICE	147
Affichage des codes de service	147
Liste des codes de service	148
CONFIGURATION DU MOT DE PASSE (TABLEAU DE BORD SANS CLÉ)	150
Description des mots de passe	150
Modification des mots de passe propriétaire, utilisateur 1 et utilisateur 2	150
Fonction de déverrouillage du mot de passe	151
CONFIGURATION DU MOT DE PASSE (TABLEAU DE BORD DELUXE)	152
Description des mots de passe	152
Modification du mot de passe propriétaire	152
Modification des mots de passe utilisateur	153
Fonction de déverrouillage du mot de passe	153
HORLOGE D'ENTRETIEN	154
Description	154
Tableau de bord standard	154
Setup	154
Réinitialisation	154



Bobcat®

CODES DE SERVICE

Affichage des codes de service

Les codes de service permettent au concessionnaire de diagnostiquer les conditions susceptibles d'endommager la machine.

Tableau de bord standard

Figure 221



Appuyez sur le bouton d'information (2) pour faire défiler l'écran (1) [Figure 221] jusqu'aux codes de services. S'il y a plusieurs codes de service à afficher, ils défileront sur l'écran.

En l'absence de code de service, le message [NONE] (aucun) s'affiche [Figure 221].

REMARQUE : les masses rouillées ou desserrées peuvent être à l'origine de nombreux codes de service et/ou symptômes anormaux. Un clignotement des témoins du tableau de bord, une alarme sonore aléatoire ou un clignotement des feux avant et arrière peut indiquer une mauvaise masse. Ces mêmes symptômes peuvent se manifester quand la tension est basse, notamment quand les câbles de la batterie sont desserrés ou corrodés. En présence de ces symptômes, contrôlez d'abord la masse et les fils positifs.



CODES DE SERVICE (SUITE)

Liste des codes de service

CODE		CODE	
L0102	Erreur de marche du bouton des feux	M1402	Erreur de marche du solénoïde d'appel de carburant
L0202	Erreur de marche du bouton de ralenti automatique	M1403	Erreur d'arrêt du solénoïde d'appel de carburant
L0302	Erreur de marche du bouton des auxiliaires	M1407	Circuit ouvert au niveau du solénoïde d'appel de carburant
L0402	Erreur de marche du bouton d'information		
L7404	Absence de communication avec le contrôleur Gateway	M1605	Court-circuit à la batterie du solénoïde de dérivation hydraulique
L7672	Erreur de programmation du tableau de bord	M1606	Court-circuit à la masse du solénoïde de dérivation hydraulique
		M1607	Circuit ouvert au niveau du solénoïde de dérivation hydraulique
M0216	Filtre hydraulique non connecté	M1632	Surintensité du solénoïde de dérivation hydraulique
M0217	Filtre hydraulique colmaté		
		M1705	Court-circuit à la batterie du solénoïde d'activation du système hydraulique
M0309	Tension de la batterie basse	M1706	Court-circuit à la masse du solénoïde d'activation du système hydraulique
M0310	Tension de la batterie élevée	M1707	Circuit ouvert au niveau du solénoïde d'activation du système hydraulique
M0311	Tension de la batterie extrêmement élevée	M1732	Surintensité du solénoïde d'activation du système hydraulique
M0314	Tension de la batterie extrêmement basse		
M0322	Tension de la batterie hors plage basse	M1802	Erreur de marche du relais Power Beyond
		M1803	Erreur d'arrêt du relais Power Beyond
M0414	Pression d'huile moteur extrêmement basse	M1807	Circuit ouvert au niveau de la sortie Power Beyond
M0415	Pression d'huile moteur en arrêt		
		M1902	Erreur de marche du relais de l'électrovanne PB
M0610	Régime moteur élevé	M1903	Erreur d'arrêt du relais de l'électrovanne PB
M0611	Régime moteur extrêmement élevé		
M0613	Absence de signal du régime moteur	M2005	Court-circuit à la batterie du solénoïde de la commande deux vitesses
M0615	Niveau d'arrêt du régime moteur	M2006	Court-circuit à la masse du solénoïde de la commande deux vitesses
M0618	Régime moteur hors plage	M2007	Circuit ouvert au niveau du solénoïde de la commande deux vitesses
M0810	Température du liquide de refroidissement élevée	M2102	Erreur de marche de la sortie des bougies de préchauffage
M0811	Température du liquide de refroidissement extrêmement élevée	M2103	Erreur d'arrêt de la sortie des bougies de préchauffage
M0815	Niveau d'arrêt de la température du liquide de refroidissement	M2107	Circuit ouvert au niveau de la sortie des bougies de préchauffage
M0821	Température du liquide de refroidissement hors plage haute	M2128	Panne de la sortie des bougies de préchauffage
M0822	Température du liquide de refroidissement hors plage basse		
		M2202	Erreur de marche de la sortie du démarreur
M0909	Niveau de carburant bas	M2203	Erreur d'arrêt de la sortie du démarreur
M0921	Niveau de carburant hors plage haute	M2207	Circuit ouvert au niveau de la sortie du démarreur
M0922	Niveau de carburant hors plage basse		
		M2302	Erreur de marche du relais du démarreur
M1121	Capteur de console hors plage haute	M2303	Erreur d'arrêt du relais du démarreur
M1122	Capteur de console hors plage basse		
M1128	Panne du capteur de console	M2402	Erreur de marche du relais d'appel de carburant
		M2403	Erreur d'arrêt du relais d'appel de carburant
M1305	Court-circuit à la batterie du solénoïde de maintien de carburant		
M1306	Court-circuit à la masse du solénoïde de maintien de carburant	M2521	Capteur de détection de charge hors plage haute
M1307	Circuit ouvert au niveau du solénoïde de maintien de carburant	M2522	Capteur de détection de charge hors plage basse



CODES DE SERVICE (SUITE)

Liste des codes de service (suite)

CODE		CODE	
M2521	Capteur de détection de charge hors plage haute	M5605	Court-circuit à la batterie du solénoïde des auxiliaires côté tige
M2522	Capteur de détection de charge hors plage basse	M5606	Court-circuit à la masse du solénoïde des auxiliaires côté tige
		M5607	Circuit ouvert au niveau du solénoïde des auxiliaires côté tige
M2602	Erreur de marche du relais des bougies de préchauffage	M5632	Surintensité du solénoïde des auxiliaires côté tige
M2603	Erreur d'arrêt du relais des bougies de préchauffage		
		M5721	Contacteur de commande des auxiliaires hors plage haute
M3128	Panne de l'interruption de l'alimentation	M5722	Contacteur de commande des auxiliaires hors plage basse
		M5724	Contacteur de commande des auxiliaires hors point neutre
M4109	Alternateur bas		
M4110	Alternateur élevé	M6204	Erreur du capteur du moment de charge
		M6221	Capteur du moment de charge hors plage haute
M4304	Absence de communication du tableau de bord sans clé	M6222	Capteur du moment de charge hors plage basse
M4404	Absence de communication avec l'unité de contrôle secondaire	M6402	Erreur de marche du relais d'alimentation après contact
		M6403	Erreur d'arrêt du relais d'alimentation après contact
M4621	Alimentation des capteurs 5V hors plage haute	M6407	Circuit ouvert au niveau du relais d'alimentation après contact
M4622	Alimentation 5V des capteurs hors plage basse		
		M7002	Erreur de marche de la sortie d'alimentation après contact
M4721	Alimentation des capteurs 8V hors plage haute	M7003	Erreur d'arrêt de la sortie d'alimentation après contact
M4722	Alimentation 8V des capteurs hors plage basse	M7007	Circuit ouvert au niveau de la sortie d'alimentation après contact
		M7028	Panne de la sortie d'alimentation après contact
M5002	Erreur de marche de la sortie des feux		
M5003	Erreur d'arrêt de la sortie des feux		
		M7423	Unité de contrôle principale non programmée
M5205	Court-circuit à la batterie du solénoïde de départ côté base	M7497	Logiciel de l'unité de contrôle principale mis à jour
M5206	Court-circuit à la masse du solénoïde de départ côté base		
M5207	Circuit ouvert au niveau du solénoïde de départ côté base	M7604	Absence de communication avec le tableau de bord standard
M5232	Surintensité du solénoïde de départ côté base		
		M7748	Démarrateurs multiples
M5305	Erreur de marche du solénoïde de départ côté tige		
M5306	Court-circuit à la masse du solénoïde de départ côté tige	M7839	Modification de l'horamètre
M5307	Circuit ouvert au niveau du solénoïde de départ côté tige		
M5332	Surintensité du solénoïde de départ côté tige	R7404	Absence de communication vers l'unité de contrôle principale
M5421	Contacteur de commande de départ hors plage haute		
M5422	Contacteur de commande de départ hors plage basse		
M5424	Contacteur de commande de départ hors point neutre		
M5505	Court-circuit à la batterie du solénoïde des auxiliaires côté base		
M5506	Court-circuit à la masse du solénoïde des auxiliaires côté base		
M5507	Circuit ouvert au niveau du solénoïde des auxiliaires côté base		
M5532	Surintensité du solénoïde des auxiliaires côté base		

CONFIGURATION DU MOT DE PASSE (TABLEAU DE BORD SANS CLÉ)

Description des mots de passe

Mot de passe maître :

Ce mot de passe, permanent et choisi au hasard, est défini en usine et ne peut pas être modifié. Il est utilisé à des fins de service par le concessionnaire Bobcat lorsque le mot de passe propriétaire est inconnu ou pour modifier le mot de passe propriétaire.

Mot de passe propriétaire :

Permet une utilisation totale de la pelle compacte. Il est indispensable de le saisir pour pouvoir le modifier.

Mots de passe utilisateur 1 et utilisateur 2 :

Les mots de passe utilisateur 1 et utilisateur 2 ne sont pas définis par défaut.

REMARQUE : les mots de passe utilisateur 1 et utilisateur 2 ne permettent pas de modifier un mot de passe ou de passer du mode verrouillé au mode déverrouillé et vice-versa.

Modification des mots de passe propriétaire, utilisateur 1 et utilisateur 2

Tournez le contacteur de démarrage (1) [Figure 222] en position MARCHÉ pour mettre en marche le système électrique de la pelle compacte.

Saisissez le mot de passe propriétaire à cinq chiffres à l'aide du pavé numérique (touches 1 à 0) si la machine est verrouillée.

Figure 222



Appuyez sur les touches de verrouillage (2) et de déverrouillage (3) [Figure 222] pendant 2 secondes.

Le témoin rouge de la touche de verrouillage ou le témoin vert de la touche de déverrouillage clignote et l'écran du tableau de bord indique [CODE].

Saisissez le nouveau mot de passe propriétaire à cinq chiffres à l'aide du pavé numérique (touches 1 à 0).

L'écran d'affichage indique [OWNER] pendant deux secondes. Appuyez sur la touche de déverrouillage (3) [Figure 222] pour passer de [OWNER] à [USER 1], puis [USER 2].

Au bout de deux secondes, l'écran affiche [ENTER].

REMARQUE : le témoin rouge de la touche de verrouillage (2) et le témoin vert de la touche de déverrouillage (3) [Figure 222] clignotent pendant la procédure.

Saisissez le nouveau mot de passe propriétaire, utilisateur 1 ou utilisateur 2 à cinq chiffres à l'aide du pavé numérique (touches 1 à 0). Un astérisque s'affiche à l'écran chaque fois qu'une touche est enfoncée.

L'écran d'affichage indique [AGAIN] (saisir de nouveau).

Saisissez à nouveau le nouveau mot de passe propriétaire à cinq chiffres.

L'écran d'affichage indique [ERROR] si :

- Le second mot de passe propriétaire, utilisateur 1 ou utilisateur 2 saisi est différent du premier.
- ou
- Aucun chiffre n'a été saisi pendant plus de 20 secondes.
- ou
- « 00000 » a été saisi comme mot de passe propriétaire, utilisateur 1 ou utilisateur 2.

REMARQUE : « 00000 » n'est pas un mot de passe propriétaire, utilisateur 1 ou utilisateur 2 valide.

Le système revient à son état précédent. Le témoin rouge de la touche de verrouillage (2) ou le témoin vert de la touche de déverrouillage (3) [Figure 222] est allumé en continu.

CONFIGURATION DU MOT DE PASSE (TABLEAU DE BORD SANS CLÉ)

Fonction de déverrouillage du mot de passe

Cette fonction permet au propriétaire de déverrouiller la fonction de mot de passe pour ne pas devoir utiliser un mot de passe à chaque démarrage du moteur.

REMARQUE : la fonction de déverrouillage du mot de passe ne fonctionne pas avec un mot de passe utilisateur 1 ou utilisateur 2.

Tournez le contacteur de démarrage (1) [Figure 223] en position MARCHE pour mettre en marche le système électrique de la pelle compacte.

Saisissez le mot de passe propriétaire à cinq chiffres à l'aide du pavé numérique (touches 1 à 0).

Figure 223

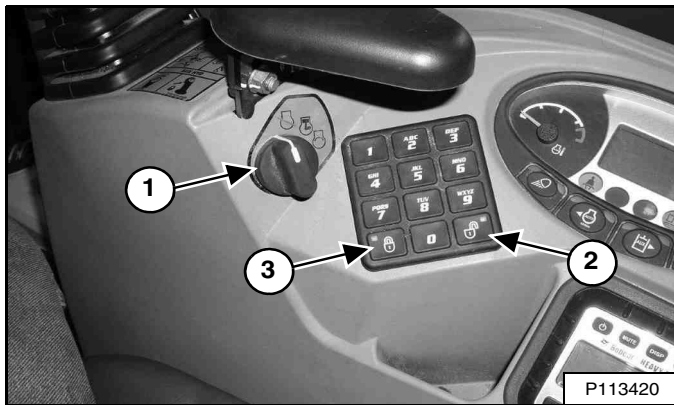

Appuyez sur la touche de déverrouillage (2) [Figure 223].

L'écran d'affichage indique [CODE].

Saisissez le mot de passe propriétaire à cinq chiffres à l'aide du pavé numérique (touches 1 à 0). Le témoin vert de la touche de déverrouillage clignote, puis reste allumé en continu.

Il est désormais possible de démarrer la pelle compacte sans saisir de mot de passe.

REMARQUE : la procédure suivante permet de réinitialiser le verrouillage de la machine, de sorte qu'il soit à nouveau nécessaire de saisir le mot de passe pour démarrer le moteur.

Tournez le contacteur en position MARCHE pour mettre en marche le système électrique de la pelle compacte.

Appuyez sur la touche de verrouillage (3) [Figure 223].

Le témoin rouge de la touche de verrouillage clignote et l'écran du tableau de bord gauche indique [CODE].

Saisissez le mot de passe propriétaire à cinq chiffres à l'aide du pavé numérique (touches 1 à 0). Le témoin vert de la touche de déverrouillage clignote, puis le témoin rouge de la touche de verrouillage s'allume en continu.

Vous devez désormais saisir le mot de passe à chaque fois que vous souhaitez démarrer la pelle compacte.

CONFIGURATION DU MOT DE PASSE (TABLEAU DE BORD DELUXE)

La configuration du mot de passe est disponible sur les machines avec tableau de bord Deluxe.

Description des mots de passe

Toutes les nouvelles machines équipées d'un tableau de bord Deluxe arrivent chez le concessionnaire Bobcat avec le pavé numérique en mode de verrouillage, ce qui signifie qu'un mot de passe doit être utilisé pour démarrer le moteur.

Pour des raisons de sécurité, votre concessionnaire peut modifier le mot de passe et régler le pavé numérique en mode de verrouillage. Il vous fournit dans ce cas le mot de passe.

Mot de passe maître :

Ce mot de passe, permanent et choisi au hasard, est défini en usine et ne peut pas être modifié. Il est utilisé à des fins de service par le concessionnaire Bobcat lorsque le mot de passe propriétaire est inconnu ou pour modifier le mot de passe propriétaire.

Mot de passe propriétaire :

Permet une utilisation totale de la pelle compacte, ainsi que la configuration du tableau de bord Deluxe. Il existe un seul mot de passe propriétaire. Vous devez le saisir pour pouvoir modifier les mots de passe propriétaire ou utilisateur. Le propriétaire doit modifier ce mot de passe dès que possible pour des raisons de sécurité.

Mot de passe utilisateur :

Permet de démarrer et d'utiliser la pelle compacte, mais pas de modifier les mots de passe ou de configurer la machine.

Pour connaître la procédure de modification des mots de passe, reportez-vous à Modification du mot de passe propriétaire, page 152 et à Modification des mots de passe utilisateur, page 153.

Modification du mot de passe propriétaire

	<p>Appuyez sur l'une des flèches (1) jusqu'à ce que l'icône de l'écran des paramètres de la machine (détail) s'affiche.</p>
	<p>Sélectionnez [1. PASSWORDS / LOCKOUTS] (mots de passe / verrouillages).</p>
	<p>Saisissez le mot de passe propriétaire et appuyez sur [ENTER].</p>
	<p>Sélectionnez [1. USER SETTINGS] (paramètres utilisateur).</p>
	<p>Sélectionnez [1. OWNER] (propriétaire).</p>
	<p>Sélectionnez [2. CHANGE PASSWORD] (modifier le mot de passe).</p>
	<p>Saisissez le nouveau mot de passe propriétaire et appuyez sur [ENTER]. Un message vous demande de le saisir à nouveau.</p>

CONFIGURATION DU MOT DE PASSE (TABLEAU DE BORD DELUXE) (SUITE)

Modification des mots de passe utilisateur

	<p>Appuyez sur l'une des flèches (1) jusqu'à ce que l'icone de l'écran des paramètres de la machine (détail) s'affiche.</p>
	<p>Sélectionnez [1. PASSWORDS/LOCKOUTS] (mots de passe / verrouillages).</p>
	<p>Saisissez le mot de passe propriétaire et appuyez sur [ENTER].</p>
	<p>Sélectionnez [1. USER SETTINGS] (paramètres utilisateur).</p>
	<p>Sélectionnez l'utilisateur.</p>
	<p>Sélectionnez [2. CHANGE PASSWORD] (modifier le mot de passe).</p>
	<p>Saisissez le nouveau mot de passe utilisateur et appuyez sur [ENTER].</p>

Fonction de déverrouillage du mot de passe

Cette fonction permet au propriétaire de déverrouiller la fonction de mot de passe pour ne pas devoir utiliser un mot de passe à chaque démarrage du moteur.

	<p>Appuyez sur l'une des flèches (1) jusqu'à ce que l'icone de l'écran des paramètres de la machine (détail) s'affiche.</p>
	<p>Sélectionnez [1. PASSWORDS/LOCKOUTS] (mots de passe / verrouillages).</p>
	<p>Saisissez le mot de passe propriétaire et appuyez sur [ENTER].</p>
	<p>Sélectionnez [2. MACHINE LOCK] (verrouillage de la machine).</p>

REMARQUE : la procédure ci-dessus permet de réinitialiser le verrouillage de la machine, de sorte qu'il soit à nouveau nécessaire de saisir le mot de passe pour démarrer le moteur.

REMARQUE : lorsque le mot de passe est DÉVERROUILLÉ, aucun mot de passe n'est nécessaire. Le contacteur de démarrage permet seul de démarrer la machine.

HORLOGE D'ENTRETIEN

Description

L'horloge d'entretien informe l'opérateur de l'échéance d'un entretien. *EXEMPLE* : l'horloge d'entretien peut être configurée pour s'activer au bout de 500 heures, au moment du prochain entretien périodique de 500 heures.

Tableau de bord standard

Figure 224

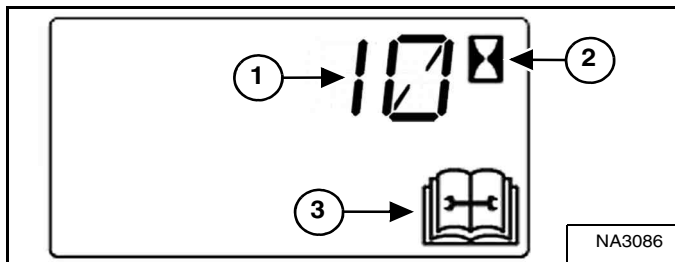

Pendant l'utilisation de la machine, un double signal sonore retentit lorsqu'il reste moins de 10 heures avant le prochain entretien périodique.

Les heures restantes avant l'entretien prévu (1) apparaissent sur l'écran d'affichage pendant 5 secondes, tandis que l'icone d'entretien (3) et l'icone de l'horamètre (2) [Figure 224] clignotent.

REMARQUE : une fois le compte à rebours arrivé à zéro, l'affichage indique des chiffres négatifs.

Les dernières données affichées reviennent ensuite à l'écran et, tant qu'elle n'est pas réinitialisée, l'horloge d'entretien s'affiche pendant 5 secondes à chaque démarrage de la machine.

Setup

Contactez votre concessionnaire Bobcat pour l'installation de cette fonction.

Réinitialisation

Figure 225



Appuyez sur le bouton d'information (2) [Figure 225] jusqu'à ce que l'écran affiche l'horloge d'entretien.

Maintenez le bouton d'information (2) enfoncé pendant 7 secondes jusqu'à ce que le message [RESET] (réinitialisation) (1) [Figure 225] s'affiche.



CARACTÉRISTIQUES

CARACTÉRISTIQUES DE LA PELLE COMPACTE	155
Dimensions de la machine	155
Capacité de levage nominale – Canopy	157
Capacité de levage nominale – Cabine	158
Performances	159
Commandes	159
Moteur	160
Système hydraulique	160
Vérins hydrauliques	161
Temps de cycles hydrauliques	161
Système électrique	161
Système de translation	161
Système d'orientation	162
Châssis inférieur	162
Contenances	162
Chenilles	162
Pression au sol	162
Environnement	163
Plage de températures	163



Bobcat®

CARACTÉRISTIQUES DE LA PELLE COMPACTE

Dimensions de la machine

- Les caractéristiques sont conformes aux normes SAE et ISO et sont susceptibles d'être modifiées sans préavis.

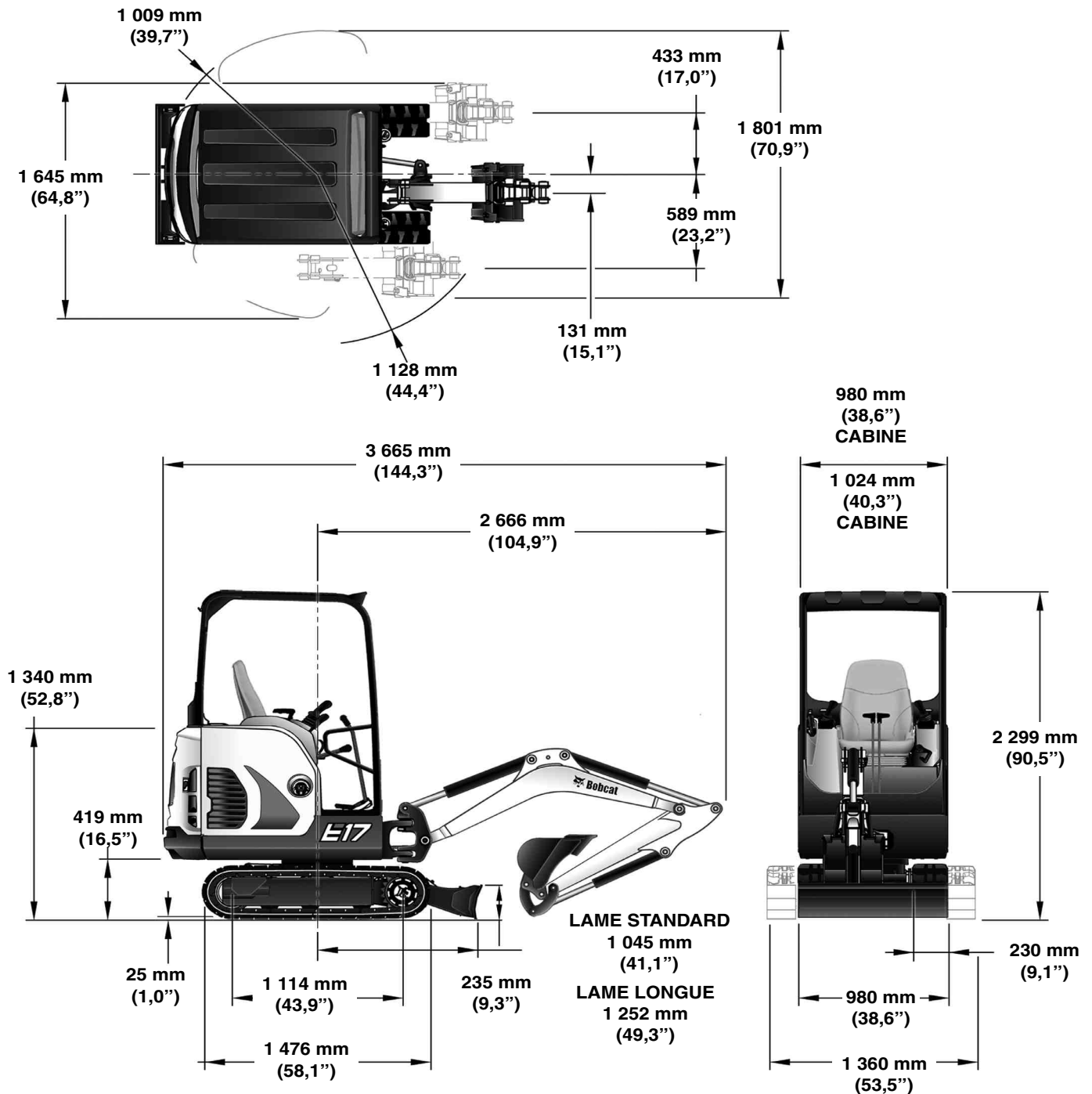

CARACTÉRISTIQUES DE LA PELLE COMPACTE (SUITE)

Dimensions (suite)

- Les caractéristiques sont conformes aux normes SAE et ISO et sont susceptibles d'être modifiées sans préavis.

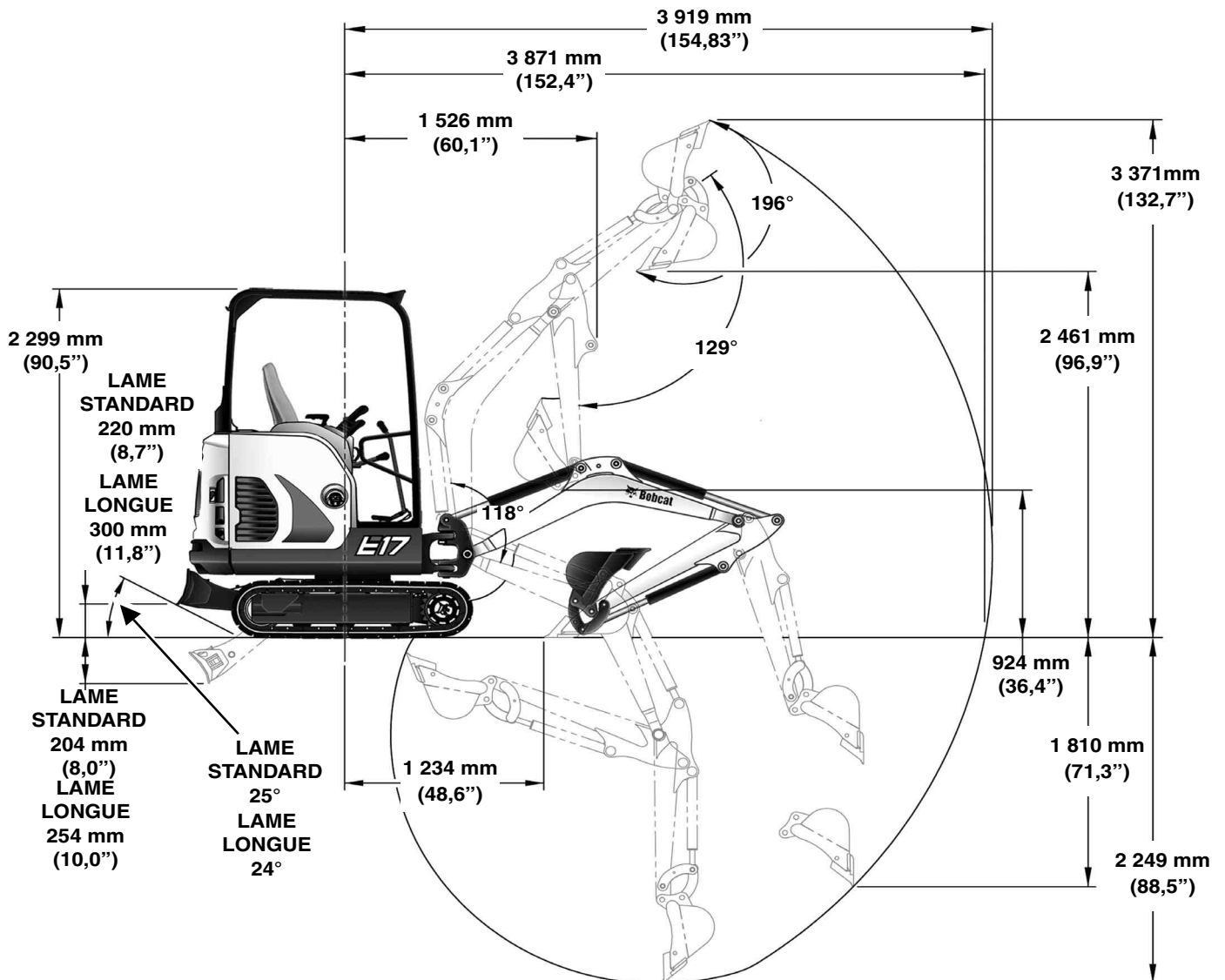



CARACTÉRISTIQUES DE LA PELLE COMPACTE (SUITE)

Capacité de levage nominale – Canopy

- Les caractéristiques sont conformes aux normes SAE et ISO et sont susceptibles d'être modifiées sans préavis.

A	B		max. B		@
	2000 mm (79 in)	3000 mm (118 in)	2000 mm (79 in)	3000 mm (118 in)	
2000 mm (79 in)					180 kg @ 2960 mm (396 lb @ 117 in)
1000 mm (39 in)	*448 kg (988 lb)	*352 kg (776 lb)	*330 kg @ 3338 mm (728 lb @ 131 in)	246 kg @ 3338 mm (542 lb @ 131 in)	143 kg @ 3338 mm (315 lb @ 131 in)
Ground	*694 kg (1529 lb)	*373 kg (823 lb)	*306 kg @ 3310 mm (674 lb @ 130 in)	241 kg @ 3310 mm (530 lb @ 130 in)	136 kg @ 3310 mm (300 lb @ 130 in)
-1000 mm (-39 in)	*566 kg (1248 lb)		*309 kg @ 2875 mm (681 lb @ 113 in)	286 kg @ 2875 mm (631 lb @ 113 in)	168 kg @ 2875 mm (371 lb @ 113 in)

A	B		max. B		@
	2000 mm (79 in)	3000 mm (118 in)	2000 mm (79 in)	3000 mm (118 in)	
2000 mm (79 in)					304 kg @ 2960 mm (671 lb @ 117 in)
1000 mm (39 in)	*448 kg (988 lb)	*448 kg (988 lb)	*448 kg @ 3338 mm (462 lb @ 131 in)	289 kg @ 3338 mm (637 lb @ 131 in)	246 kg @ 3338 mm (542 lb @ 131 in)
Ground	*694 kg (1529 lb)	409 kg (901 lb)	*306 kg @ 3310 mm (674 lb @ 130 in)	276 kg @ 3310 mm (608 lb @ 130 in)	136 kg @ 3310 mm (300 lb @ 130 in)
-1000 mm (-39 in)	*566 kg (1248 lb)	415 kg (916 lb)	*309 kg @ 2875 mm (681 lb @ 113 in)	485 kg @ 2875 mm (1069 lb @ 113 in)	168 kg @ 2875 mm (371 lb @ 113 in)

A	B		max. B		@
	2000 mm (79 in)	3000 mm (118 in)	2000 mm (79 in)	3000 mm (118 in)	
2000 mm (79 in)					258 kg @ 2960 mm (569 lb @ 117 in)
1000 mm (39 in)	*448 kg (988 lb)	246 kg (542 lb)	*448 kg @ 3338 mm (462 lb @ 131 in)	246 kg @ 3338 mm (542 lb @ 131 in)	246 kg @ 3338 mm (542 lb @ 131 in)
Ground	*694 kg (1529 lb)	236 kg (521 lb)	*306 kg @ 3310 mm (674 lb @ 130 in)	207 kg @ 3310 mm (456 lb @ 130 in)	136 kg @ 3310 mm (300 lb @ 130 in)
-1000 mm (-39 in)	*566 kg (1248 lb)	415 kg (916 lb)	*309 kg @ 2875 mm (681 lb @ 113 in)	247 kg @ 2875 mm (544 lb @ 113 in)	168 kg @ 2875 mm (371 lb @ 113 in)

A	B		max. B		@
	2000 mm (79 in)	3000 mm (118 in)	2000 mm (79 in)	3000 mm (118 in)	
2000 mm (79 in)					180 kg @ 2960 mm (396 lb @ 117 in)
1000 mm (39 in)	*448 kg (988 lb)	*352 kg (776 lb)	*330 kg @ 3338 mm (728 lb @ 131 in)	246 kg @ 3338 mm (542 lb @ 131 in)	143 kg @ 3338 mm (315 lb @ 131 in)
Ground	*694 kg (1529 lb)	*373 kg (823 lb)	*306 kg @ 3310 mm (674 lb @ 130 in)	241 kg @ 3310 mm (530 lb @ 130 in)	136 kg @ 3310 mm (300 lb @ 130 in)
-1000 mm (-39 in)	*566 kg (1248 lb)		*309 kg @ 2875 mm (681 lb @ 113 in)	286 kg @ 2875 mm (631 lb @ 113 in)	168 kg @ 2875 mm (371 lb @ 113 in)

E17

91389 SW 7255509



CARACTÉRISTIQUES DE LA PELLE COMPACTE (SUITE)

Capacité de levage nominale – Cabine

- Les caractéristiques sont conformes aux normes SAE et ISO et sont susceptibles d'être modifiées sans préavis.

A	B		@ max. B		91389 SW 7255508
	2000 mm (79 in)	3000 mm (118 in)	2000 mm (79 in)	3000 mm (118 in)	
2000 mm (79 in)			180 kg @ 2960 mm (661 lb @ 117 in)	143 kg @ 3338 mm (315 lb @ 131 in)	
1000 mm (39 in)	*448 kg (988 lb)	*352 kg (776 lb)	*330 kg @ 3338 mm (728 lb @ 131 in)	246 kg @ 3338 mm (542 lb @ 131 in)	
Ground	*694 kg (1529 lb)	*373 kg (823 lb)	*306 kg @ 3310 mm (674 lb @ 130 in)	241 kg @ 3310 mm (530 lb @ 130 in)	
-1000 mm (-39 in)	*566 kg (1248 lb)		*309 kg @ 2875 mm (681 lb @ 113 in)	286 kg @ 2875 mm (631 lb @ 113 in)	

7255508



CARACTÉRISTIQUES DE LA PELLE COMPACTE (SUITE)

Performances

Poids opérationnel avec canopy, chenilles en caoutchouc, contrepoids, siège de base et godet standard	1 711 kg (3 772 lb)
Si elle est équipée des options suivantes, ajoutez :	Cabine avec chauffage, ajoutez 96 kg (211 lb) ; Balancier long, ajoutez 9 kg (20 lb) ; Contrepoids supplémentaire, ajoutez 50 kg (110 lb) ; Siège standard, ajoutez 8 kg (18 lb) ; Siège suspendu, ajoutez 14 kg (30 lb).
Poids maximum approuvé pour l'accessoire	350 kg (772 lb)
Vitesse de déplacement (petite / grande)	2,0 km/h / 3,2 km/h (1.2 mph / 2.0 mph)
Force d'arrachement (ISO 6015)	
Avec balancier standard	Au balancier – 9108 N (2048 lb) Au godet – 16177 N (3637 lb)

Commandes

Direction	Deux leviers (avec pédales en option)
Système hydraulique	Deux manipulateurs commandent la flèche, le godet, le balancier et l'orientation de la tourelle.
Lame	Levier
Commande 2 vitesses	Contacteur sur le levier de la lame
Déport de flèche	Contacteur électrique sur le manipulateur gauche ou pédale de droite
Circuit hydraulique auxiliaire	Contacteur électrique sur le manipulateur droit ou pédale de gauche
Libération de la pression auxiliaire	Contacteur électrique sur le manipulateur droit ou pédale de gauche
Moteur	Levier d'accélérateur, contacteur à clé
Aide au démarrage	Bougies de préchauffage activées par le contacteur à clé
Freins	
Frein de translation	
Entretien et stationnement	Verrouillage hydraulique du circuit du moteur
Orientation	
Frein de service	Verrouillage hydraulique sur le moteur d'orientation
Frein de stationnement	Appliqué par ressort, libération hydraulique



CARACTÉRISTIQUES DE LA PELLE COMPACTE (SUITE)

Moteur

Marque / Modèle	Kubota D722-E2B-BCZ-7 Tier II
Carburant / Refroidissement	Diesel NO.2-D / Liquide
Puissance (SAE nette) à 2500 tr/min	9,9 kW (13,3 CV)
Couple à 2000 tr/min (SAE)	42,3 Nm (31,9 ft-lb)
Nombre de cylindres	3
Cylindrée	0,719 L (43,9 in ³)
Alésage / Course	67 x 68 mm (2,64 x 2,68")
Lubrification	Graissage forcé avec cartouche
Mise à l'air libre du carter	En circuit fermé
Filtre à air	Double cartouche sèche remplaçable
Allumage	Compression diesel
Ralenti	1200 ± 50 tr/min
Régime max.	2650 ± 20 tr/min
Indicateur de temp.	Mélange d'eau et de propylène glycol (53 % PG / 47 % eau)

Système hydraulique

Type de pompes	Double pompe à pistons entraînée par le moteur avec détection de la charge, limiteur de couple et pompe à engrenage	
Débit des pompes Pompe à pistons Pompe à engrenage	2 x 11,25 L/min (2 x 2,97 gal U.S./min) 10,0 L/min (2,64 gal U.S./min)	
Débit du circuit hydraulique auxiliaire Débit standard	32,5 L/min (8,58 gal U.S./min)	
Filtre hydraulique	Remplaçable, à débit plein, avec élément synthétique de 3 µm	
Distributeur	9 tiroirs, centre ouvert, type parallèle	
Pression maximale des circuits Lame	20600 kPa (206 bars) (2987 psi)	
Pression maximale de l'orientation	16900 kPa (169 bars) (2451 psi)	
Déport de flèche, flèche, balancier, godet et translation	23097 kPa (231 bars) (3350 psi)	
Pression de pilotage	3103 kPa (31 bars) (450 psi)	
Pression de sécurité du circuit auxiliaire	17995 kPa (180 bars) (2610 psi)	
Clapets de sécurité secondaires du balancier (extrémités base et tige)	24994 kPa (250 bars) (3625 psi)	
Clapet de sécurité secondaire de la flèche (extrémité base)	21000 kPa (210 bars) (3046 psi)	
Clapet de sécurité secondaire de la flèche (extrémité tige)	24994 kPa (250 bars) (3625 psi)	
Clapets de sécurité secondaires du godet (extrémités base et tige)	24994 kPa (250 bars) (3625 psi)	
Clapet de sécurité secondaire de la lame (extrémité base) et clapet de sécurité secondaire d'écartement des chenilles (extrémité base)	29000 kPa (290 bars) (4206 psi)	
Dérivation du filtre hydraulique principal	345 kPa (3,4 bars) (50 psi)	



CARACTÉRISTIQUES DE LA PELLE COMPACTE (SUITE)

Vérins hydrauliques

Vérin	Alésage	Tige	Course
Flèche (amortissement de fin de course montée)	63,5 mm (2,5")	38,1 mm (1,50")	438,9 mm (17,3")
Balancier (amortissement de fin de course extension / rappel)	57,1 mm (2,25")	38,1 mm (1,50")	419,9 mm (16,63")
Godet	50,8 mm (2,0")	38,1 mm (1,50")	385,0 mm (15,16")
Déport de flèche	60,3 mm (2,375")	31,8 mm (1,25")	411,2 mm (16,19")
Lame	57,1 mm (2,25")	31,8 mm (1,25")	107,9 mm (4,25")
Écartement des chenilles	44,5 mm (1,75")	25,4 mm (1,00")	385,0 mm (15,16")

Temps de cycles hydrauliques

Fermeture du godet	2,10 secondes
Ouverture du godet	1,33 secondes
Rappel du balancier	2,86 secondes
Extension du balancier	1,84 secondes
Montée de la flèche	4,60 secondes
Abaissement de la flèche	3,82 secondes
Déport de flèche à gauche (80°)	3,40 secondes
Déport de flèche à droite (60°)	3,70 secondes
Levage de la lame	1,65 secondes
Abaissement de la lame	1,80 secondes
Écartement des chenilles	4,10 secondes
Rapprochement des chenilles	3,50 secondes

Système électrique

Aide au démarrage	Bougies de préchauffage
Alternateur	12 V, 40 A, à structure ouverte avec régulateur interne
Batterie	12 V – 530 CCA à -18 °C (0 °F)
Démarrreur	12 V, 1,4 kW (1,4 CV), engrenage réducteur
Instruments	Jauge de carburant, alarme sonore, avertissement visuel pour les fonctions du moteur et horamètre
Feux	
Feux de travail	65 W (2)
Feu de travail sur la flèche (selon modèle)	35 W

Système de translation

Entraînement	Entraînement indépendant à chaque chenille par un moteur hydrostatique à pistons axiaux
Type de réduction	Réducteurs planétaires à deux étages 23,04:1
Pente franchissable	30°
Freins	Verrouillage hydraulique sur le moteur d'orientation
Force de traction max.	14334 N (3339 lbf)



CARACTÉRISTIQUES DE LA PELLE COMPACTE (SUITE)

Systeme d'orientation

Entraînement de l'orientation	Moteur geroler, entraînement direct
Couronne d'orientation	Roulement à une rangée de billes à contact oblique, avec engrenage interne
Engrenage réducteur	21.5:1
Frein	Application par ressorts, libération par pression
Vitesse d'orientation	8,7 tr/min

Châssis inférieur

Conception des chenilles avec châssis inférieur extensible	Bâtis de chenille caissonnés avec galets de chenille étanches, tendeurs de chenille à vérins à graisse avec ressorts amortisseurs
Largeur des chenilles – rapprochées	980 mm (38,6")
Largeur des chenilles – écartées	1360 mm (53,5")

Contenances

Réservoir de carburant	19,0 L (5,0 gal U.S.)
Réservoir hydraulique uniquement (centre de la jauge transparente)	Capacité du réservoir 14,3 L (3,78 gal U.S.)
Système hydraulique (avec réservoir)	17,0 L (4,5 gal U.S.)
Système de refroidissement	3,3 L (0,87 gal U.S.)
Huile et filtre à huile moteur	3,3 L (3,5 qt)
Réducteurs (chacun)	0,4 L (0,11 qt)

Chenilles

Type	Chenille
Largeur	230 mm (9,0")
Nombre de tuiles	Ensemble continu
Nombre de galets de chenille (par côté)	3

Pression au sol

Chenilles en caoutchouc	29,4 kPa (0,294 bars) (4,26 psi)
-------------------------	----------------------------------



CARACTÉRISTIQUES DE LA PELLE COMPACTE (SUITE)

Environnement

VALEURS ENTIÈRES D'ÉMISSIONS SONORES DÉCLARÉES conformément à la norme ISO 4871	
Puissance sonore (Directive 2000/14/CE) – L_{WA}	93 dB
Pression acoustique pour l'opérateur (Directive 2006/42/CE) – L_{pA}	79 dB

VALEURS DE VIBRATIONS DÉCLARÉES conformément à la norme EN 12096		
	Valeur	Marge d'erreur
Vibrations globales du corps (ISO 2631-1)	0,74 m/s^2	0,37 m/s^2
Vibrations main / bras (ISO 5349-1)	1,42 m/s^2	---

Plage de températures

Fonctionnement et stockage	-17 à +43 °C (-1,3 à +109,4 °F)
----------------------------	---------------------------------



Bobcat®



GARANTIE

GARANTIE 167



Bobcat®

GARANTIE

GARANTIE

PELLES BOBCAT

DOOSAN BENELUX S.A. garantit à ses distributeurs agréés, qui garantissent à leur tour à l'utilisateur final / au propriétaire, toute nouvelle pelle Bobcat contre tout défaut avéré de fabrication ou de matériau pour une période de douze mois ou 2000 heures de fonctionnement, au premier des deux termes atteint, après livraison à l'utilisateur final / au propriétaire, à l'exception des chenilles qui sont garanties pour la même période initiale au prorata de la profondeur de sculpture restante au moment où un défaut est avéré.

Pendant la période de garantie, le distributeur Bobcat agréé réparera ou remplacera, à la convenance de DOOSAN BENELUX S.A., et sans facturer de frais de pièces, de main d'œuvre ou de déplacement de technicien, toute pièce du produit Bobcat qui présenterait des défaillances pour cause de défaut de fabrication ou de matériau. L'utilisateur final / le propriétaire informera immédiatement par écrit le distributeur agréé Bobcat du défaut et lui laissera le temps nécessaire à la réparation ou au remplacement. DOOSAN BENELUX S.A. se réserve le droit de réclamer le retour des pièces défectueuses à l'usine. Le transport du produit Bobcat chez le distributeur Bobcat agréé, afin d'y effectuer les travaux sous garantie, est à la charge de l'utilisateur final / du propriétaire.

Les programmes d'entretien doivent être respectés, les carnets d'entretien doivent être renseignés et l'utilisation de pièces et de lubrifiants d'origine est obligatoire. La garantie ne couvre pas les huiles et les lubrifiants, les liquides de refroidissement, les filtres, les pièces de réglage, les ampoules, les fusibles, les composants du système de carburation (bougies de préchauffage, pompe à injection, injecteurs), les courroies d'alternateur, de ventilateur, de transmission et autres pièces d'usure ou consommables. Les axes et les bagues sont considérés comme étant des consommables et ne sont donc pas garantis.

Cette garantie ne couvre pas non plus les détériorations résultant d'usages abusifs, d'accidents, de modifications, d'une utilisation du produit Bobcat avec tout godet ou accessoire non approuvé par Bobcat, d'obstructions des passages d'air, de négligences ou de l'incapacité à entretenir ou à utiliser le produit Bobcat conformément aux instructions applicables.

DOOSAN BENELUX S.A. EXCLUT TOUTES LES AUTRES GARANTIES, CONDITIONS OU DÉCLARATIONS IMPLICITES OU EXPLICITES, RÉGLEMENTAIRES OU AUTRES (EN DEHORS DU TITRE), Y COMPRIS TOUTE GARANTIE OU CONDITION IMPLICITE DE COMMERCIALISATION, DE QUALITÉ OU D'ADAPTATION À UNE UTILISATION PARTICULIÈRE.

LA RÉPARATION PAR DOOSAN BENELUX S.A. DE TOUTE NON CONFORMITÉ, PATENTE OU LATENTE, AU COURS DE LA PÉRIODE ET DANS LES CONDITIONS PRÉCITÉES, VAUT EXÉCUTION COMPLÈTE PAR DOOSAN BENELUX S.A. DE SA RESPONSABILITÉ EN LA MATIÈRE, AU TITRE DE TOUT CONTRAT, GARANTIE, PRÉJUDICE, NÉGLIGENCE, INDEMNITÉ, RESPONSABILITÉ STRICTE OU AUTRE LIÉS AU PRODUIT CONCERNÉ OU QUI POURRAIENT EN RÉSULTER.

L'INDEMNISATION DE L'UTILISATEUR FINAL / DU PROPRIÉTAIRE ACCORDÉE SELON LES TERMES PRÉCITÉS DE CETTE GARANTIE EST EXCLUSIVE, ET LA RESPONSABILITÉ TOTALE DE DOOSAN BENELUX S.A., Y COMPRIS TOUTE SOCIÉTÉ HOLDING, FILIALE, ASSOCIÉE, AFFILIÉE OU DISTRIBUTRICE, AU REGARD DE CETTE VENTE OU DU PRODUIT ET DU SERVICE FOURNIS AUX TERMES DE CETTE GARANTIE ET RELATIVE À LA PERFORMANCE OU AU DYSFONCTIONNEMENT DUDIT PRODUIT, Y COMPRIS TOUTE INSTRUCTION DE LIVRAISON, D'INSTALLATION, DE RÉPARATION OU D'ORDRE TECHNIQUE DONNÉE DANS LE CADRE DE LA VENTE, AU TITRE DE TOUT CONTRAT, GARANTIE, PRÉJUDICE, NÉGLIGENCE, INDEMNITÉ, RESPONSABILITÉ STRICTE OU AUTRE, NE POURRA EXCÉDER LE PRIX D'ACHAT DU PRODUIT CONCERNÉ PAR LA PROCÉDURE DE GARANTIE.

DOOSAN BENELUX S.A., Y COMPRIS TOUTE SOCIÉTÉ HOLDING, FILIALE, ASSOCIÉE, AFFILIÉE OU DISTRIBUTRICE, NE PEUT EN AUCUN CAS ÊTRE TENUE RESPONSABLE ENVERS L'UTILISATEUR FINAL / LE PROPRIÉTAIRE OU LEURS AYANT-DROIT, BÉNÉFICIAIRES OU CESSIONNAIRES AU REGARD DE CETTE VENTE, DE TOUT DOMMAGE INDIRECT, ACCESSOIRE, PARTICULIER OU EXEMPLAIRE RÉSULTANT DE CETTE VENTE OU DE SON INEXÉCUTION, OU RÉSULTANT DE TOUT DÉFAUT, PANNE OU DYSFONCTIONNEMENT DU PRODUIT VENDU, AU TITRE DE PERTE D'UTILISATION, DE BÉNÉFICE, DE CHIFFRE D'AFFAIRES, D'INTÉRÊTS, DE RÉPUTATION OU D'ARRÊT DE TRAVAIL, DE DÉGRADATION D'AUTRES BIENS, DE PERTE SUITE À UNE FERMETURE OU À UN ARRÊT D'EXPLOITATION, D'AUGMENTATION DES COÛTS D'EXPLOITATION, OU DE RÉCLAMATIONS PAR L'UTILISATEUR OU PAR DES CLIENTS DE L'UTILISATEUR POUR MOTIF D'INTERRUPTION DE SERVICE, QUE SA RESPONSABILITÉ SOIT INVOQUÉE OU NON AU TITRE DE TOUT CONTRAT, GARANTIE, PRÉJUDICE, NÉGLIGENCE, INDEMNITÉ, RESPONSABILITÉ STRICTE OU AUTRE.



Bobcat [®]

4700003-FR (1-10)

Imprimé en Belgique



Bobcat®



INDEX

ACCESSOIRES	73	GRAISSAGE DE LA PELLE COMPACTE	139
ALARME DE DÉPLACEMENT	107	GRAISSAGE DES ROUES DE TENSION ET DES GALETS DE CHENILLES	138
ALARME DE DÉPLACEMENT	48	HORLOGE D'ENTRETIEN	154
ARRÊTER LE MOTEUR ET SORTIR DE LA MACHINE	72	IDENTIFICATION DE LA PELLE COMPACTE	12
ATTACHE RAPIDE	138	INSPECTION QUOTIDIENNE	64
AUTOCOLLANTS DE SÉCURITÉ	22	INSTRUMENTS ET CONSOLES	33
AXES PIVOTS	142	LEVAGE DE LA PELLE COMPACTE	96
BOBCAT COMPANY DÉTIENT LA CERTIFICATION ISO 9001	9	LEVIER DE COMMANDE DE LA LAME ...	55
CABINE DE L'OPÉRATEUR (ROPS / TOPS)	41	LUBRIFIANTS ET LIQUIDES	10
CANOPY (ROPS / TOPS)	41	MOTEURS DE TRANSLATION	136
CAPOT LATÉRAL DROIT	110	PIÈCES POUR L'ENTRETIEN COURANT	9
CARACTÉRISTIQUES DE LA PELLE COMPACTE	157	PORTE ARRIÈRE	109
CEINTURE DE SÉCURITÉ	106	PROCÉDURE D'UTILISATION	82
CLAPET DE MAINTIEN DE CHARGE DE LA FLÈCHE	59	PROCÉDURE PRÉALABLE AU DÉMARRAGE	65
CLAPET DE MAINTIEN DE CHARGE DU BALANCIER	61	PROTECTION CONTRE LES INCENDIES	19
CODES DE SERVICE	147	PUBLICATIONS ET SUPPORTS DE FORMATION	21
COMMANDE D'ACCÉLÉRATEUR	55	RAPPORT DE LIVRAISON	11
COMMANDES DE TRANSLATION	49	RAPPROCHEMENT / ÉCARTEMENT DES CHENILLES	56
COMMANDES HYDRAULIQUES	51	REMISAGE DE LA PELLE COMPACTE ET REMISE EN SERVICE	143
CONFIGURATION DU MOT DE PASSE (TABLEAU DE BORD DELUXE)	152	REMRQUAGE DE LA PELLE COMPACTE	95
CONFIGURATION DU MOT DE PASSE (TABLEAU DE BORD SANS CLÉ)	150	SÉCURITÉ DES ENTRETIENS	101
CONFIGURATION DU MOT DE PASSE (TABLEAU DE BORD SANS CLÉ)	151	SILENCIEUX PARE-ÉTINCELLES	132
CONSIGNES DE SÉCURITÉ	1	SORTIES DE SECOURS	47
CONSIGNES DE SÉCURITÉ	17	SURVEILLANCE DES TABLEAUX DE BORD	71
COURROIE DE L'ALTERNATEUR ET DU VENTILATEUR	137	SYSTÈME DE CARBURANT	114
DÉCLARATION DE CONFORMITÉ	7	SYSTÈME DE LUBRIFICATION DU MOTEUR	118
DÉMARRAGE DU MOTEUR	68	SYSTÈME DE REFROIDISSEMENT DU MOTEUR	120
DÉPORT DE FLÈCHE	58	SYSTÈME ÉLECTRIQUE	123
DISPOSITIF D'AVERTISSEMENT DE SURCHARGE	63	SYSTÈME HYDRAULIQUE	129
EMPLACEMENT DES NUMÉROS DE SÉRIE 11		TABLEAU D'ENTRETIEN	103
ENTRETIEN DU FILTRE À AIR	112	TENSION DES CHENILLES	134
ÉQUIPEMENT, OPTIONS ET ACCESSOIRES	13	TRANSPORT DE LA PELLE COMPACTE SUR UNE REMORQUE	97
FILTRES DE LA CABINE	111	VERROUILLAGE DE LA CONSOLE DE COMMANDE	105
GARANTIE	169		



Bobcat®



